

KRAIBURG KKM LongLine / KIM LongLine / KE LongLine

Voraussetzungen:



Betonfläche:

- keine Löcher
- keine Erhebungen
- mind. 3 % Gefälle

Matten:

gleichmäßige Temperatur:
mind. 5° C bis max. 30° C
(je nach Ausgangstemperatur
entsprechend lagern)



Für das Wohlbefinden der Tiere ist zur Feuchtigkeitsbindung eine leichte Einstreu erforderlich!
(z.B. weiches Strohmehl, mineralische Materialien)

Das benötigen Sie:

Messen:

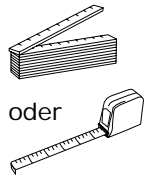

Markieren:

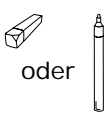

Schneiden:

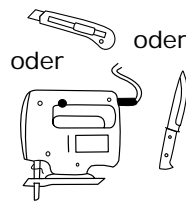

Bohren und montieren:

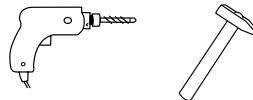

KRAIBURG Befestigungselemente:



- Nageldübel \varnothing 10 x 80 mm - A2
- Unterlegscheiben \varnothing 30 mm - A2

(oder Befestigungselemente mit mindestens gleicher Festigkeit und Beständigkeit)

1 Bahn ausrollen und positionieren

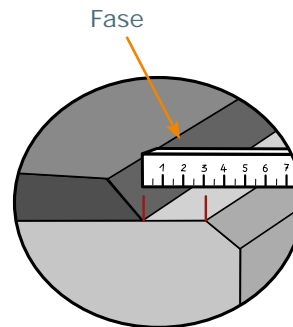
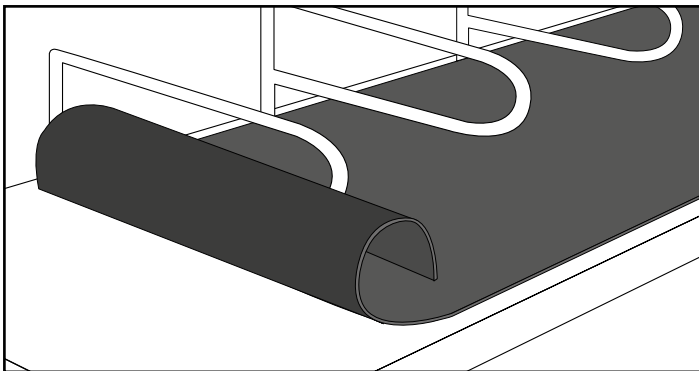

hintere Betonkante:
mind. 3 cm Abstand!

2 Befestigen

i Von der Mitte der Bahn ausgehen und abwechselnd nach rechts und nach links arbeiten

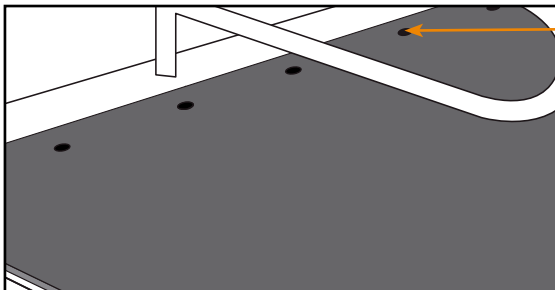

Am vorderen Rand durch die vorgefertigten Befestigungspunkte befestigen



Sind keine Befestigungspunkte vorhanden, **vorne ca. alle 40 cm befestigen**, dabei **ca. 5 cm vom Rand einrücken**

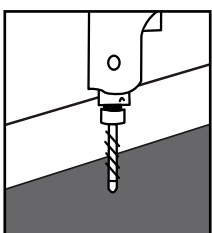

Bohren

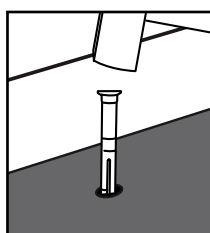

Kunststoffdübel bündig einschlagen

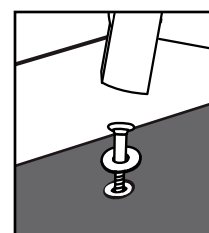

Nagel und Unterlegscheibe einschlagen bis sie gleichmäßig fest aufliegen und etwas versenkt sind

