



GUMMI

GUMMI

KUNSTSTOFF

METALL

BESCHICHTUNG

TRÄNKEN

LEUCHTMITTEL

LAUFSTALL LIEGEMATTEN RINDER

LIEGEMATTEN DUTCH MOUNTAIN

Einsatz	Liegeboxenlaufstall mit freitragenden Bügeln				
BVET-Nr.	BVET: angemeldet / BTS: DLG-7269				
Material	Schaumstoff				
Besonderes	Mit der neuartigen Dutch Mountain wird ganz einfach die Tiefbox zur Hochbox aufgewertet. Das Tierwohl wird gesteigert und die Arbeitsbelastung gesenkt, zudem wird langfristig massiv an Einstreumaterial eingespart.				
Mattendicke	10-14cm				
Art.Nr.	Artikelbezeichnung	kg	Einh.	CHF	
49.421800	Weichbettmatte Dutch Mountain 190cm, Höhe 10-14cm exkl. Bugbegrenzung		Lfm	540.00	



LIEGEMATTEN KEW PLUS LONGLINE

Einsatz	Liegeboxenlaufstall mit freitragenden Bügeln				
BVET-Nr.	Weibliche Tiere: BVET: 12261 / BTS: DLG-5596F				
Material	Vollgummi mit Schaumstoff				
Besonderes	3-Schichtiger Aufbau aus Deckmatte, Schaumstoffeinlage und Gummiunterlage. Ideale und dauerhafte Weichheit für jeden Belastungszustand.				
Mattendicke	70mm				
Art.Nr.	Artikelbezeichnung	kg	Einh.	CHF	
42.486500	Rollenmatte KEWplus LongLine 180cm	69.0	Lfm	360.00	
42.486505	Rollenmatte KEWplus LongLine 192cm	73.0	Lfm	383.00	



Optionen für KEW Plus Longline

Art.Nr.	Artikelbezeichnung	kg	Einh.	CHF	
42.486510	T-Profil links zu KEWplus Longline , 10x180cm inkl. Befestigung	5.6	Stk	53.00	
42.486511	T-Profil rechts zu KEWplus Longline 10x180cm inkl. Befestigung	6.1	Stk	53.00	
00.440000	Schnittkosten Zwischenlängen		Stk	22.00	

LIEGEMATTEN

N-20/N-25/N-33 ENDLOS

Einsatz	Liegeboxenlaufstall mit freitragenden Bügeln. N-20 und N-25 eignen sich für männliche und weibliche Tiere. N-33 nur für weibliche.			
BVET-Nr.	N-20:	Män.:BVET: 12312 / BTS: DLG-6090F Weibl.: BVET: 12255 / BTS: DLG-5439F		
	N-25:	Män.:BVET: 12313 / BTS: DLG-6090F Weibl.: BVET: 12263 / BTS: DLG-5439F		
	N-33:	Weibl.: BVET: 12302 / BTS: DLG-5934F		
Material	Neugummi mit Gewebeeinlage			
Besonderes	Exzellenter Liegekomfort dank verschieden hohen Noppen			
Mattendicke	N-20: 20mm N-25: 25mm N-33: 33mm			
Rollenlänge	50m			
Montage	Ca. 3 Schrauben pro Kuhplatz vorne			
Beachten	Zur Feuchtigkeitsbindung ist leichte Einstreu erforderlich. Untergrund muss ca. 4% Gefälle aufweisen. Dem Mattenwachstum ist durch eine korrekte Montage vorzubeugen. Die Liegefläche muss vollständig mit der Liegematte abgedeckt werden.			
Art.Nr.	Artikelbezeichnung	kg	Einh.	CHF
42.498120	Komfortbelag N-20, 120cm	14.4	Lfm	96.00
42.498150	Komfortbelag N-20, 150cm	18.0	Lfm	120.00
42.498160	Komfortbelag N-20, 160cm	19.2	Lfm	128.00
42.498180	Komfortbelag N-20, 185cm	22.2	Lfm	148.00
42.498200	Komfortbelag N-20, 200cm	24.0	Lfm	160.00

Art.Nr.	Artikelbezeichnung	kg	Einh.	CHF
42.499180	Komfortbelag N-25, 180cm	30.6	Lfm	177.00

Art.Nr.	Artikelbezeichnung	kg	Einh.	CHF
42.499190	Komfortbelag N-33, 190cm	32.0	Lfm	230.00

Optionen für N-20, N-25, N-33

Art.Nr.	Artikelbezeichnung	kg	Einh.	CHF
44.410000	Nageldübel 10x80 CNS inkl. U-Scheibe für Beton		Gar	1.60
44.410001	Nageldübel 10x120 CNS inkl. U-Scheibe für Gussasphalt		Gar	2.10
00.440000	Schnittkosten Zwischenlängen		Stk	22.00
00.450000	Schnittkosten in Längsrichtung		Lfm	14.00

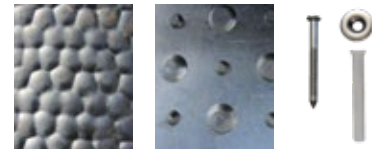

Oberfläche Unterfläche Befestigung

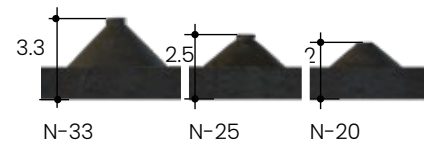

GUMMI

KUNSTSTOFF

METALL

BESCHICHTUNG

TRÄNKEN

LEUCHTMITTEL

LIEGEMATTEN KIM LONGLINE

Einsatz	Liegeboxenlaufstall mit freitragenden Bügeln			
BVET-Nr.	weibliche Tiere BVET: I2303 / BTS: DLG-6172 männliche Tiere BVET: I2303 / BTS: DLG-6990			
Material	Gummi			
Besonderes	Das anschmiegsame, hochverschleißfeste Luftpolsterprofil schafft dauerhaft angenehmen Liegekomfort. Gefälle im hinteren Bereich.			
Mattendicke	30mm			
Rollenlänge	30m			
Montage	Ca. 3 Schrauben pro Kuhplatz vorne			
Beachten	Zur Feuchtigkeitsbindung ist leichte Einstreu erforderlich. Untergrund muss ca. 4% Gefälle aufweisen. Dem Mattenwachstum ist durch eine korrekte Montage vorzubeugen. Die Liegefläche muss vollständig mit der Liegematte abgedeckt werden.			
Art.Nr.	Artikelbezeichnung	kg	Einh.	CHF
42.487960	Rollenmatte KIM-Long-Line 160cm	32.3	Lfm	141.00
42.487970	Rollenmatte KIM-Long-Line 170cm	34.3	Lfm	150.00
42.487983	Rollenmatte KIM-Long-Line 180cm	36.4	Lfm	159.00
42.487992	Rollenmatte KIM-Long-Line 192cm	38.9	Lfm	169.00

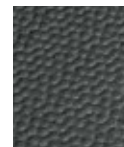

Oberfläche



Unterfläche



Befestigung

LIEGEMATTEN KKM LONGLINE

Einsatz	Liegeboxenlaufstall mit freitragenden Bügeln			
BVET-Nr.	weibliche Tiere BVET: I2240 / BTS: DLG-5373 männliche Tiere BVET: I2293 / BTS: DLG-5876			
Material	Vollgummi			
Besonderes	Gefälle im hinteren Bereich fördert die Sauberkeit. Dichtlippen verringern die Verschmutzung der Unterseite.			
Mattendicke	30mm			
Montage	Ca. 3 Schrauben pro Kuhplatz vorne			
Beachten	Zur Feuchtigkeitsbindung ist leichte Einstreu erforderlich. Untergrund muss ca. 4% Gefälle aufweisen. Dem Mattenwachstum ist durch eine korrekte Montage vorzubeugen. Die Liegefläche muss vollständig mit der Liegematte abgedeckt werden.			
Art.Nr.	Artikelbezeichnung	kg	Einh.	CHF
42.485970	Rollenmatte KKM-Long-Line 170cm	35.7	Lfm	223.00
42.485983	Rollenmatte KKM-Long-Line 183cm	38.5	Lfm	240.00

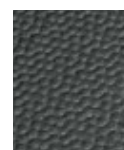

Oberfläche



Unterfläche



Befestigung

Optionen für KIM Longline und KKM Longline

Art.Nr.	Artikelbezeichnung	kg	Einh.	CHF
44.410000	Nageldübel 10x80 CNS inkl. U-Scheibe für Beton		Gar	1.60
44.410001	Nageldübel 10x120 CNS inkl. U-Scheibe für Gussasphalt		Gar	2.10
00.440000	Schnittkosten Zwischenlängen		Stk	22.00

LIEGEMATTEN SOFTBED LONGLINE

Einsatz	Liegeboxenlaufstall mit freitragenden Bügeln			
Material	Vollgummi mit Schaumstoff			
Besonderes	2-schichtiger Aufbau, nahtlose und dauerhafte Weichheit für jeden Belastungszustand. Optimiertes Gefälle nach hinten sorgt für schnelles Abtrocknen der Liegefläche. Die integrierten Dichtlippen und Schmutzsperrern verringern den Schmutzeintritt und schützen den Schaumstoff			
Mattendicke	50mm			
Art.Nr.	Artikelbezeichnung	kg	Einh.	CHF
42.486580	Rollenmatte Softbed LongLine, 180cm	50.4	Lfm	234.00

Optionen für Softbed Longline

Art.Nr.	Artikelbezeichnung	kg	Einh.	CHF
42.486584	T-Profil links zu Softbed Longline , 9x169.5cm inkl. Befestigung	4.6	Stk	53.00
42.486585	T-Profil rechts zu Softbed Longline , 9x169.5cm inkl. Befestigung	4.6	Stk	53.00
42.486586	T-Profil mittig zu Softbed Longline , 13x169.5cm inkl. Befestigung	5.6	Stk	59.00

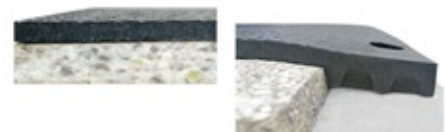

LIEGEMATTEN KKM EINZELMATTE

Einsatz	Liegeboxenlaufstall mit freitragenden Bügeln			
BVET-Nr.	weibliche Tiere BVET: 12240 / BTS: DLG-5373 männliche Tiere BVET: 12293 / BTS: DLG-5876			
Material	Gummi			
Besonderes	Gefälle im hinteren Bereich fördert die Sauberkeit. Dichtlippen verringern die Verschmutzung der Unterseite.			
Mattendicke	30mm			
Montage	Ca. 3 Schrauben pro Kuhplatz vorne			
Beachten	Zur Feuchtigkeitsbindung ist leichte Einstreu erforderlich. Untergrund muss ca. 4% Gefälle aufweisen. Dem Mattenwachstum ist durch eine korrekte Montage vorzubeugen. Die Liegefläche muss vollständig mit der Liegematte abgedeckt werden.			
Art.Nr.	Artikelbezeichnung	kg	Einh.	CHF
42.485015	Einzelmatte KKM 115x183cm	43.6	Stk	227.00
42.485020	Einzelmatte KKM 120x183cm	45.5	Stk	237.00
42.485025	Einzelmatte KKM 125x183cm	47.7	Stk	247.00

Optionen für KKM Einzelmatte

Art.Nr.	Artikelbezeichnung	kg	Einh.	CHF
44.410000	Nageldübel 10x80 CNS inkl. U-Scheibe für Beton		Gar	1.60
44.410001	Nageldübel 10x120 CNS inkl. U-Scheibe für Gussasphalt		Gar	2.10



Oberfläche Unterfläche Befestigung

GUMMI

KUNSTSTOFF

METALL

BESCHICHTUNG

TRÄNKEN

LEUCHTMITTEL

LIEGEMATTEN KEW PLUS EINZELMATTE

Einsatz	Liegeboxenlaufstall mit freitragenden Bügeln				
BVET-Nr.	Weibliche Tiere: BVET: 12261 / BTS: DLG-5596F				
Material	Vollgummi mit Schaumstoff				
Besonderes	Deckmatte, Schaumstoffeinlage und Gummiunterlage haben ein Einheitsmass. Die unterschiedliche Boxenbreite wird durch die verschieden breiten T-Profile verändert.				
Mattendicke	60mm				
Art.Nr.	Artikelbezeichnung	kg	Einh.	CHF	
42.486020	Einzelmatte KEWplus 120x183cm inkl. 1 T-Profil & Befestigungsschrauben	83.4	Stk	419.00	
42.486025	Einzelmatte KEWplus 125x183cm inkl. 1 T-Profil & Befestigungsschrauben	86.9	Stk	436.00	
42.486031	Einzelmatte KEWplus 131x183cm inkl. 1 T-Profil & Befestigungsschrauben	90.4	Stk	454.00	
42.486325	Einzelmatte KEWplus 125x192cm inkl. 1 T-Profil & Befestigungsschrauben	91.2	Stk	458.00	
42.486331	Einzelmatte KEWplus 131x192cm inkl. 1 T-Profil & Befestigungsschrauben	95.6	Stk	480.00	



T-profil



Querschnitt

WASSERBETT

Einsatz	Liegeboxenlaufstall mit freitragenden Bügeln				
BVET-Nr.	Weibliche Tiere: BVET: 12341 / BTS: DLG-6240				
Material	Neugummi				
Besonderes	<p>Ein Wasserbett sorgt dafür, dass die Kuh auf der Wasserschicht „schwebt“, wodurch das Gewicht gleichmäßig verteilt wird. Hierdurch werden Druckstellen und damit beschädigte und geschwollene Sprunggelenke vermieden.</p> <p>Ein Wasserbett hat auch eine isolierende Wirkung: Das Wasser ist im Sommer kühler als die Umgebung und im Winter wärmer als die Umgebung. Das ist sehr angenehm für die Tiere.</p> <p>Insgesamt führt ein Wasserbett zu längeren Liegezeiten, weniger Hitzestress, bessere Durchblutung und somit gesteigerter Milchproduktion.</p>				
Oberfläche	leicht gerillt				
Art.Nr.	Artikelbezeichnung	kg	Einh.	CHF	
49.421825	Wasserbett Dual 180x125cm, inkl. Endleisten und Befestigungen	21.0	Stk	383.00	
49.421830	Wasserbett Dual 180x130cm, inkl. Endleisten und Befestigungen	22.0	Stk	416.00	
Optionen zum Wasserbett					
Art.Nr.	Artikelbezeichnung	kg	Einh.	CHF	
49.421850	Hohleisen 1.2cm zum Stanzen	0.5	Stk	7.00	
49.421851	Wassermesser mit Füllstück	1.0	Stk	45.00	
49.421852	Nirosta Endleisten, passend zu Wasserbett 183cm	1.0	Stk	25.00	



DUAL WASSERBETT

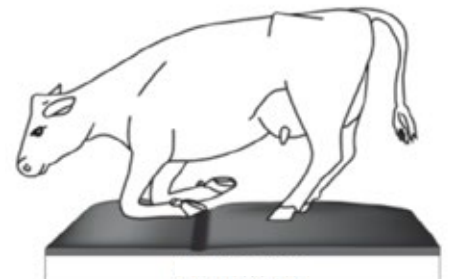

LIEGEMATTEN SUPERIOR 33 EINZELMATTE

Einsatz	Liegeboxenlaufstall mit freitragenden Bügeln				
BVET-Nr.	angemeldet				
Material	Vollgummi mit Schaumstoff				
Besonderes	Hoher Komfort durch verformbaren Schaumstoff. Langlebige und rutschsichere Deckmatte aus Vollgummi.				
Mattendicke	50mm				
Art.Nr.	Artikelbezeichnung	kg	Einh.	CHF	
42.482180	Gummimatte Superior 33 120x180/5cm	52.0	Stk	308.00	
42.482185	Gummimatte Superior 33 130x180/5cm	57.0	Stk	344.00	
42.482192	Gummimatte Superior 33 130x192/5cm	60.0	Stk	357.00	

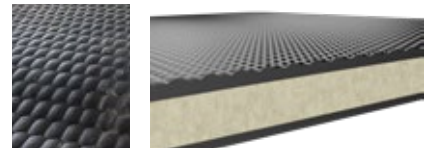
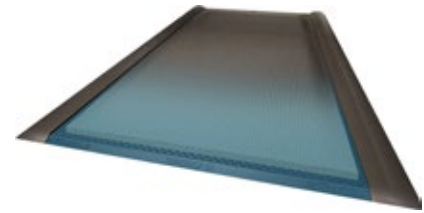

Oberfläche Querschnitt

LIEGEMATTEN GRÜNE MATTE

Einsatz	Gelenkschutzmatte für Anbindestall & Laufstall				
BVET-Nr.	BVET: 12208 / BTS: DLG-5679F				
Material	EVA- & Gummimischung				
Besonderes	Positive Eigenschaften zweier Grundstoffe: 1. EVA: Hautfreundlich, weniger Radiergummieffekt 2. Gummi: Stabilität und Dauerhaftigkeit > optimale Isolation > schnellste & einfachste Montage > Zuschnitt einfach möglich				
Mattendicke	28mm				
Montage	Variante 1: Einzelmatte mit genügend Abstand und kopfseitiger Befestigung, Langzeitwachstum muss beim Verlegen der Matten berücksichtigt werden. Variante 2: Matten im Puzzleverbund. Nach jedem zweiten Bügel mit U-Profil befestigen.				
Beachten	Zur Feuchtigkeitsbindung ist leichte Einstreu erforderlich. Untergrund muss ca. 4% Gefälle aufweisen. Dem Mattenwachstum ist durch eine korrekte Montage vorzubeugen. Die Liegefläche muss vollständig mit der Liegematte abgedeckt werden. Matten vor direkter Sonneneinstrahlung (UV) schützen. Bei Wachstum der Matte kann diese problemlos geschnitten werden.				
Art.Nr.	Artikelbezeichnung	kg	Einh.	CHF	
42.520180	Grüne Matte 119x180/2.8cm 2-seitig verpuzzelt	22.0	Stk	175.00	
42.520190	Grüne Matte 118x190/2.8cm 2-seitig verpuzzelt	22.8	Stk	195.00	
42.521180	Grüne Matte 122x180/2.8cm	22.0	Stk	175.00	
42.521190	Grüne Matte 125x190/2.8cm	23.8	Stk	195.00	
42.520177	Grüne Matte 119x178/2.8cm 4-seitig verpuzzelt	21.0	Stk	179.00	

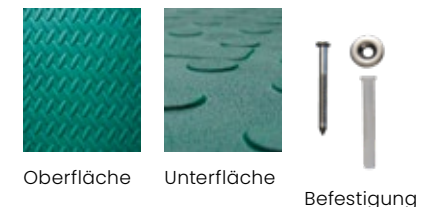
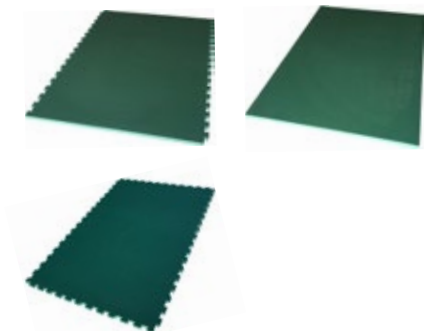

Oberfläche Unterfläche Befestigung

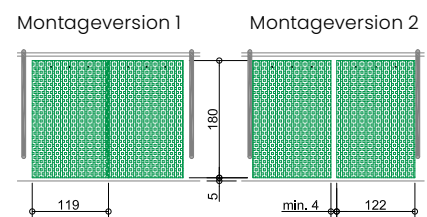

Montageversion 1

Montageversion 2

Optionen für grüne Matte

Art.Nr.	Artikelbezeichnung	kg	Einh.	CHF	
44.410000	Nageldübel 10x80 CNS inkl. U-Scheibe Verbrauch: 3 pro Matte		Gar	1.60	
42.520176	U-Profil CNS für Grüne Matte inkl. Befestigung		Stk	8.60	

42.520176



GUMMI

KUNSTSTOFF

METALL

BESCHICHTUNG

TRÄNKEN

LEUCHTMITTEL

MAXI BOARD

Einsatz	Robuste Bugschwelle				
BVET-Nr.	13330				
Material	Gummi				
Besonderes	Erleichtert die natürliche Liegeposition. Ideal für 3cm starken Matten. Matten und MaxiBOARD werden gleichzeitig befestigt.				
Art.Nr.	Artikelbezeichnung	kg	Einh.	CHF	
42.900130	maxiBOARD LxHxB 175x11x13cm inkl. Befestigung	13.5	Stk	83.00	

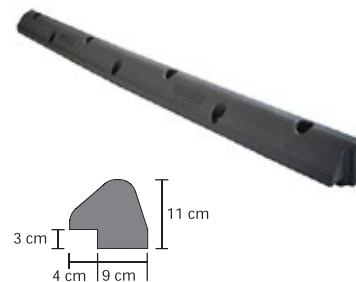

WABENMATTE

Einsatz	Einsatz in Tiefboxen				
BVET-Nr.	BVET: 12332 / BTS: DLG-6222F				
Material	Gummimischung				
Besonderes	>Kompaktes Liegebett >Kein Aufscharren des Einstreumaterials, dadurch strohsparend				
Mattendicke	110mm				
Montage	Siehe Montageanleitung				
Art.Nr.	Artikelbezeichnung	kg	Einh.	CHF	
42.151115	Wabenmatte Blister 114x154/11cm inkl. 13St CNS Befestigungen	50.0	Stk	180.00	

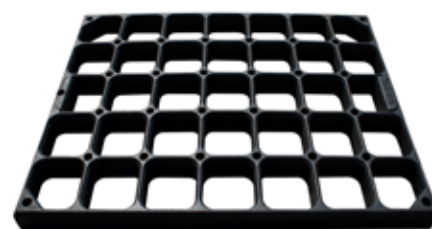

POLSTA

Einsatz	Einsatz in Tiefboxen				
BVET-Nr.	12363				
Material	Neugummi				
Besonderes	Ersetzt die untere, dicke Einstreuschicht im schwer zu pflegenden Kopfbereich der Tiefbox.				
Art.Nr.	Artikelbezeichnung	kg	Einh.	CHF	
42.151191	Tiefboxenkissen Typ POLSTA 110x91cm inkl. 5 Rahmendübel 10x135mm und 4 Nageldübel 10x80mm	66.0	Stk	172.00	



SCRATCHY MASSAGEMATTE

Einsatz	Als Kratzfläche für Rinder			
Material	Neugummi mit Gewebeverstärkung			
Art.Nr.	Artikelbezeichnung	kg	Einh.	CHF
42.200100	Scratchy Massagematte B:50cm H:150cm, inkl 3 Befestigungsleisten 2 x 148cm, 1x 20cm, ohne Schrauben	13.0	Stk	119.00

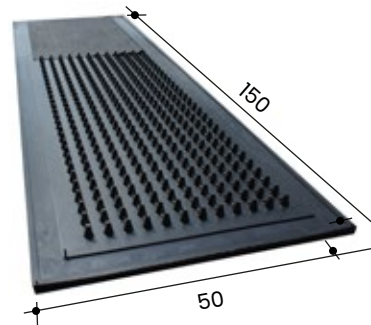

GRÜNE ABKALBEMATTE

Einsatz	Abkalbebox			
BVET-Nr.	12331			
Material	EVA- & Gummimischung			
Besonderes	Isoliert optimal und ist dank EVA sehr hautfreundlich.			
Mattendicke	28mm			
Beachten	Matten vor direkter Sonneneinstrahlung (UV) schützen. Bei Wachstum der Matte kann diese problemlos geschnitten werden.			
Art.Nr.	Artikelbezeichnung	kg	Einh.	CHF
42.520177	Grüne Matte 119x178/2.8cm 4-seitig ver- puzzelt	21.0	Stk	179.00

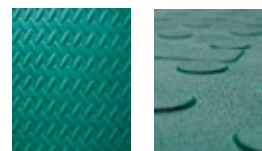
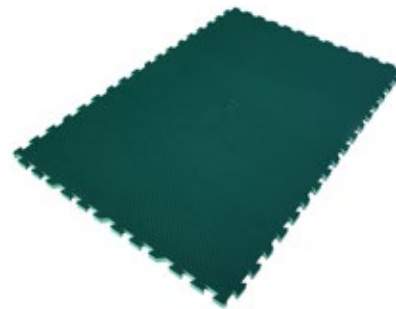

Oberfläche Unterfläche

KALBWOHLMATTE

Einsatz	Kälberhütte			
Besonderes	Isoliert optimal, leicht zu reinigen			
Mattendicke	ca 30mm			
Art.Nr.	Artikelbezeichnung	kg	Einh.	CHF
49.450020	Kalbwohlmatte 100x150/3cm	20.0	Stk	190.00



GUMMI

KUNSTSTOFF

METALL

BESCHICHTUNG

TRÄNKEN

LEUCHTMITTEL

LAUFSTALL LAUFGANGMATTEN RINDER

SOFTGRIP PLUS

Einsatz	Laufflächen für Rindvieh, Quergänge, Warteräume und Melkstand
BVET-Nr.	12361
Material	Neugummi
Besonderes	Für Einsatz unter Schieber geeignet
Mattendicke	24mm
Mattengrösse	Matten können passgenau nach Vorgaben produziert werden. Zuschnittsarbeiten entfallen. Mattenlänge 104cm.

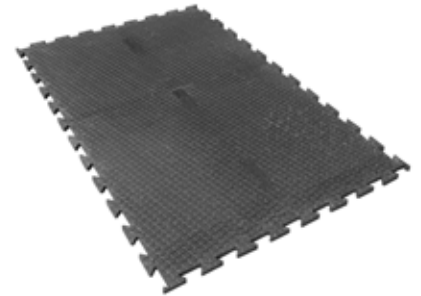

Für stark begangene Flächen

Art.Nr.	Artikelbezeichnung	kg	Einh.	CHF
44.499550	SOFTGRIP plus Laufgangbelag 24mm, inkl. CNS Befestigungen 10x80mm	23.9	m2	82.00
44.499551	SOFTGRIP plus Laufgangbelag 24mm, inkl. CNS Befestigungen 10x120mm für Gussasphalt	23.9	m2	85.00



Oberfläche



Unterfläche



Befestigung

Ab Lager verfügbar

Art.Nr.	Artikelbezeichnung	kg	Einh.	CHF
44.499157	SOFTGRIP plus Standard Laufgangbelag 24mm, 104x156cm, 4-seiten verpuzzelt, inkl. CNS Befestigungen 10x80mm	37.2	Stk	114.00

Optionen für Softgrip

Art.Nr.	Artikelbezeichnung	kg	Einh.	CHF
44.410000	Nageldübel 10x80 CNS inkl. U-Scheibe		Gar	1.60

PROFIKURA 3D

Einsatz	Laufstall Rinder			
BVET-Nr.	12336			
Material	Neugummi			
Besonderes	Mit profiKURA 3D wird ein Gefälle von etwa 3 % zur Laufgangmitte erzeugt. Flüssigkeiten werden so schnell und zuverlässig abgeleitet. Dies sorgt für trockene Klauen und unterstützt damit die Klauengesundheit.			
Oberfläche	optiGrip, mit Gefälle			
Mattendicke	15 - 75mm			
Mattengrösse	96 - 198 cm (in 2-cm-Schritten) × 125 cm			
Art.Nr.	Artikelbezeichnung	kg	Einh.	CHF
44.496700	profiKURA 3D passgenau mit Gefälle, gemäss Vorgabe inkl. Befestigungen	32.0	m2	143.00

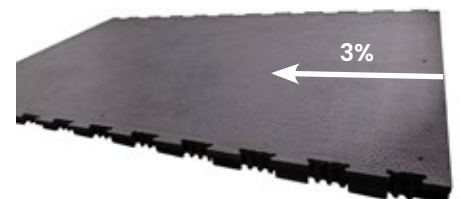

Oberfläche profiKURA 3D



Unterfläche profi KURA 3D

SOFTGRIP RILLENMATTE

Einsatz	Laufflächen für Rindvieh in Neu- und Sanierungsbauten			
BVET-Nr.	angemeldet			
Material	Neugummi			
Besonderes	Neuartiger, spezieller Aufbau zur Kot-Harn-Trennung mit Rinnen und bis zu 6 % Gefälle zu den Rinnen. Erfordert angepasste Schieberleiste an Räumklappen.			
Mattendicke	30mm			
Mattengröße	Matten können passgenau nach Vorgaben produziert werden. Zuschnittsarbeiten entfallen. Mattenlänge 104cm.			
Art.Nr.	Artikelbezeichnung	kg	Einh.	CHF
44.498840	Laufgangbelag Softgrip-Rillen 30mm	30.0	m2	112.00

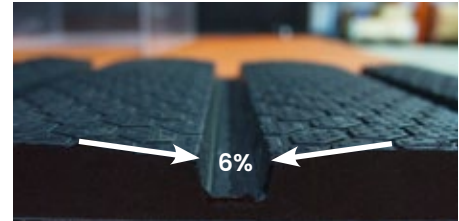
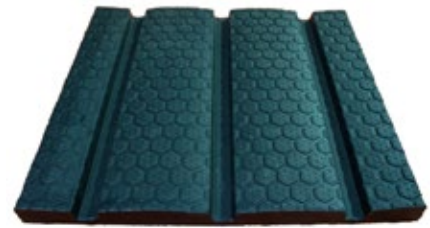

N26-ALLEY RILLENMATTE

Einsatz	Laufflächen für Rindvieh in Neu- und Sanierungsbauten			
BVET-Nr.	12395			
Material	Neugummi			
Besonderes	Neuartiger, spezieller Aufbau zur Kot-Harn-Trennung mit Rinnen und bis zu 6 % Gefälle zu den Rinnen. Erfordert angepasste Schieberleiste an Räumklappen.			
Mattendicke	26mm			
Mattengröße	Länge: 10 bis 70 Meter Breite: Max. 2 Meter			
Art.Nr.	Artikelbezeichnung	kg	Einh.	CHF
44.498820	Laufgangbelag N-26 Alley	25.0	m2	119.00

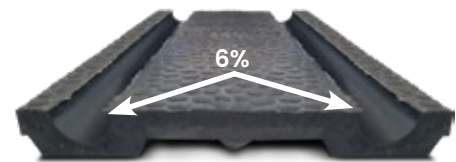

PROFIDRAIN RILLENMATTE

Einsatz	Laufflächen für Rindvieh in Neu- und Sanierungsbauten			
BVET-Nr.	12382			
Material	Neugummi			
Besonderes	Neuartiger, spezieller Aufbau zur Kot-Harn-Trennung mit Rinnen und bis zu 6 % Gefälle zu den Rinnen. Erfordert angepasste Schieberleiste an Räumklappen.			
Mattendicke	30mm			
Mattengröße	Länge: 1.25m Breite: 0.96m - 1.96m (in 2-cm-Schritten)			
Art.Nr.	Artikelbezeichnung	kg	Einh.	CHF
44.496825	Laufgangmatte profiDRAIN mit Längsrillen, gewölbter und trittsicherer Korundoberfläche, Höhe 30mm, Länge 125cm, Breite 96-196cm, inkl. Befestigungen	24.0	m2	133.00

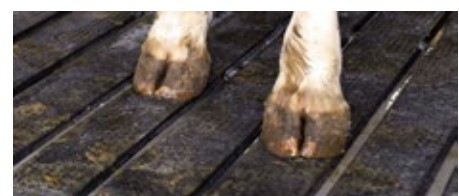
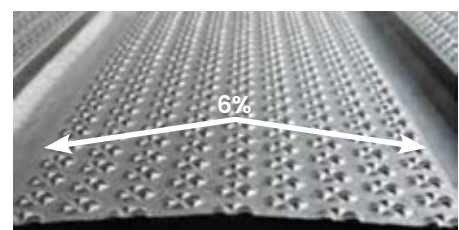

GUMMI

KUNSTSTOFF

METALL

BESCHICHTUNG

TRÄNKEN

LEUCHTMITTEL

KURA MATTEN

Einsatz	Laufflächen für Rindvieh, Melkstand, Quergänge, Warteräume
BVET-Nr.	Kura-P: 12241 profiKura: 12336
Material	Neugummi
Besonderes	Verbessert durch optimalen Weichheitsgrad die Rutschsicherheit. Im Neubau und zur Sanierung geeignet. Für Einsatz unter Schieber geeignet.
Mattendicke	24mm
Mattengröße	Laufgangbreite von 96cm bis 500cm in 2cm Schritten. Mattenlänge 125cm.

Für stark begangene Flächen

Art.Nr.	Artikelbezeichnung	kg	Einh.	CHF
44.496500	KURA P Puzzle-System, inkl. Befestigungen	23.7	m2	84.00
44.496540	profi-KURA P Puzzle-System, inkl. Befestigungen	24.4	m2	109.00
44.496650	KURA Form, passgenau gemäss Vorgabe inkl. Befestigungen	24.0	m2	108.00
44.496665	profiKURA Form passgenau gemäss Vorgabe inkl. Befestigungen	24.5	m2	135.00

Für Aussenbereich

Art.Nr.	Artikelbezeichnung	kg	Einh.	CHF
44.496530	KURA P SUN für Aussenbereich Puzzle-System, inkl. Befestigungen	24.0	m2	87.00
44.496680	profi-KURA Sun Puzzle-System, inkl. Befestigungen	24.5	m2	113.00

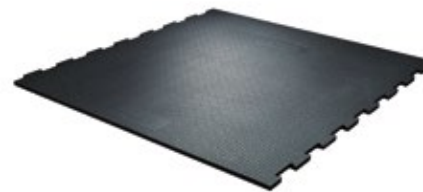

Oberfläche KURA

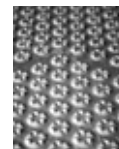

Oberfläche profi KURA

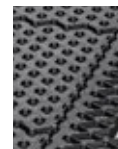

Unterfläche KURA und Profi KURA

KURA S

Einsatz	Spaltenbodenauflage			
BVET-Nr.	12248			
Material	Neugummi			
Besonderes	Verbessert durch optimalen Weichheitsgrad die Rutschsicherheit. Im Neubau und zur Sanierung geeignet. Für Einsatz unter Schieber geeignet.			
Mattendicke	24mm			
Mattengröße	Matten können passgenau nach Vorgaben produziert werden. Zuschnittsarbeiten entfallen.			
Art.Nr.	Artikelbezeichnung	kg	Einh.	CHF
44.496200	KURA S Spaltenbodenauflage	19.5	m2	121.00
44.496260	profi-KURA S Spaltenbodenauflage	22.4	m2	178.00
00.101030	Ausmessen & CAD-Zeichnung inkl. Kontrolle für Produktion		Pau	150.00



Oberfläche KURA S

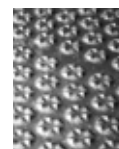

Oberfläche profi KURA S



Befestigung

LOSPA SWISS UND EIGER

Einsatz	Spaltenbodenauflage in der Rindermast.			
BVET-Nr.	Lospa Swiss: 12193 Lospa Eiger: 12357			
Material	Neugummi			
Mattendicke	Lospa Swiss: 20mm / Lospa Eiger: 23 mm			
Besonderes	Verstärkte Oberfläche für hohe Belastungen. Verbesserte Rutsicherheit.			
Mattengröße	Matten können passgenau nach Vorgaben produziert werden. Zuschnittsarbeiten entfallen.			
Art.Nr.	Artikelbezeichnung	kg	Einh.	CHF
44.496300	LOSPA swiss Spaltenbodenauflage für Mastvieh	21.9	m2	152.00
44.496320	LOSPA Eiger Spaltenbodenauflage für Mastvieh für Längsspalten mit 120-130mm Rastermass (Auftrittsbreite & Schlitzbreite)	22.0	m2	162.00
00.101030	Ausmessen & CAD-Zeichnung inkl. Kontrolle für Produktion		Pau	150.00



Oberfläche



Befestigung

ROLLENMATTE DIAMANT

Einsatz	Warteräume, Zwischengänge			
Material	Neugummi			
Mattendicke	14mm			
Beachten	Wärmeausdehnung muss beim Verlegen berücksichtigt werden. Matte nach dem Ausrollen setzen lassen.			
Art.Nr.	Artikelbezeichnung	kg	Einh.	CHF
40.465212	Rollenmatte Diamant 14mm 120cm	25.5	Lfm	82.00
40.465215	Rollenmatte Diamant 14mm 150cm	31.5	Lfm	102.00
40.465220	Rollenmatte Diamant 14mm 200cm	42.0	Lfm	136.00



Oberfläche



Unterfläche



Befestigung

Optionen Rollenmatte Diamant

Art.Nr.	Artikelbezeichnung	kg	Einh.	CHF
44.410000	Nageldübel 10x80 CNS inkl. U-Scheibe		Gar	1.60
00.440000	Schnittkosten Zwischenlängen		Stk	22.00
00.450000	Schnittkosten in Längsrichtung		Lfm	14.00

RAMPENMATTE MONTA

Einsatz	Für steile Wegstrecken mit Gefälle über 6 % bis 15%			
Material	Neugummi			
Mattendicke	24mm			
Besonderes	V-förmiges, erhabenes Rippenprofil. Quadratprägung zwischen den Rippen unterstützt die Griffbarkeit.			
Art.Nr.	Artikelbezeichnung	kg	Einh.	CHF
45.240230	Rampenmatte MONTA 65x200/2.4cm	28.0	Stk	137.00
45.240265	Rampenmatte MONTA 130x200/2.4cm	56.0	Stk	267.00



Oberfläche



Unterfläche



Befestigung

Optionen Monta

Art.Nr.	Artikelbezeichnung	kg	Einh.	CHF
44.410000	Nageldübel 10x80 CNS inkl. U-Scheibe		Gar	1.60

ROLLENMATTE N15 SL

Einsatz	Laufflächen für Rindvieh, Melkstand		
BVET-Nr.	12254		
Material	Neugummi mit Gewebeeinlage		
Besonderes	Für Einsatz unter Schieber geeignet		
Mattendicke	15mm (18mm auf Anfrage)		
Beachten	Voraussetzung für einen problemlosen Einsatz ist, dass ein speziell für Gummiböden geeigneter Entmistungsschieber verwendet wird. Bei Schieberentmistung muss dieser sehr gut dem Gummi angepasst werden. Es dürfen keine hohen Druckbelastungen vom Schieber auf den Gummi einwirken. Die Beratung durch einen Schieberspezialisten wird empfohlen.		
Montage	Je nach Schieber wird nur aussen, ca. 10cm vom Mattenende, alle 100cm eine Schraube gesetzt. Bei der Mitelführung wird nicht geschraubt. Mattenanfang und -ende werden ebenfalls befestigt. Beim Verlegevorgang muss die Rollenmatte gestreckt werden.		
Art.Nr.	Artikelbezeichnung	kg	Einh. CHF
44.497100	Laufgangbelag N15 100cm	12.0	Lfm 71.00
44.497110	Laufgangbelag N15 110cm	15.0	Lfm 78.00
44.497120	Laufgangbelag N15 120cm	14.4	Lfm 85.00
44.497130	Laufgangbelag N15 130cm	15.6	Lfm 92.00
44.497140	Laufgangbelag N15 140cm	16.8	Lfm 99.00
44.497150	Laufgangbelag N15 150cm	18.0	Lfm 106.00
44.497160	Laufgangbelag N15 160cm	19.2	Lfm 113.00
44.497170	Laufgangbelag N15 170cm	20.4	Lfm 120.00
44.497180	Laufgangbelag N15 180cm	21.6	Lfm 127.00
44.497190	Laufgangbelag N15 190cm	22.8	Lfm 134.00
44.497200	Laufgangbelag N15 200cm	24.0	Lfm 141.00
44.497250	Laufgangbelag N15 250cm	30.0	Lfm 176.00
44.497300	Laufgangbelag N15 300cm	36.0	Lfm 211.00

* Mindestbestelllänge 10m.

Optionen für Rollenmatte N15 SL

Art.Nr.	Artikelbezeichnung	kg	Einh.	CHF
44.410000	Nageldübel 10x80 CNS inkl. U-Scheibe für Beton		Gar	1.60
44.410001	Nageldübel 10x120 CNS inkl. U-Scheibe für Gussasphalt		Gar	2.10
00.440000	Schnittkosten Zwischenlängen		Stk	22.00
00.450000	Schnittkosten in Längsrichtung		Lfm	14.00

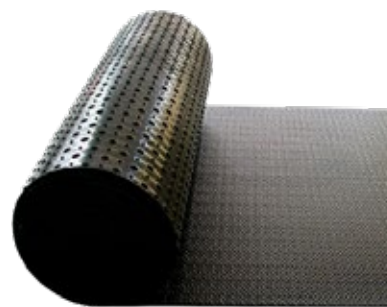

Oberfläche



Unterfläche



Befestigung

ANBINDESTALLMATTEN RINDER

EINZELMATTE GRÜNE MATTE

Einsatz	Gelenkschutzmatte für Anbindestall & Laufstall			
BVET-Nr.	BVET: 12208 / BTS: DLG-5679F			
Material	EVA- & Gummimischung			
Besonderes	Positive Eigenschaften zweier Grundstoffe: 1. EVA: Hautfreundlich, weniger Radiergummieffekt 2. Gummi: Stabilität und Dauerhaftigkeit > optimale Isolation > schnellste & einfachste Montage > Zuschnitt einfach möglich			
Mattendicke	28mm			
Montage	Variante 1: max. 2 Puzzelmatten aneinander mit kopfseitiger Befestigung Variante 2: Einzelmatte mit genügend Abstand und kopfseitiger Befestigung, Langzeitwachstum muss beim Verlegen der Matten berücksichtigt werden.			
Beachten	Zur Feuchtigkeitsbindung ist leichte Einstreu erforderlich. Untergrund muss ca. 4% Gefälle aufweisen. Dem Mattenwachstum ist durch eine korrekte Montage vorzubeugen. Die Liegefläche muss vollständig mit der Liegematte abgedeckt werden. Matten vor direkter Sonneneinstrahlung (UV) schützen. Bei Wachstum der Matte kann diese problemlos geschnitten werden.			
Art.Nr.	Artikelbezeichnung	kg	Einh.	CHF
42.520180	Grüne Matte 119x180/2.8cm 2-seitig verpuzzelt	22.0	Stk	175.00
42.520190	Grüne Matte 118x190/2.8cm 2-seitig verpuzzelt	22.8	Stk	195.00
42.521180	Grüne Matte 122x180/2.8cm	22.0	Stk	175.00
42.521190	Grüne Matte 125x190/2.8cm	23.8	Stk	195.00
42.520177	Grüne Matte 119x178/2.8cm 4-seitig verpuzzelt	21.0	Stk	179.00

Optionen für Grüne Matte

Art.Nr.	Artikelbezeichnung	kg	Einh.	CHF
44.410000	Nageldübel 10x80 CNS inkl. U-Scheibe für Beton		Gar	1.60

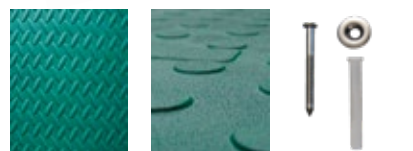
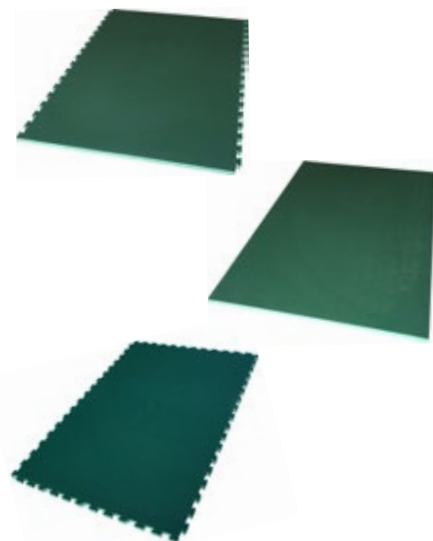

Oberfläche Unterfläche Befestigung

Montageversion 1 Montageversion 2

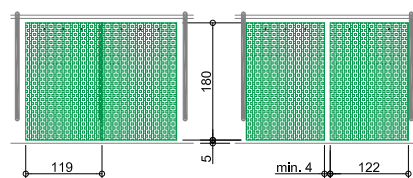

GUMMI

KUNSTSTOFF

METALL

BESCHICHTUNG

TRÄNKEN

LEUCHTMITTEL

EINZELMATTE KEN

Einsatz	Liegematte für den Anbindestall				
BVET-Nr.	12171				
Material	Gummi				
Mattendicke	20mm				
Beachten	Langzeitwachstum muss beim Verlegen der Matten berücksichtigt werden. Abstand vom Lägerende 3cm. Befestigung mit drei Schrauben kopfseitig.				
Art.Nr.	Artikelbezeichnung	kg	Einh.	CHF	
41.410200	Gummimatte KEN 100x200cm	41.6	Stk	138.00	
41.411175	Gummimatte KEN 110x175cm	40.0	Stk	133.00	
41.411183	Gummimatte KEN 110x183cm	41.9	Stk	139.00	
41.411200	Gummimatte KEN 110x200cm	45.8	Stk	152.00	
41.412183	Gummimatte KEN 120x183cm	45.7	Stk	152.00	
41.412200	Gummimatte KEN 120x200cm	49.9	Stk	166.00	
41.412220	Gummimatte KEN 120x220cm	54.9	Stk	182.00	
41.413200	Gummimatte KEN 130x200cm	54.1	Stk	179.00	

Optionen für KEN

Art.Nr.	Artikelbezeichnung	kg	Einh.	CHF
44.410000	Nageldübel 10x80 CNS inkl. U-Scheibe für Beton		Gar	1.60



Oberfläche

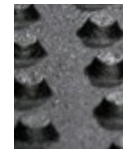

Unterfläche



Befestigung

EINZELMATTE LENTA

Einsatz	Liegematte für den Anbindestall				
BVET-Nr.	12276				
Material	Gummi				
Mattendicke	30mm				
Besonderes	Doppelt aufgebautes Noppenprofil, integriertes Gefälle, Schutzsperrn.				
Beachten	Langzeitwachstum muss beim Verlegen der Matten berücksichtigt werden. Abstand vom Lägerende 3cm. Befestigung mit drei Schrauben kopfseitig.				
Art.Nr.	Artikelbezeichnung	kg	Einh.	CHF	
41.511165	Gummimatte LENTA 110x165cm	36.0	Stk	170.00	
41.511175	Gummimatte LENTA 110x175cm	39.0	Stk	181.00	
41.511185	Gummimatte LENTA 110x185cm	41.0	Stk	191.00	
41.512165	Gummimatte LENTA 120x165cm	40.0	Stk	186.00	
41.512175	Gummimatte LENTA 120x175cm	42.0	Stk	197.00	
41.512185	Gummimatte LENTA 120x185cm	44.0	Stk	208.00	

Optionen für Lenta

Art.Nr.	Artikelbezeichnung	kg	Einh.	CHF
44.410000	Nageldübel 10x80 CNS inkl. U-Scheibe für Beton		Gar	1.60



Oberfläche



Unterfläche



Befestigung

FUTTERBREMSE

Einsatz	Anbindestall.			
Material	Gummi			
Mattendicke	20mm			
Besonderes	Ersetzt Krippenholz. Das Futter wird nicht in den Liegebereich gezogen und es besteht genügend Schwungraum im Brustbereich.			
Art.Nr.	Artikelbezeichnung	kg	Einh.	CHF
40.480250	Futterbremse 25/2cm gebohrt	3.0	Lfm	64.00
40.480300	Futterbremse 30/2cm gebohrt	3.6	Lfm	70.00

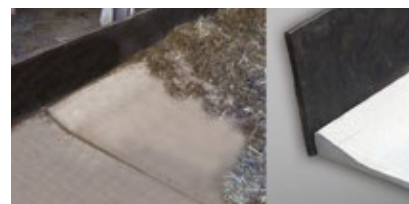

Lochabstand alle 25cm

Optionen für Futterbremse

Art.Nr.	Artikelbezeichnung	kg	Einh.	CHF
44.410000	Nageldübel 10x80 CNS inkl. U-Scheibe für Beton		Gar	1.60
00.440000	Schnittkosten Zwischenlängen		Stk	22.00
00.450000	Schnittkosten in Längsrichtung		Lfm	14.00



Befestigung

ROLLENMATTE DIAMANT

Einsatz	Stallgang im Anbindestall, Fahrzeuge			
Material	Neugummi mit Gewebeeinlage			
Mattendicke	14mm			
Beachten	Wärmeausdehnung beim Verlegen berücksichtigen. Nach Ausrollen setzen lassen.			
Art.Nr.	Artikelbezeichnung	kg	Einh.	CHF
40.465212	Rollenmatte Diamant 14mm 120cm	25.5	Lfm	82.00
40.465215	Rollenmatte Diamant 14mm 150cm	31.5	Lfm	102.00
40.465220	Rollenmatte Diamant 14mm 200cm	42.0	Lfm	136.00

Optionen für Thermo 8/ Dunlomat / Diamant

Art.Nr.	Artikelbezeichnung	kg	Einh.	CHF
44.410000	Nageldübel 10x80 CNS inkl. U-Scheibe für Beton		Gar	1.60
00.440000	Schnittkosten Zwischenlängen		Stk	22.00
00.450000	Schnittkosten in Längsrichtung		Lfm	14.00



Oberfläche Unterfläche Befestigung

ROLLENMATTE DUNLOMAT

Einsatz	Stallgang im Anbindestall, Fahrzeuge			
BVET-Nr.	12046			
Material	Neugummi mit Gewebeeinlage			
Mattendicke	10mm			
Beachten	Wärmeausdehnung beim Verlegen berücksichtigen. Nach Ausrollen setzen lassen.			
Art.Nr.	Artikelbezeichnung	kg	Einh.	CHF
40.461208	Rollenmatte Durable 10mm 80cm	8.0	Lfm	100.00
40.461100	Rollenmatte Dunlomat 10mm 100cm	10.0	Lfm	189.00
40.461212	Rollenmatte Durable 10mm 120cm	12.0	Lfm	149.00
40.461215	Rollenmatte Durable 10mm 150cm	15.0	Stk	185.00

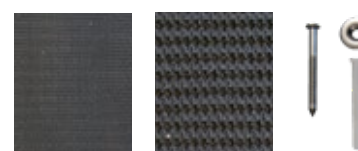

Oberfläche Unterfläche Befestigung

GUMMI

KUNSTSTOFF

METALL

BESCHICHTUNG

TRÄNKEN

LEUCHTMITTEL

ROLLENMATTE THERMO 8

Einsatz	Stallgang im Anbindestall, Fahrzeuge				
Material	Neugummi				
Mattendicke	8mm				
Beachten	Wärmeausdehnung beim Verlegen berücksichtigen. Nach Ausrollen setzen lassen.				
Art.Nr.	Artikelbezeichnung	kg	Einh.	CHF	
40.462080	Rollenmatte Thermo 8mm 80cm	9.2	Lfm	37.00	
40.462100	Rollenmatte Thermo 8mm 100cm	11.5	Lfm	46.00	
40.462120	Rollenmatte Thermo 8mm 120cm	13.5	Lfm	55.00	
40.462150	Rollenmatte Thermo 8mm 150cm	17.0	Lfm	69.00	
40.462200	Rollenmatte Thermo 8mm 200cm	23.0	Lfm	92.00	

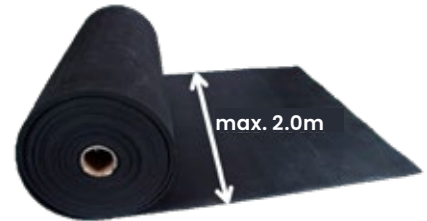

Oberfläche

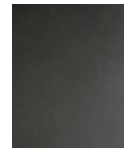

Unterfläche



Befestigung

ROLLENMATTE THERMO 10

Einsatz	Stallgang im Anbindestall, Fahrzeuge				
Material	Neugummi mit Gewebeeinlage				
Mattendicke	10mm				
Beachten	Wärmeausdehnung beim Verlegen berücksichtigen. Nach Ausrollen setzen lassen.				
Art.Nr.	Artikelbezeichnung	kg	Einh.	CHF	
40.462010	Rollenmatte Thermo 10mm mit Gewebe 100cm	12.0	Lfm	63.00	
40.462012	Rollenmatte Thermo 10mm mit Gewebe 120cm	14.4	Lfm	75.00	
40.462015	Rollenmatte Thermo 10mm mit Gewebe 150cm	18.0	Lfm	94.00	
40.462020	Rollenmatte Thermo 10mm mit Gewebe 200cm	24.0	Lfm	125.00	
40.462025	Rollenmatte Thermo 10mm mit Gewebe 250cm	30.0	Lfm	166.00	
40.462030	Rollenmatte Thermo 10mm mit Gewebe 300cm	36.0	Lfm	189.00	
40.462035	Rollenmatte Thermo 10mm mit Gewebe 350cm	42.0	Lfm	247.00	
40.462040	Rollenmatte Thermo 10mm mit Gewebe 400cm	48.0	Lfm	282.00	
40.462045	Rollenmatte Thermo 10mm mit Gewebe 450cm	54.0	Lfm	318.00	



Oberfläche



Unterfläche



Befestigung

Optionen für Thermo 10

Art.Nr.	Artikelbezeichnung	kg	Einh.	CHF
44.410000	Nageldübel 10x80 CNS inkl. U-Scheibe für Beton		Gar	1.60
00.440000	Schnittkosten Zwischenlängen		Stk	22.00
00.450000	Schnittkosten in Längsrichtung		Lfm	14.00

BODENMATTEN SCHWEINE UND KLEINTIERE

ROLLENMATTE DUNLOMAT

Einsatz	Stallgang im Anbindestall, Fahrzeuge				
BVET-Nr.	12046				
Material	Neugummi mit Gewebeeinlage				
Mattendicke	10mm				
Beachten	Wärmeausdehnung beim Verlegen berücksichtigen. Nach Ausrollen setzen lassen.				
Art.Nr.	Artikelbezeichnung	kg	Einh.	CHF	
40.461208	Rollenmatte Durable 10mm 80cm	8.0	Lfm	100.00	
40.461100	Rollenmatte Dunlomat 10mm 100cm	10.0	Lfm	189.00	
40.461212	Rollenmatte Durable 10mm 120cm	12.0	Lfm	149.00	
40.461215	Rollenmatte Durable 10mm 150cm	15.0	Stk	185.00	

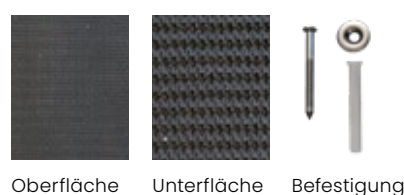

ROLLENMATTE DUNLOSHEET

Einsatz	Bodenmatte für Kleintiere				
Material	Neugummi				
Mattendicke	3mm				
Beachten	Wärmeausdehnung beim Verlegen berücksichtigen. Nach Ausrollen setzen lassen.				
Art.Nr.	Artikelbezeichnung	kg	Einh.	CHF	
40.461020	Rollenmatte Dunlosheet 3mm 200cm	8.0	Lfm	160.00	
40.461202	Rollenmatte Durablesheet 4mm, mit Gewebeeinlage 200cm	8.0	Lfm	122.00	

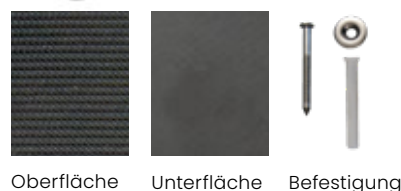

ROLLENMATTE THERMO 4

Einsatz	Bodenmatte für Kleintiere				
Material	Neugummi				
Mattendicke	4mm				
Beachten	Wärmeausdehnung beim Verlegen berücksichtigen. Nach Ausrollen setzen lassen.				
Art.Nr.	Artikelbezeichnung	kg	Einh.	CHF	
40.462412	Rollenmatte Thermo 4mm 120cm	5.0	Lfm	35.00	
40.462422	Rollenmatte Thermo 4mm 200cm	11.0	Lfm	96.00	

Optionen für Dunlomat, Dunlosheet, Thermo 4

Art.Nr.	Artikelbezeichnung	kg	Einh.	CHF	
44.410000	Nageldübel 10x80 CNS inkl. U-Scheibe für Beton		Gar	1.60	
00.440000	Schnittkosten Zwischenlängen		Stk	22.00	
00.450000	Schnittkosten in Längsrichtung		Lfm	14.00	

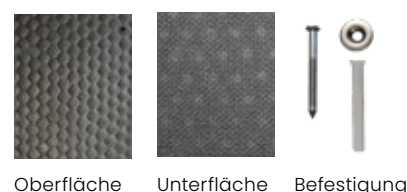

GUMMI

KUNSTSTOFF

METALL

BESCHICHTUNG

TRÄNKEN

LEUCHTMITTEL

BOXEN- UND STALLGANGMATTEN PFERDE

EQUIMAT

Einsatz	Pferdeboxen und Gruppenhaltung, wenn überdacht				
Beachten	Die Tierschutzbestimmungen und die Verwendung von genügend Einstreu sind zu beachten. Matten vor direkter Sonneneinstrahlung (UV) schützen. Bei Wachstum der Matte kann diese problemlos geschnitten werden.				
Material	Mischung aus EVA und Gummi				
Art.Nr.	Artikelbezeichnung	kg	Einh.	CHF	
45.560110	EQUIMAT 119x178/2.8cm 4-seitig verpuzelt, Nutzfläche: 2.07m ²	21.0	Stk	179.00	

Optionen für Equimat

Art.Nr.	Artikelbezeichnung	kg	Einh.	CHF	
45.420420	Z-Profil CNS 2mm als Abschlussleiste für Equimat, vorgebohrt 8mm, inkl. Befestigung	1.3	Stk	63.00	

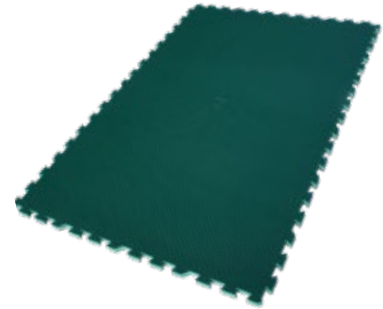

Oberfläche



Unterfläche

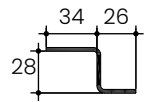

Z-Profil

GUMMIMATTE STANDARD

Einsatz	Einzelboxen, Gruppenhaltung und Stallgang				
Material	Neugummi				
Mattendicke	17mm / 12mm				
Beachten	Wärmeausdehnung muss beim Verlegen berücksichtigt werden. Matten beim Verlegen nicht zusammenpressen. Die Befestigung der Matte mittels Schrauben ist nicht nötig.				

Modell Standard 17mm

Art.Nr.	Artikelbezeichnung	kg	Einh.	CHF	
45.601016	Gummimatte Standard 17mm 100x100cm 4-Seiten verpuzelt	20.0	Stk	46.70	

Modell für leichte Anforderungen 12mm

Art.Nr.	Artikelbezeichnung	kg	Einh.	CHF	
45.601012	Gummimatte Standard 12mm 100x100cm 4-Seiten verpuzelt	15.0	Stk	36.00	



Oberfläche
17mm/12mm



Unterfläche
17mm/12mm

ROLLENMATTE THERMO 15

Einsatz	Pferdeboxen, Waschplatz, Stallgang				
Material	Neugummi				
Mattendicke	15mm				
Beachten	Wärmeausdehnung beim Verlegen berücksichtigen. Nach Ausrollen setzen lassen.				
Art.Nr.	Artikelbezeichnung	kg	Einh.	CHF	
40.460020	Rollenmatte Thermo 15mm 200cm	42.0	Lfm	145.00	
40.460025	Rollenmatte Thermo 15mm 250cm	52.5	Lfm	190.00	
40.460030	Rollenmatte Thermo 15mm 300cm	63.0	Lfm	228.00	
40.460035	Rollenmatte Thermo 15mm 350cm	74.0	Lfm	292.00	
40.460040	Rollenmatte Thermo 15mm 400cm	84.0	Lfm	334.00	
40.460045	Rollenmatte Thermo 15mm 450cm	94.5	Lfm	375.00	



Oberfläche Unterfläche

ROLLENMATTE DIAMANT

Einsatz	Pferdeboxen, Waschplatz, Stallgang				
Material	Neugummi mit Gewebeeinlage				
Mattendicke	14mm				
Beachten	Wärmeausdehnung beim Verlegen berücksichtigen. Nach Ausrollen setzen lassen.				
Art.Nr.	Artikelbezeichnung	kg	Einh.	CHF	
40.465212	Rollenmatte Diamant 14mm 120cm	25.5	Lfm	82.00	
40.465215	Rollenmatte Diamant 14mm 150cm	31.5	Lfm	102.00	
40.465220	Rollenmatte Diamant 14mm 200cm	42.0	Lfm	136.00	



Oberfläche Unterfläche

Profile für Thermo 15 und Diamant

Art.Nr.	Artikelbezeichnung	kg	Einh.	CHF	
45.420410	Z-Profil CNS 2mm als Abschlussleiste für 15mm Gummimatten, vorgebohrt 8mm, inkl. Befestigung L=298cm	1.3	Stk	89.00	
45.420350	Gummi-Winkelprofil für Rollenmatte 15mm, inkl Befestigung L=600cm	10.2	Stk	126.00	
45.420357	Gummianschlussprofil für Matten 15mm, inkl Befestigungen, L=600cm	8.1	Stk	157.00	
45.420381	T-Verbindungsprofil für Rollenmatten 15mm, inkl. Bef. L=600cm	7.7	Stk	140.00	

Optionen für Thermo 15 und Diamant

Art.Nr.	Artikelbezeichnung	kg	Einh.	CHF	
00.440000	Schnittkosten Zwischenlängen		Stk	22.00	
00.450000	Schnittkosten in Längsrichtung		Lfm	14.00	
45.420330	Kautschuk-Dichtband 150x1.2mm Rolle à 5m	0.3	Lfm	4.60	
45.420205	Fugenmaterial Soudaflex 40FC, 310ml Kartusche	0.3	Stk	15.00	

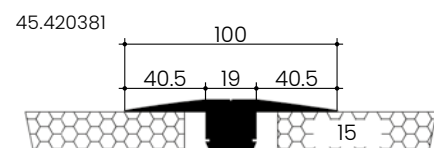
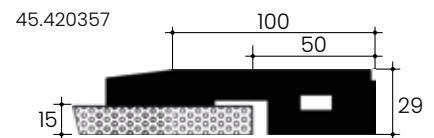
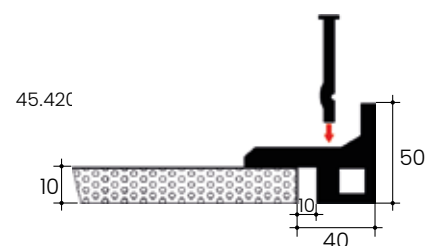
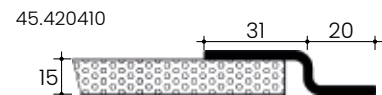

ROLLENMATTE THERMO 10 UND 8

Einsatz	Pferdeboxen, Waschplatz, Stallgang
Material	Neugummi mit und ohne Gewebeeinlage
Mattendicke	8/10mm
Beachten	Wärmeausdehnung beim Verlegen berücksichtigen. Nach Ausrollen setzen lassen.



Thermo 8

Art.Nr.	Artikelbezeichnung	kg	Einh.	CHF
40.462080	Rollenmatte Thermo 8mm 80cm	9.2	Lfm	37.00
40.462100	Rollenmatte Thermo 8mm 100cm	11.5	Lfm	46.00
40.462120	Rollenmatte Thermo 8mm 120cm	13.5	Lfm	55.00
40.462150	Rollenmatte Thermo 8mm 150cm	17.0	Lfm	69.00
40.462200	Rollenmatte Thermo 8mm 200cm	23.0	Lfm	92.00



Oberfläche Unterfläche Befestigung

Thermo 10

Art.Nr.	Artikelbezeichnung	kg	Einh.	CHF
40.462010	Rollenmatte Thermo 10mm mit Gewebe 100cm	12.0	Lfm	63.00
40.462012	Rollenmatte Thermo 10mm mit Gewebe 120cm	14.4	Lfm	75.00
40.462015	Rollenmatte Thermo 10mm mit Gewebe 150cm	18.0	Lfm	94.00
40.462020	Rollenmatte Thermo 10mm mit Gewebe 200cm	24.0	Lfm	125.00
40.462025	Rollenmatte Thermo 10mm mit Gewebe 250cm	30.0	Lfm	166.00
40.462030	Rollenmatte Thermo 10mm mit Gewebe 300cm	36.0	Lfm	189.00
40.462035	Rollenmatte Thermo 10mm mit Gewebe 350cm	42.0	Lfm	247.00
40.462040	Rollenmatte Thermo 10mm mit Gewebe 400cm	48.0	Lfm	282.00
40.462045	Rollenmatte Thermo 10mm mit Gewebe 450cm	54.0	Lfm	318.00

Profile für Thermo 10

Art.Nr.	Artikelbezeichnung	kg	Einh.	CHF
45.420400	Z-Profil CNS 2mm als Abschlussleiste für 10mm Gummimatten, vorgebohrt 8mm, inkl. Befestigung L=298cm	1.3	Stk	69.00
45.420351	Gummiwinkelprofil für Rollenmatte 10mm, inkl. Befestigung L=600cm	9.0	Stk	109.00
45.420354	Gummianschlussprofil für Matten 10mm, inkl. Befestigung L=600cm	8.1	Stk	85.00
45.420391	T-Verbindungsprofil für Rollenmatten 10mm, inkl. Befestigung L=600cm	7.8	Stk	141.00

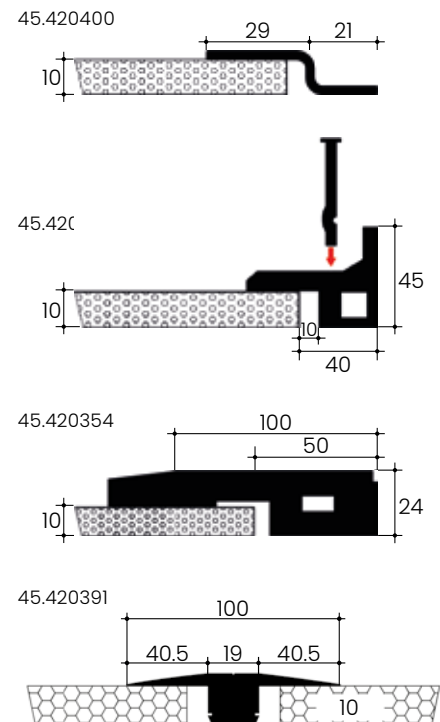

Optionen für Thermo 8 und 10

Art.Nr.	Artikelbezeichnung	kg	Einh.	CHF
00.440000	Schnittkosten Zwischenlängen		Stk	22.00
00.450000	Schnittkosten in Längsrichtung		Lfm	14.00
45.420330	Kautschuk-Dichtband 150x1.2mm Rolle à 5m	0.3	Lfm	4.60
45.420205	Fugenmaterial Soudaflex 40FC, 310ml Kartusche	0.3	Stk	15.00

KUSCHELMATTE

Einsatz	Einstreusparende Komfort-Liegematte für Pferdeboxen und Gruppenhaltung. Geeignete Einstreu: Späne oder Ähnliches.
Beachten	Die Tierschutzbestimmungen und die Verwendung von genügend Einstreu sind zu beachten.
Material	Vollgummi / Schaumstoff
Besonderes	Die Kuschelmatte hat sich seit vielen Jahren für besten Liegekomfort bewährt. Die Pferde können ihre Gelenke schonen und erhalten eine gute Erholungsmöglichkeit. Insbesondere für Hochleistungs-Sportpferde geeignet.
Mattendicke	ca. 45mm/50mm

Typ standard 180 x 240cm:

Art.Nr.	Artikelbezeichnung	kg	Einh.	CHF
45.481825	Kuschelmatte „small“ 180x240cm	91.0	Stk	930.00

Typ grande 220 x 290cm:

Art.Nr.	Artikelbezeichnung	kg	Einh.	CHF
45.482429	Kuschelmatte „grande+“ 220x290cm	170.0	Stk	1'255.00



NORAMENT

Einsatz	Waschplatz, Stallgang und Tierkliniken			
Material	Gummi			
Dicke	9mm			
Beachten	Brandklasse C 1, 70 Shore A, Rutschhemmung R 9, Trittschallverbesserung 15 dB, antistatisch. Preis inkl. Montage.			
Art.Nr.	Artikelbezeichnung	kg	Einh.	CHF
49.450050	Nora Kautschukbodenbelag für Objekte mit extremen Anforderungen, vielfältiges Design und absolute Spitzenklasse. inkl. Arbeit	17.0	m2	310.00



Farben

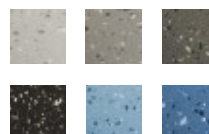

AGROSOFT-SYSTEM

Einsatz	Einstreusparendes Komfort-Liegesystem für Pferdeboxen und Gruppenhaltung. Geeignete Einstreu: Späne oder Ähnliches.			
Beachten	Die Tierschutzbestimmungen und die Verwendung von genügend Einstreu sind zu beachten.			
Material	Vollgummi / Schaumstoff			
Mattendicke	38mm			
Art.Nr.	Artikelbezeichnung	kg	Einh.	CHF
49.450010	Agrosoft passgenau, weiches, fugenloses und undichtes Kuschelmatensystem inkl. Arbeit! Wird vor Ort an gewünschte Fläche angepasst.	18.0	m2	220.00



HYBRID BODENBELAG

Einsatz	Pferdeboxen, Waschplatz		
Material	Neugummi		
Stärke	18mm		
Beachte	Preis inkl. Montage		
Art.Nr.	Artikelbezeichnung	Einh.	CHF
49.450400	Hybrid Bodenbelag, Hauptfläche Noppenmatte 18mm, bis 300cm breite und Randzonen mit Komfort Gummimischung	m2	210.00
<p>Der Hybrid Bodenbelag besteht aus einer Rollenmatte mit verschieden hohen Noppen auf der Unterseite und einem Randabschluss aus Gummigranulat. Dadurch entsteht ein sehr komfortabler und absolut dichter Boden. Der Rand wird mit Gummigranulat abgeschlossen.</p>			



Oberfläche



Unterfläche



PADDOCKMATTEN PFERDE

SOFTGRIP PLUS

Einsatz	Paddock & Fressstände			
Material	Neugummi			
Mattendicke	20mm			
Beachten	Wärmeausdehnung muss beim Verlegen berücksichtigt werden. Matten beim Verlegen nicht zusammenpressen. Die Befestigung der Matte mittels Schrauben ist nicht nötig.			
Art.Nr.	Artikelbezeichnung	kg	Einh.	CHF
44.499057	SOFTGRIP plus Laufgangbelag 24mm, Standard 104x156cm, 4-seiten verpuzzelt	37.0	Stk	107.00

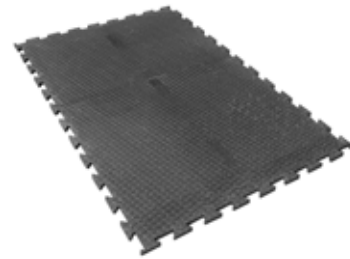

Oberfläche



Unterfläche

ELASTIC-PLATTEN

Einsatz	Paddock, Föhranlage, Waschbox, Waschplatz (aussen), Laufwege			
Material	PU-gebundenes Gummigranulat-Fasergemisch			
Beachten	Bei Wärmeeinwirkung lässt sich ein Schwund der Platten auf Länge und Breite feststellen. (Kann mit Auffüllen von Sand ausgeglichen werden.) Farbveränderungen sind möglich. Bei stellenweiser hoher Belastung ist ein Ausgranulieren der Platten möglich. Alle Platten werden im Verbund verlegt.			
Art.Nr.	Artikelbezeichnung	kg	Einh.	CHF
45.451812	Komfort Verbundsteinplatten 100x112/4.3cm	42.0	Stk	90.00
45.451800	Komfort Regupol®-Elastic BEHATON-Form 20x16/4.3cm	40.0	m2	83.00
45.450100	Komfort Regupol®-Elastic Matte 100x50/4.3cm mit Scheinfuge bei 50cm inkl. Stecksystem	19.2	Stk	66.00



45.451812



45.451800

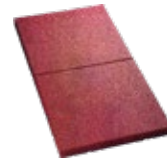

45.450100

RAMPENMATTE MONTA

Einsatz	Für steile Wegstrecken mit Gefälle über 6 % bis 15%			
Material	Neugummi			
Mattendicke	24mm			
Besonderes	V-förmiges, erhabenes Rippenprofil. Quadratprägung zwischen den Rippen unterstützt die Griffigkeit.			
Art.Nr.	Artikelbezeichnung	kg	Einh.	CHF
45.240230	Rampenmatte MONTA 65x200/2.4cm	28.0	Stk	137.00
45.240265	Rampenmatte MONTA 130x200/2.4cm	56.0	Stk	267.00



Oberfläche



Unterfläche



Befestigung

Optionen Monta

Art.Nr.	Artikelbezeichnung	kg	Einh.	CHF
44.410000	Nageldübel 10x80 CNS inkl. U-Scheibe		Gar	1.60

GUMMI

KUNSTSTOFF

METALL

BESCHICHTUNG

TRÄNKEN

LEUCHTMITTEL

WAND- UND ECKSCHUTZ PFERDE

SOFTKICK UND THERMO 10

Einsatz	Wände in Pferdeboxen, Stallgang und Transporter				
Material	Mischung aus EVA und Gummi / Gummi				
Mattendicke	10mm				
Beachten	Abschlüsse müssen ohne Vorstehen der Matten montiert werden, damit Pferde die Matten nicht mit den Zähnen erreichen. Befestigungsmaterial für saubere Abschlüsse siehe unten.				
Art.Nr.	Artikelbezeichnung	kg	Einh.	CHF	
45.560180	Wandschutzmatte Softkick 180x122/1cm	11.6	Stk	73.00	
40.462010	Rollenmatte Thermo 10mm mit Gewebe 100cm	12.0	Lfm	63.00	
40.462012	Rollenmatte Thermo 10mm mit Gewebe 120cm	14.4	Lfm	75.00	
40.462015	Rollenmatte Thermo 10mm mit Gewebe 150cm	18.0	Lfm	94.00	
40.462020	Rollenmatte Thermo 10mm mit Gewebe 200cm	24.0	Lfm	125.00	
40.462025	Rollenmatte Thermo 10mm mit Gewebe 250cm	30.0	Lfm	166.00	
40.462030	Rollenmatte Thermo 10mm mit Gewebe 300cm	36.0	Lfm	189.00	
40.462035	Rollenmatte Thermo 10mm mit Gewebe 350cm	42.0	Lfm	247.00	
40.462040	Rollenmatte Thermo 10mm mit Gewebe 400cm	48.0	Lfm	282.00	

Softkick



Oberfläche

Unterfläche

Thermo 10

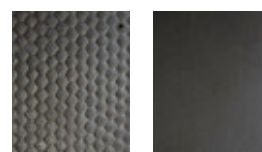

Oberfläche

Unterfläche

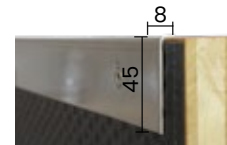

Winkelprofil

Optionen für Softkick und Thermo 10

Art.Nr.	Artikelbezeichnung	kg	Einh.	CHF	
00.440000	Schnittkosten Zwischenlängen		Stk	22.00	
45.420346	Winkel-Profil CNS 4.5x0.8cm als Abschlussleiste für Wandschutzmatten vorgebohrt 6mm, inkl. Befestigung Länge = 298cm	1.3	Stk	62.00	

SCRATCHY MASSAGEMATTE

Einsatz	Als Kratzfläche für Pferde und gleichzeitiger Wandschutz				
Material	Neugummi mit Gewebeverstärkung				
Art.Nr.	Artikelbezeichnung	kg	Einh.	CHF	
42.200100	Scratchy Massagematte B:50cm H:150cm, inkl 3 Befestigungsleisten 2 x 148cm, 1x 20cm, ohne Schrauben	13.0	Stk	119.00	

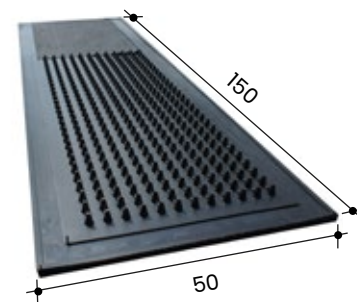

FÜHRANLAGEN PFERDE

BODENBELAG SOFTGRIP

Einsatz	Führanlagen				
Material	Neugummi				
Mattendicke	24mm				
Montage	Bitte fordern Sie unsere Montageanleitung an.				
Art.Nr.	Artikelbezeichnung	kg	Einh.	CHF	
45.451010	Softgrip- Führanlagebelag auf Mass 24mm	23.0	m2	94.00	

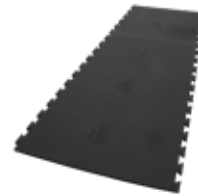

Oberfläche



Unterfläche

BODENBELAG BELMONDO HORSEWALKER

Einsatz	Führanlagen				
Material	Neugummi, leitfähig				
Mattendicke	21mm				
Montage	Bitte fordern Sie unsere Montageanleitung an.				
Art.Nr.	Artikelbezeichnung	kg	Einh.	CHF	
45.551010	Belmondo Horsewalker Führanlagebelag leitfähig auf Mass, 21mm	20.0	m2	auf Anfrage	

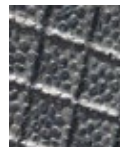

Oberfläche



Unterfläche

GUMMI

KUNSTSTOFF

METALL

BESCHICHTUNG

TRÄNKEN

LEUCHTMITTEL

BODENSCHUTZMATTEN INDUSTRIE

DUNLOMAT

Einsatz	Bodenschutz vor Schneeketten, Garagen, Industriehallen, sonstige Räumlichkeiten mit grossen Belastungen
Material	Vollgummi mit Gewebeeinlage
Mattendicke	10mm
Besonderes	Rollenbreite ab 200cm auf Anfrage

Solange Vorrat

Art.Nr.	Artikelbezeichnung	kg	Einh.	CHF
40.461050	Rollenmatte Dunlomat 10mm 50cm	4.6	Lfm	95.00
40.461080	Rollenmatte Dunlomat 10mm 80cm	8.0	Lfm	155.00
40.461100	Rollenmatte Dunlomat 10mm 100cm	10.0	Lfm	189.00

Ab Lager verfügbar

40.461212	Rollenmatte Durable 10mm 120cm		Lfm	149.00
40.461215	Rollenmatte Durable 10mm 150cm		Stk	185.00

Optionen für Dunlomat

Art.Nr.	Artikelbezeichnung	kg	Einh.	CHF
00.440000	Schnittkosten Zwischenlängen		Stk	22.00
00.450000	Schnittkosten in Längsrichtung		Lfm	14.00

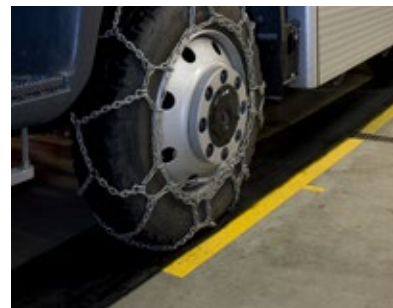

Oberfläche Unterfläche

RINGGUMMIMATTE

Einsatz	Stark frequentierte Areale mit hoher Feuchtigkeit			
Material	Vollgummi			
Mattendicke	23mm			
Lochgrösse	30mm			
Art.Nr.	Artikelbezeichnung	kg	Einh.	CHF
47.433015	Ringgummimatte offen 100x150/2.3cm	17.2	Stk	49.00
47.430815	Verbindungsstück zu Ringgummimatte		Stk	3.70



Oberfläche Unterfläche

GUMMIMATTE ECONO

Einsatz	Areale mit viel Durchgangsverkehr/Eisfeldumrandungen			
Material	Neugummi			
Mattendicke	17mm			
Beachten	Wärmeausdehnung muss beim Verlegen berücksichtigt werden. Matten beim Verlegen nicht zusammenpressen. Die Befestigung der Matte mittels Schrauben ist nicht nötig.			
Art.Nr.	Artikelbezeichnung	kg	Einh.	CHF
45.601017	Gummimatte Econo 100x100/1.7cm	20.0	Stk	44.00

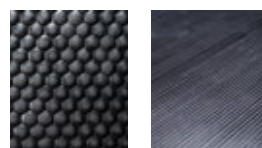

Oberfläche Unterfläche

ROLLENMATTE THERMO 15 / 10 / 8

Einsatz	Transporter- und Anhänger auskleidung
Material	Neugummi mit und ohne Gewebeeinlage
Mattendicke	15/10/8mm
Beachten	Wärmeausdehnung beim Verlegen berücksichtigen. Nach Ausrollen setzen lassen.



Oberfläche Unterfläche Befestigung

Thermo 15

Art.Nr.	Artikelbezeichnung	kg	Einh.	CHF
40.460020	Rollenmatte Thermo 15mm 200cm	42.0	Lfm	145.00
40.460025	Rollenmatte Thermo 15mm 250cm	52.5	Lfm	190.00
40.460030	Rollenmatte Thermo 15mm 300cm	63.0	Lfm	228.00
40.460035	Rollenmatte Thermo 15mm 350cm	74.0	Lfm	292.00
40.460040	Rollenmatte Thermo 15mm 400cm	84.0	Lfm	334.00
40.460045	Rollenmatte Thermo 15mm 450cm	94.5	Lfm	375.00

Thermo 10

Art.Nr.	Artikelbezeichnung	kg	Einh.	CHF
40.462010	Rollenmatte Thermo 10mm mit Gewebe 100cm	12.0	Lfm	63.00
40.462012	Rollenmatte Thermo 10mm mit Gewebe 120cm	14.4	Lfm	75.00
40.462015	Rollenmatte Thermo 10mm mit Gewebe 150cm	18.0	Lfm	94.00
40.462020	Rollenmatte Thermo 10mm mit Gewebe 200cm	24.0	Lfm	125.00
40.462025	Rollenmatte Thermo 10mm mit Gewebe 250cm	30.0	Lfm	166.00
40.462030	Rollenmatte Thermo 10mm mit Gewebe 300cm	36.0	Lfm	189.00
40.462035	Rollenmatte Thermo 10mm mit Gewebe 350cm	42.0	Lfm	247.00
40.462040	Rollenmatte Thermo 10mm mit Gewebe 400cm	48.0	Lfm	282.00
40.462045	Rollenmatte Thermo 10mm mit Gewebe 450cm	54.0	Lfm	318.00

Thermo 8

Art.Nr.	Artikelbezeichnung	kg	Einh.	CHF
40.462080	Rollenmatte Thermo 8mm 80cm	9.2	Lfm	37.00
40.462100	Rollenmatte Thermo 8mm 100cm	11.5	Lfm	46.00
40.462120	Rollenmatte Thermo 8mm 120cm	13.5	Lfm	55.00
40.462150	Rollenmatte Thermo 8mm 150cm	17.0	Lfm	69.00
40.462200	Rollenmatte Thermo 8mm 200cm	23.0	Lfm	92.00

Optionen für Thermo 15 / 10 / 8

Art.Nr.	Artikelbezeichnung	kg	Einh.	CHF
00.440000	Schnittkosten Zwischenlängen		Stk	22.00
00.450000	Schnittkosten in Längsrichtung		Lfm	14.00

THERMO 4

Einsatz	Fussmatte, Fahrzeugauskleidungen				
Material	Neugummi				
Art.Nr.	Artikelbezeichnung	kg	Einh.	CHF	
40.462412	Rollenmatte Thermo 4mm 120cm	5.0	Lfm	35.00	
40.462420	Rollenmatte Thermo G 4mm mit Gewebe 200cm	11.0	Lfm	87.00	
40.462422	Rollenmatte Thermo 4mm 200cm	11.0	Lfm	96.00	

Optionen für Thermo 4

Art.Nr.	Artikelbezeichnung	kg	Einh.	CHF	
00.440000	Schnittkosten Zwischenlängen		Stk	22.00	
00.450000	Schnittkosten in Längsrichtung		Lfm	14.00	

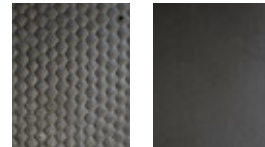
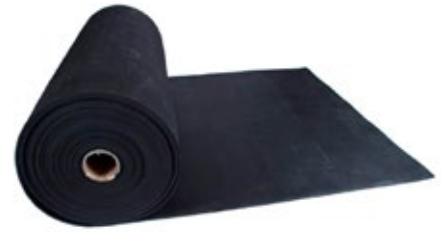

Oberfläche Unterfläche

RIFFEL CHECKER

Einsatz	Fussmatte				
Material	Neugummi				
Art.Nr.	Artikelbezeichnung	kg	Einh.	CHF	
40.455140	Rollenmatte Riffel Checker 6mm/140cm	11.0	Lfm	75.00	

Optionen für Riffel Checker

Art.Nr.	Artikelbezeichnung	kg	Einh.	CHF	
00.440000	Schnittkosten Zwischenlängen		Stk	22.00	
00.450000	Schnittkosten in Längsrichtung		Lfm	14.00	

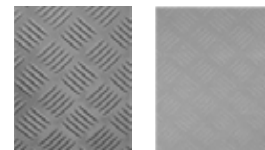
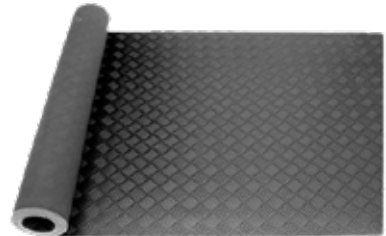

Oberfläche Unterfläche

DUNLOSHEET

Einsatz	Transporter- und Anhänger auskleidung				
Material	Neugummi				
Mattendicke	3mm				
Beachten	Wärmeausdehnung beim Verlegen berücksichtigen. Nach Ausrollen setzen lassen.				
Art.Nr.	Artikelbezeichnung	kg	Einh.	CHF	
40.461020	Rollenmatte Dunlosheet 3mm 200cm	8.0	Lfm	160.00	
40.461202	Rollenmatte Durablesheet 4mm, mit Gewebeeinlage 200cm	8.0	Lfm	122.00	

Optionen für Dunlosheet

Art.Nr.	Artikelbezeichnung	kg	Einh.	CHF	
00.440000	Schnittkosten Zwischenlängen		Stk	22.00	
00.450000	Schnittkosten in Längsrichtung		Lfm	14.00	



Oberfläche Unterfläche

RAMPENGUMMI RAMP

Einsatz	Rampen aller Art			
Material	Vollgummi			
Besonderes	Gleitschutzstege in der Matte integriert, ideal für Steigungen.			
Art.Nr.	Artikelbezeichnung	kg	Einh.	CHF
45.240210	Rollenmatte RAMP mit Gleitschutzstegen 240cm	32.0	Lfm	148.00

Optionen für Ramp

Art.Nr.	Artikelbezeichnung	kg	Einh.	CHF
00.440000	Schnittkosten Zwischenlängen		Stk	22.00
00.450000	Schnittkosten in Längsrichtung		Lfm	14.00

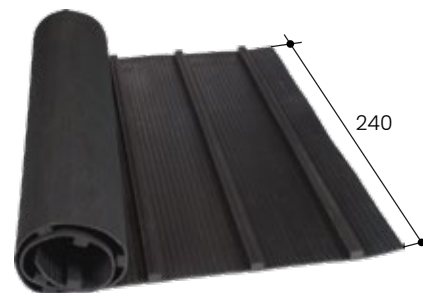

ROLLENMATTE DIAMANT

Einsatz	Transporter- und Anhänger auskleidung			
Material	Neugummi			
Mattendicke	14mm			
Beachten	Wärmeausdehnung muss beim Verlegen berücksichtigt werden. Matte nach dem Ausrollen setzen lassen. Mit richtiger und genügender Einstreu wird ein undichter Bodenbelag erzeugt.			
Art.Nr.	Artikelbezeichnung	kg	Einh.	CHF
40.465220	Rollenmatte Diamant 14mm 200cm	42.0	Lfm	136.00
40.465215	Rollenmatte Diamant 14mm 150cm	31.5	Lfm	102.00
40.465212	Rollenmatte Diamant 14mm 120cm	25.5	Lfm	82.00

Optionen für Diamant

Art.Nr.	Artikelbezeichnung	kg	Einh.	CHF
00.440000	Schnittkosten Zwischenlängen		Stk	22.00
00.450000	Schnittkosten in Längsrichtung		Lfm	14.00



Oberfläche Unterfläche