



KUNSTSTOFF

KUNSTSTOFF

METALL

BESCHICHTUNG

TRÄNKEN

LEUCHTMITTEL

BOXENBÜGEL & FRESSGITTER RINDER

LIEGEBOXENBÜGEL SPEEDFLEX

Einsatz	Liegeboxen
Eigenschaften	Flexible Kunststoffbügel für maximalen Komfort
BVET-Nr.	Jungvieh: 13336 Grossvieh : 13337 Fressplatzteiler: 13338
Material	Kunststoff

Liegeboxenbügel

Art.Nr.	Artikelbezeichnung	kg	Einh.	CHF
38.145129	Liegeboxenbügel SpeedFlex Typ flexiBel- le 130 swiss, für Jungvieh inkl. Befesti- gung an 4-kant Pfosten 60x60mm	9.0	Stk	136.00
38.145155	Liegeboxenbügel SpeedFlex Typ flexiBel- le 150 swiss, für Jungvieh inkl. Befesti- gung an 4-kant Pfosten 60x60mm	10.0	Stk	147.00
38.145175	Liegeboxenbügel SpeedFlex Typ flexiBel- le 170 swiss, für Grossvieh / Jungvieh, inkl. Befestigung an 4-kant Pfosten 60x60mm	13.0	Stk	167.00
38.145195	Liegeboxenbügel SpeedFlex Typ flexiBel- le 190 swiss, für Grossvieh inkl. Befesti- gung an 4-kant Pfosten 60x60mm	13.0	Stk	177.00

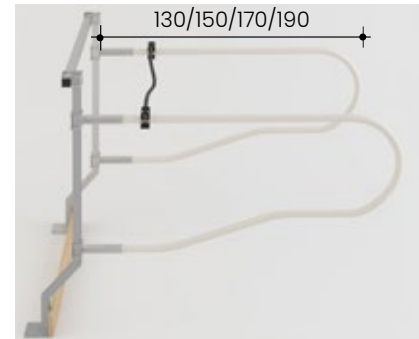

38.145129



38.145155



38.145175



38.145195



Pfosten

Art.Nr.	Artikelbezeichnung	kg	Einh.	CHF
38.145257	Pfosten verzinkt 4-kant 60x60/4mm, L= 170cm, mit Bodenplatte	15.6	Stk	85.00
38.145258	Pfosten verzinkt TB 4-Kant 60x60/4mm, L= 170cm, Schwanenhals mit Bodenplat- te	17.3	Stk	95.00
38.145255	Pfosten CNS TB 4-Kant 60x60/3mm, L= 170cm, Schwanenhals mit Bodenplatte	17.0	Stk	131.00
38.145259	Pfosten verzinkt HB 4-Kant 60x60/4mm, L= 160cm, Schwanenhals mit Boden- platte	16.3	Stk	89.00

Pfosten
gerade



Pfosten
Schwanenhals



Sonstige Teile

Art.Nr.	Artikelbezeichnung	kg	Einh.	CHF
21.101625	Bolzenanker INOX A4, M12/110	0.1	Stk	3.20
21.108375	Holzschraube CNS Sechskant 10x100mm		Stk	2.00
38.140230	Nackenseilhalter 2", verzinkt inkl. Schraube	0.7	Stk	33.00
38.140200	Kunststoffdrahtseil Speedflex ummantelt Ø 25mm	0.6	Lfm	11.00
38.145220	Querrohr 4-kant 60x60/2mm, L= 600cm	22.0	Stk	74.00
38.145205	Halterung Easy für Querrohr an Pfosten	0.5	Stk	6.10
38.145210	Rohrverbinder für 4-kant Rohr 60x60/2mm	2.5	Stk	10.00
38.145300	Kunststoff-Stopfen 60x60/1.5-4mm schwarz		Stk	1.50
38.145301	Kunststoff-Stopfen 60x60/2mm schwarz zu Querrohr verzinkt und CNS Pfosten		Stk	2.60

38.140230



38.145210



38.140200

38.145205



Wandhalterungen & Schutzanstrich

Art.Nr.	Artikelbezeichnung	kg	Einh.	CHF
38.145270	Wandhalterung kompl. für Nackenseil	1.5	Stk	32.40
38.145280	Set Kleinteile zu Befestigung der Kunststoffdrahtseile Ø 25mm, ohne Befestigungen	1.5	Stk	141.00
38.145290	Federpaket verzinkt komplett	1.6	Stk	55.00
38.145267	Wandhalterung U-Form		Stk	23.40
70.731169	Befestigungsbügel für R 1 1/2"-2" Suevia zu Mod. 10P; 20; 62; 375	0.2	Stk	4.00
38.145260	Wandhalterung für Querrohr	1.6	Stk	27.20
65.180140	Schutzanstrich f. Metall 2-Komp mit Härter Gebinde ð 5.5kg, schwarz für ca 50 Pfosten	5.5	Gebi	111.00

38.145270



38.145280



38.145260



38.145290



70.731169



38.145267



Durchgangssperre als Nachrüstopion

Art.Nr.	Artikelbezeichnung	kg	Einh.	CHF
38.140200	Kunststoffdrahtseil Speedflex ummantelt Ø 25mm	0.6	Lfm	11.00
38.145295	Flexible Durchgangssperre pro Pfosten komplett	2.0	Stk	85.00
21.108983	Bügelschraube M12 verzinkt, eckig für Vierkanrohr 60mm	0.2	Stk	2.00
38.145270	Wandhalterung kompl. für Nackenseil	1.5	Stk	32.40

38.145295
21.108983

38.145270



KUNSTSTOFF

METALL

BESCHICHTUNG

TRÄNKEN

LEUCHTMITTEL

FRESSPLATZTEILER

Einsatz	Rinderstall				
Eigenschaften	Flexibler Kunststoff-Fressplatzteiler für maximalen Komfort				
Art.Nr.	Artikelbezeichnung	kg	Einh.	CHF	
38.250100	Fressplatztrenner SpeedFlex Typ L125	2.6	Stk	68.00	
38.145131	Bügel SpeedFlex flexiBelle 130, swiss ohne Befestigungen	9.0	Stk	128.00	
38.140312	Wandhalterung zu Fressplatztrenner 50mm	0.8	Stk	26.50	
21.108126	Dübel 12mm Nylon		Stk	0.33	
21.108376	Holzschraube CNS Sechskant 10x80mm		Stk	2.70	
21.108863	U-Scheibe verzinkt M10-10.5/30/2.5		Stk	0.15	
21.101625	Bolzenanker INOX A4, M12/110	0.1	Stk	3.20	

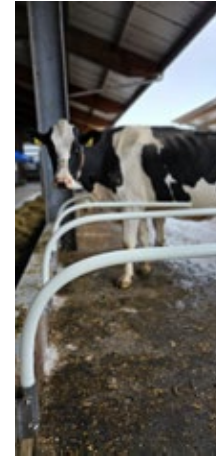

38.250100



38.145131

FRESSGITTER SPEEDFLEXI

Einsatz	Rinderstall				
Eigenschaften	Flexibles Kunststoff-Fressgitter für maximalen Komfort				
Vorteile	<ul style="list-style-type: none"> • Flexibel und Tierfreundlich • Fördert natürliches Verhalten • Keine Korrosion • Schnelle und einfache Montage 				



Fressgitter Variante Jordalschiene

Art.Nr.	Artikelbezeichnung	kg	Einh.	CHF	
38.245079	Fressgitter Speedflex Typ swiss B:40cm H: 80cm, inkl Befestigung an Jordalschiene verzinkt	5.1	Stk	133.00	
22.620100	Jordalschiene verzinkt	4.0	Lfm	38.50	
21.101625	Bolzenanker INOX A4, M12/110	0.1	Stk	3.20	

38.245079
Variante Jordalschiene

Fressgitter Variante Vierkantrohr

Art.Nr.	Artikelbezeichnung	kg	Einh.	CHF	
38.245080	Fressgitter Speedflex Typ swiss B:40cm H: 80cm, inkl Befestigung an Vierkantrohr 60x60mm	5.1	Stk	133.00	
38.245224	U-Stahl Profil 40x25/5-6mm, 40cm, mit 5 Löcher, verzinkt, inkl Befestigungen	1.6	Stk	47.00	
38.245220	Querrohr 4-kant 60x60/3mm, L= 600cm	22.8	Stk	142.00	
38.245210	Rohrverbinder vierkant, für 4-kant Rohr 60x60/3mm	0.9	Stk	31.00	
38.245228	Gummipuffer 40-35mm		Stk	6.00	
21.108983	Bügelschraube M12 verzinkt, eckig für Vierkantrohr 60mm	0.2	Stk	2.00	
21.101625	Bolzenanker INOX A4, M12/110	0.1	Stk	3.20	
44.410000	Nageldübel 10x80 CNS inkl. U-Scheibe	0.0	Gar	1.60	

38.245080
Variante Vierkantrohr

FENSTER

KIPPFENSTER STANDARD

Einsatz	Landwirtschaftliche Gebäude
Material	Kunststoffrahmen ammoniak-, säure-, UV- und frostbeständig Isolierverglasung 20mm Ug 3.0 für Isolierverglasung 20mm
Beachten	Masse immer (B)reite x (H)öhe Ausparung: - in Breite, kein Zumass - in Höhe, 3cm mit Fensterbank - wenn Ausparung zu klein ist, kann vom Fensterrahmen abgehobelt werden (max. 5mm). - Max. B 125cm x H 100cm - Min. B 25cm x H 25cm



Art.Nr.	Artikelbezeichnung	kg	Einh.	CHF
30.510060	Kipp-Kunststoff-Fenster 100x60cm IV 20mm braun	12.0	Stk	151.00
30.510080	Kipp-Kunststoff-Fenster 100x80cm IV 20mm braun	14.0	Stk	167.00
30.510001	Kipp-Kunststoff-Fenster 100x100cm IV 20mm braun	17.0	Stk	192.00
30.510470	Kipp-Kunststoff-Fenster 104x70cm IV 20mm braun	15.5	Stk	174.00
30.510485	Kipp-Kunststoff-Fenster 104x85cm IV 20mm braun	17.0	Stk	200.00
30.511780	Kipp-Kunststoff-Fenster 117x80cm IV 20mm braun	19.5	Stk	203.00
30.511210	Kipp-Kunststoff-Fenster 120x100cm IV 20mm braun	14.0	Stk	244.00
30.512580	Kipp-Kunststoff-Fenster 125x80cm IV 20mm mit 3. Schliesser, braun	17.0	Stk	224.00
30.512510	Kipp-Kunststoff-Fenster 125x100cm IV 20mm braun mit 3. Schliesser	17.0	Stk	259.00
30.513085	Kipp-Kunststoff-Fenster 130x85cm IV 20mm mit 3. Schliesser, braun	22.5	Stk	235.00
30.500000	Kipp-Kunststoff-Fenster Iso 20mm, Sondermass, weiss	12.0	Stk	(B+H) x 1.30
30.510000	Kipp-Kunststoff-Fenster Iso 20mm, Sondermass, braun	12.0	Stk	(B+H) x 1.30

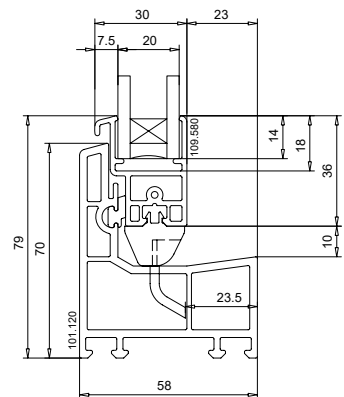

Ersatzteile

Art.Nr.	Artikelbezeichnung	kg	Einh.	CHF
30.510010	Schliesshebel für Kipp-Kunststofffenster mit Gegenplatte, links, braun		Stk	11.50
30.510011	Schliesshebel für Kipp-Kunststofffenster mit Gegenplatte, rechts, braun		Stk	11.50
30.510012	Scheren für Kipp-Kunststofffenster, links, braun		Stk	10.80
30.510013	Scheren für Kipp-Kunststofffenster, rechts, braun		Stk	10.80
30.510015	Kipplager für Kipp-Kunststofffenster		Paar	9.50
30.500012	Scheren für Kipp-Kunststofffenster, links, weiss		Stk	10.80
30.500013	Scheren für Kipp-Kunststofffenster, rechts, weiss		Stk	10.80

Optionen für Kippfenster Standard

Art.Nr.	Artikelbezeichnung	kg	Einh.	CHF
30.510030	Mini-Kopplungsprofil für Fensterzusammenbau		Lfm	11.00
30.510032	Fensterbank Anschlussprofil H 30mm B 15mm		Lfm	13.00
30.599013	Fensterbank Alu, elox 13cm mit Abschlüsse, ohne Putzkante	1.1	Lfm	79.00
30.599015	Fensterbank Alu, elox 15cm mit Abschlüsse, ohne Putzkante	1.2	Lfm	83.00
30.599018	Fensterbank Alu, elox 18cm mit Abschlüsse, ohne Putzkante	1.4	Lfm	99.00

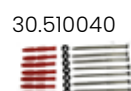
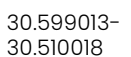

KUNSTSTOFF

METALL

BESCHICHTUNG

TRÄNKEN

LEUCHTMITTEL

KIPPFENSTER ISOPLUS MIT WÄRMESCHUTZVERGLASUNG

Einsatz	Landwirtschaftliche Gebäude, Wohn- und Industriegebäude			
Material	Kunststoffrahmen, ammoniak-, säure-, UV- und frostbeständig, 3-Kammerprofil, Wärmeschutzverglasung 24mm Gesamtstärke, Ug1.1, Beschläge aus V2A			
Beachten	Masse immer (B)reite x (H)öhe Ausparung: - in Breite, kein Zumass - wenn Ausparung zu klein ist, kann vom Fensterrahmen abgehobelt werden (max. 5mm) - Max. B 130cm x H 120cm - Min. B 40cm x H 40cm			
Art.Nr.	Artikelbezeichnung	kg	Einh.	CHF
30.540000	Kipp-Kunststoff-Fenster Typ IsoPlus weiss Wärmeschutzverglasung WOLFA-Therm® 24mm Ug 1.1, Sondermass *		Stk	siehe Tabelle

* spezielle Lieferfristen beachten

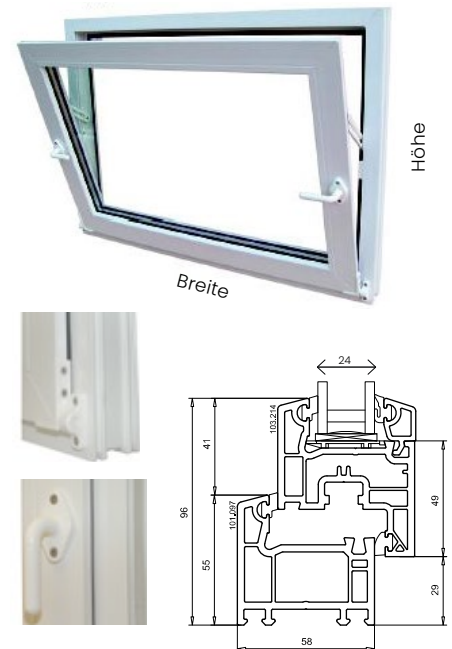

Jede Grösse ab einer Breite und Höhe von 40cm möglich,
z. Bsp. 93 x 46cm = nächstgrösseres passendes Rastermass Grösse 100 x 50cm

Mengen- abstu- fung	Breite	40cm	50cm	60cm	70cm	80cm	90cm	100cm	110cm	120cm	130cm	
		Höhe	CHF	CHF	CHF	CHF	CHF	CHF	CHF	CHF	CHF	
bis 10St	40		279	287	299	316	324	330	345	368	378	389
		ab 11St	265	273	285	301	309	315	329	350	360	370
bis 10St	50		287	299	314	324	326	343	355	378	389	399
		ab 11St	273	285	299	309	311	327	338	360	370	380
bis 10St	60		299	314	324	333	349	355	366	389	401	418
		ab 11St	285	299	309	317	333	338	348	370	382	398
bis 10St	70		314	324	333	351	360	368	378	401	416	430
		ab 11St	299	309	317	335	342	350	360	382	396	410
bis 10St	80		324	330	349	360	368	378	397	418	428	445
		ab 11St	309	315	333	342	350	360	378	398	408	424
bis 10St	90		330	343	355	368	378	397	403	430	445	457
		ab 11St	315	327	338	350	360	378	384	410	424	435
bis 10St	100		343	355	366	378	397	405	418	441	455	470
		ab 11St	327	338	348	360	378	386	398	420	434	447
bis 10St	110		355	366	374	389	405	418	428	455	466	482
		ab 11St	338	348	356	370	386	398	408	434	443	459
bis 10St	120		366	374	389	403	416	432	443	466	478	495
		ab 11St	348	356	370	384	396	412	422	443	455	471

Optionen für Kippfenster IsoPlus mit Wärmeschutzverglasung

Art.Nr.	Artikelbezeichnung	kg	Einh.	CHF
30.510030	Mini-Kopplungsprofil für Fensterzusammenbau		Lfm	11.00
30.599999	Aufpreis Werkseitige Kopplung von zwei Fenster		Stk	8.00
30.510040	Set-Montageschrauben zu Kipp-Kunststoff-Fenster		Stk	12.00
30.599013	Fensterbank Alu, elox 13cm mit Abschlüsse, ohne Putzkante	1.1	Lfm	79.00
30.599015	Fensterbank Alu, elox 15cm mit Abschlüsse, ohne Putzkante	1.2	Lfm	83.00
30.599018	Fensterbank Alu, elox 18cm mit Abschlüsse, ohne Putzkante	1.4	Lfm	99.00

Auf Anfrage weitere Abmessungen verfügbar.

30.510030



30.510040

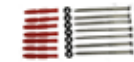

30.510013 -
30.510018



KIPPFENSTER MIT EINSCHUBRAHMEN

Einsatz	Einbau in Sandwichpaneelen			
Material	Kunststoffrahmen ammoniak-, säure-, UV- und frostbeständig Isolierverglasung 15/20mm			
UG-Wert	3.0			
Beachten	Masse immer (B)reite x (H)öhe Ausparung: Lochzumass in Breite & Höhe + 0.5cm - Max. B 124cm x H 124cm - Min. B 49cm x H 49cm			
Art.Nr.	Artikelbezeichnung	kg	Einh.	CHF
30.530000	Kipp-Kunststoff-Fenster Klickfix 58-plus, IV 20mm mit Einschubrahmen, weiss Ug 3.0, Sondermass	15.0	Stk	Auf Anfrage



Querschnitt Kippfenster
mit Einschubrahmen

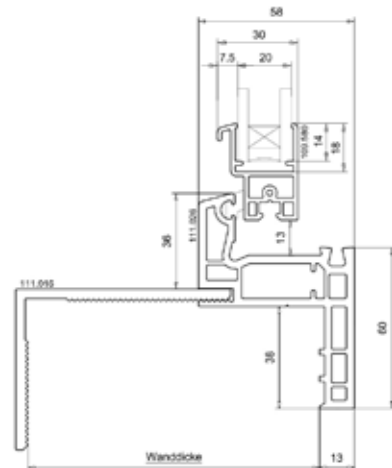

KIPPFENSTER MIT EINSCHUBRAHMEN UND WÄRMESCHUTZVERGLASUNG

Einsatz	Landwirtschaftliche Gebäude, Wohn- und Industriegebäude			
Material	Kunststoffrahmen, ammoniak-, säure-, UV- und frostbeständig, 3-Kammerprofil, Wärmeschutzverglasung 24mm Gesamtstärke, Beschlüge aus V2A			
UG-Wert	1.1			
Beachten	Masse immer (B)reite x (H)öhe Ausparung: Lochzumass in Breite & Höhe + 0.5cm - Max. B 124cm x H 124cm - Min. B 49cm x H 49cm			
Art.Nr.	Artikelbezeichnung	kg	Einh.	CHF
30.550000	Kipp - Kunststoff-Fenster weiss IsoPlus mit Einschubrahmen Wärmeschutz- verglasung WOLFA-Therm® 24mm Ug 1.1 Sondermass	14.0	Stk	Auf Anfrage

Querschnitt Kippfenster mit Einschubrah-
men und Wärmeschutzverglasung

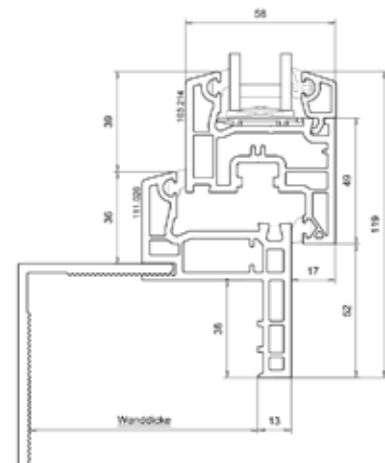

IGLUS RINDER

KÄLBERIGLU CALF-O-TEL®

Einsatz	Professionelle Kälberaufzucht. Calf-o-Tel® ist ein Gesamtsystem, das sowohl Einzel- wie auch Gruppeniglus für jegliches Aufzuchtstadium anbietet. Jegliches Zubehörmaterial ist untereinander kompatibel.
Material	Glasfaserverstärkter Polyester mit UV-Schutz
BVET-Nr.	16131
Besonderes	<ul style="list-style-type: none"> > Keine Ecken, Einbuchtungen & Kanten > UV-beständig > Einsperrmöglichkeit durch herausnehmbares Frontgitter > Lichtundurchlässig, immer Schattentemperatur



Für 1 Kalb bis 4 Monate

Art.Nr.	Artikelbezeichnung	kg	Einh.	CHF
35.390575	Iglu Typ Comfort inkl. Kunststoffschwelle Aussenmasse: L:200cm B:120cm H:140cm Innenmasse: L:190cm B:105cm H:140cm	36.0	Stk	469.00
35.390576	Umrandung zu Iglu Small & Comfort mit Eimerring L:150cm B:120cm H:95cm	34.0	Stk	253.00

35.390575

35.390576



35.391550

35.391555



Für 2 Kälber bis 4 Monate

Art.Nr.	Artikelbezeichnung	kg	Einh.	CHF
35.391550	Iglu Typ XL -2 mit Schwelle L:165cm B:226cm H:155cm	175.0	Stk	750.00
35.391555	Umrandung zu Iglu Typ XL-2 L:165cm B:161cm H:99cm	85.7	Stk	516.00

Zubehör für Comfort und XL-2

Art.Nr.	Artikelbezeichnung	kg	Einh.	CHF
35.392558	Futterstation für Aussenbereich mit Heu & Kraftfutterbehälter	5.5	Stk	151.00
35.380418	Heu- und Kraftfutterbehälter Kunststoff für Aussenfütterung mit verzinktem Deckel zum Einhängen an der Umrandung, Höhe x Gesamtbreite 54x30cm	3.6	Stk	82.00
35.392566	Kraftfutterstation Typ Adlibfeeder für Aussenbereich	11.0	Stk	284.00
35.392554	Heuraufe für Comfort B:38 H:30 T:13cm	1.7	Stk	32.00
35.392560	Nuckeleimer mit Nuckel	1.0	Stk	14.00
35.392551	Nuckeleimerhalter für Comfort	0.8	Stk	14.00
35.392575	Nuckeleimerhalter Solide	0.9	Stk	16.00
35.392550	Eimerring für Comfort/XL-2	1.0	Stk	9.30
35.392556	Futterschale 5l	1.0	Stk	6.20
35.392557	Futterschale 8l	1.0	Stk	11.00
35.380005	Tränkeimer Kunststoff 5l	1.0	Stk	2.70
35.380017	Tränkeimer Kunststoff 12l	0.5	Stk	4.00

35.392558

35.380418



35.392566

35.392554



35.392551

35.392575



35.392560

35.392550

35.392556



GROSSRAUMIGLU CALF-O-TEL®

Einsatz	Professionelle Kälberaufzucht, Kleintiere wie Schafe, Ziegen etc.
Material	Glasfaserverstärkter Polyester mit UV-Schutz
BVET-Nr.	16132
Besonderes	<ul style="list-style-type: none"> > Keine Ecken, Einbuchtungen & Kanten > Einfache Reinigung > Lichtundurchlässig, immer Schattentemperatur > Einsperrmöglichkeit durch herausnehmbares Frontgitter



Ideal für Kälber ab 2 Wochen mit 5 Fressplätzen

Art.Nr.	Artikelbezeichnung	kg	Einh.	CHF
35.391575	Iglu Typ XL mit Schwelle L:260cm B:225cm H:180cm	100.0	Stk	1'663.00
35.391576	Umrandung zu Iglu XL mit 5 Eimerringen L:225cm B:225cm H:105cm	79.0	Stk	1'017.00

Transportkosten zum Preis von 500kg (siehe Abschnitt Logistik, Transportkosten Lieferung Handelsware).



Ideal für 8 Kälber bis 3 Wochen, 5-7 Kälber bis 4 Monate oder 4 Jungtiere bis 200kg

Art.Nr.	Artikelbezeichnung	kg	Einh.	CHF
35.391775	Iglu Typ XXL mit Holzschwelle L:245cm B:450cm H:200cm	330.0	Stk	2'924.00
35.391776	Umrandung zu Iglu XXL mit 10 Eimerringen L:290cm B:450cm H:105cm	130.0	Stk	1'310.00

Transportkosten zum Preis von 750kg (siehe Abschnitt Logistik, Transportkosten Lieferung Handelsware).

Zubehör

Art.Nr.	Artikelbezeichnung	kg	Einh.	CHF
35.392555	Heuraufe f. XL/XXL B:119 H:40 T:27cm	8.0	Stk	71.00
35.392552	Klappbarer Nuckeleimerhalter f. XL/XXL	12.0	Stk	185.00
35.392553	Edelstahl Futtertrog f. XL/XXL	20.0	Stk	720.00
35.392559	Futtertrog mit Eimerhaltung f. XL/XXL	7.0	Stk	214.00
35.392560	Nuckeleimer mit Nuckel	1.0	Stk	14.00
35.392556	Futterschale 5l	1.0	Stk	6.20
35.392557	Futterschale 8l	1.0	Stk	11.00



KÄLBERHÜTTE HYBRID CALF-O-TEL®

Einsatz	Professionelle Kälberaufzucht, Kleintiere wie Schafe, Ziegen etc.
Material	Glasfaserverstärkter Polyester mit UV-Schutz
BVET-Nr.	16136
Besonderes	<ul style="list-style-type: none"> > Flexible Aufteilung möglich > Keine Ecken, Einbuchtungen & Kanten > Einfache Reinigung > Lichtundurchlässig, immer Schattentemperatur > Einsperrmöglichkeit durch herausnehmbares Frontgitter > XL/XXL Zubehör kompatibel

Art.Nr.	Artikelbezeichnung	kg	Einh.	CHF
35.391800	Kälberhütte Typ Hybrid für 4 Kälber	400.0	Stk	4'874.00



KUNSTSTOFF

METALL

BESCHICHTUNG

TRÄNKEN

LEUCHTMITTEL

KÄLBERBOX OPEN TOP PREMIUM CALF-O-TEL®

Einsatz	Mobile Kälberbox für Kälberhaltung im Innenbereich oder unter einem Dach.			
Material	Langlebigen PVC-Platten und starker verzinkter Rahmen.			
BVET-Nr.	16104			
Besonderes	Zweiteiliges Sperrgitter, sowie entfernbares Bodengitter für einfachen Zugang und bequeme Reinigung.			
Art.Nr.	Artikelbezeichnung	kg	Einh.	CHF
35.390820	Kälberbox open Top premium 160x100cm/100cm inkl. Eimerring	110.0	Stk	1'004.00
35.390840	Kälberbox open Top premium 160x200cm/100cm , Duo inkl. Eimerring	210.0	Stk	1'752.00

Zubehör für Open Top

Art.Nr.	Artikelbezeichnung	kg	Einh.	CHF
35.390848	Dach zu open Top premium single	7.0	Stk	225.00
35.390844	Wanne aus Polyester mit Ablauf zu Kälberbox open Top premium	7.0	Stk	175.00
35.392560	Nuckeleimer mit Nuckel	1.0	Stk	14.00
35.392575	Nuckeleimerhalter Solide	0.9	Stk	16.00
35.392556	Futterschale 5l	1.0	Stk	6.20
35.392557	Futterschale 8l	1.0	Stk	11.00
35.380005	Tränkeimer Kunststoff 5l	1.0	Stk	2.70
35.380017	Tränkeimer Kunststoff 12l	0.5	Stk	4.00



35.390820

35.390840



35.390848

35.390844



35.392560

35.392575

35.392556



KALBWOHLMATTE

Einsatz	Kälberiglu, Kälberhütte			
Besonderes	Isoliert optimal, leicht zu reinigen			
Mattendicke	ca 30mm			
Art.Nr.	Artikelbezeichnung	kg	Einh.	CHF
49.450020	Kalbwohlmatte 100x150/3cm	20.0	Stk	190.00



KRATZBÜRSTEN RINDER

VIEHKRATZBÜRSTE STANDARD

Einsatz	Laufstall Rinder			
Material	Bürste: hochfester Kunststoff Profile: feuerverzinkt			
Art.Nr.	Artikelbezeichnung	kg	Einh.	CHF
35.730110	Viehkrazbürste komplett	18.0	Stk	152.00

Optionen für Viehkrazbürste Standard

Art.Nr.	Artikelbezeichnung	kg	Einh.	CHF
35.730130	Ersatzbürste sep.	1.5	Stk	32.00



VIEHKRATZBÜRSTE SCHURR D22

Einsatz	Laufstall Rinder			
Techn. Daten	Elektromotor: 230V/50Hz Motorleistung: 170W Bürstendrehzahl: 60 U/min			
Besonderes	> Nachlaufzeit und Umkehrwiderstand einstellbar > Auch für Stiere geeignet			
Beachten	Schutzklasse IP54 (für Aussenbereich geeignet).			
Art.Nr.	Artikelbezeichnung	kg	Einh.	CHF
35.130020	Elektrokrazbürste Schurr D22, inkl Montagematerial, steckerfertig, mit Sparmotor, Elektromotor muss separat abgesichert und mit einem Überspannungsschutzschalter ausgerüstet werden. 230V, 170W, IP54	130.0	Stk	4'905.00



SCRATCHY MASSAGEMATTE

Einsatz	Als Krazfläche für Rinder			
Material	Neugummi mit Gewebeerstärkung			
Art.Nr.	Artikelbezeichnung	kg	Einh.	CHF
42.200100	Scratchy Massagematte B:50cm H:150cm, inkl 3 Befestigungsleisten 2 x 148cm, 1x 20cm, ohne Schrauben	13.0	Stk	119.00

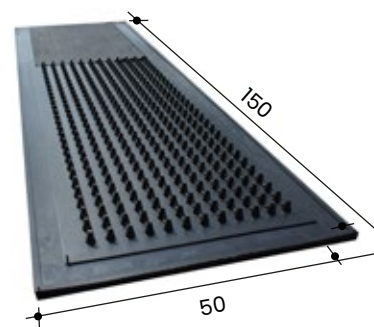

KUNSTSTOFF

METALL

BESCHICHTUNG

TRÄNKEN

LEUCHTMITTEL

ROSTE & ABDECKUNGEN RINDER

ROSTABDECKUNG MULTIPLATTE

Einsatz	Rostabdeckung im Kälberstall für Tiefstroh				
Eigenschaften	<ul style="list-style-type: none"> > Verbindungshilfe durch Stecksystem > Fester Untergrund > Rutschfest durch Noppen > Isolierend durch Luftzwischenraum > Einfaches Verlegen > Geeignet zum Zuschneiden 				
Material	Kabelisoler- und Mantelstoff, recycelt				
Art.Nr.	Artikelbezeichnung	kg	Einh.	CHF	
36.470001	Multiplatte 75x115/2,2cm gelocht (ohne Falz)	18.0	Stk	28.90	



Stecksystem Oberfläche Unterfläche

UNIVERSALPLATTE

Einsatz	Futterplätze, Wege				
Material	PVC Kunststoff				
Besonderes	<ul style="list-style-type: none"> > Kann leicht präparierte Untergründe verlegt werden > Wasserdurchlässig durch Drainagelöcher > Rutschfest durch profilierte Oberfläche > Einfaches Verlegen durch Falzverbindungen 				
Gewicht	37.5kg/m ²				
Beachten	Je nach Verwendungszweck kann Ober- und Unterfläche verwendet werden. Eine Übersandung wird empfohlen.				
Art.Nr.	Artikelbezeichnung	kg	Einh.	CHF	
36.451700	Universal Kunststoffplatte gelocht 74x54/5.5cm Nutzfläche: 0.4m ²	15.0	Stk	23.30	



Beidseitig verwendbar



FAPO-ROST 12MM / 23MM

Einsatz	Kälber auf Tiefstroh				
Schlitzbreite	12mm / 23mm				
Rosthöhe	5cm				
Rostbreite	33cm				
Art.Nr.	Artikelbezeichnung	kg	Einh.	CHF	
34.330812	Faporost Typ 12mm 33.3x80cm	8.0	Stk	69.00	
34.331012	Faporost Typ 12mm 33.3x100cm	9.0	Stk	78.00	
34.331212	Faporost Typ 12mm 33.3x120cm	10.5	Stk	92.00	
34.331412	Faporost Typ 12mm 33.3x140cm	12.0	Stk	105.00	
34.330823	Faporost Typ 23mm 33.3x80cm	6.0	Stk	69.00	
34.331023	Faporost Typ 23mm 33.3x100cm	8.0	Stk	78.00	
34.331223	Faporost Typ 23mm 33.3x120cm	9.0	Stk	92.00	



WEIDERASTER RINDER

ECORASTER®

Einsatz	Weideeingang und Tränkestellen, Treibwege, Laufhof Rinder, Strassenbefestigung, temporäre Strassen (z.B. Silowurst/Flach-silo), Parkplätze.
Material	PE
Besonderes	33x33cm, wird jedoch bereits vorgesteckt auf 100x133cm ange-liefert
Gewicht	8 / 11kg/m ²



Ecoraster E50, Masse 33x33/5.0cm Starke Ausführung für alle Anwendungsbereiche

Art.Nr.	bis 114.3m ² CHF/m ²	ab 114.4m ² CHF/m ²	ab 458m ² CHF/m ²
36.451300	24.90	24.10	23.80

1 Palette = 57.33m² / Lkw = 1261.33m²

Ecoraster E40, Masse 33x33/4.0cm Leichte Ausführung: nicht befahrbar, leichte Beanspruchung, muss 5-10cm übersandet werden

Art.Nr.	bis 146.3m ² CHF/m ²	ab 146.4m ² CHF/m ²	ab 512m ² CHF/m ²
36.451400	20.10	19.00	18.70

1 Palette = 74.67m² / Lkw = 1642.83m²

Bitte beachten: Frachtkosten immer auf Anfrage.

Einbauempfehlung

Weideeingang & Tränkestellen:	Trag- und Ausgleichsschicht: Schotter ~5cm (Gefälle 1-2%) - festwalzen. Befüllung Ecoraster: Gemisch Sand/Humus
Treibwege	Trag- und Ausgleichsschicht: Schotter ~5cm (Gefälle 1-2%) - festwalzen. oder: Humusschicht ausebnen und abdecken mit Vlies. Befüllung Ecoraster: Gemisch Sand/Humus
Laufhof Rinder (häufig befahren):	Trag- und Ausgleichsschicht: Schotter ~20cm -festwalzen. (Gefälle 1-2%). Befüllung Ecoraster: Sand
Strassenbefesti-gung:	Tragschicht: Schotter ~20cm - festwalzen. Ausgleichsschicht: Splitt 2cm (Gefälle 1-2%) Befüllung Ecoraster: Kies
Temp. Strassen:	Tragschicht: Schotter ~20cm - festwalzen. Ausgleichsschicht: Splitt 2cm (Gefälle 1-2%) Befüllung Ecoraster: Kies



KUNSTSTOFF

METALL

BESCHICHTUNG

TRÄNKEN

LEUCHTMITTEL

ROSTE & ABDECKUNGEN SCHWEINE & KLEINTIERE

FAPO-ROST 9MM

Einsatz	Abferkelstall / Laufbereiche Galvanisierungsanlagen				
Durchlass	~28%				
BVET-Nr.	42121				
Schlitzbreite	9mm				
Rosthöhe	5cm				
Rostbreite	33cm				
Besonderes	Über 40% Buchtenfläche möglich				
Art.Nr.	Artikelbezeichnung	kg	Einh.	CHF	
34.330809	Faporost Typ 9mm 33.3x80cm	8.0	Stk	69.00	
34.331009	Faporost Typ 9mm 33.3x100cm	10.2	Stk	78.00	
34.331209	Faporost Typ 9mm 33.3x120cm	12.0	Stk	92.00	
34.331409	Faporost Typ 9mm 33.3x140cm	14.0	Stk	105.00	



FAPO-ROST 12MM

Einsatz	Jägerstall / Laufbereiche Galvanisierungsanlagen				
Durchlass	~30%				
BVET-Nr.	42091				
Schlitzbreite	12mm				
Rosthöhe	5cm				
Rostbreite	33cm				
Besonderes	Roste bis max. 40% Buchtenfläche einsetzbar. Bei Tierkategorie bis 15kg Tiergewicht muss laut Bewilligung eine Festfläche von 0.25m ² /pro Tier vorhanden sein.				
Art.Nr.	Artikelbezeichnung	kg	Einh.	CHF	
34.330812	Faporost Typ 12mm 33.3x80cm	8.0	Stk	69.00	
34.331012	Faporost Typ 12mm 33.3x100cm	9.0	Stk	78.00	
34.331212	Faporost Typ 12mm 33.3x120cm	10.5	Stk	92.00	
34.331412	Faporost Typ 12mm 33.3x140cm	12.0	Stk	105.00	



FAPO-ROST 16MM

Einsatz	Schweine ab 25kg / Schafe ab 30kg / Ziegen ab 30kg				
Durchlass	~28%				
BVET-Nr.	Schweine: 42122 / Schafe: 22002 / Ziegen: 32003				
Schlitzbreite	16mm				
Rosthöhe	5cm				
Rostbreite	33cm				
Art.Nr.	Artikelbezeichnung	kg	Einh.	CHF	
34.330816	Faporost Typ 16mm 33.3x80cm	6.0	Stk	69.00	
34.331016	Faporost Typ 16mm 33.3x100cm	8.5	Stk	78.00	
34.331216	Faporost Typ 16mm 33.3x120cm	9.0	Stk	92.00	



AGROPLAN

Einsatz	Betonschutz, Spaltenbodenabdeckung, Abtrennungen, Wandverkleidungen			
BVET-Nr.	42163			
Material	Kunststoff HDPE/PP			
Beachten	Ausdehnung: pro 10°C, 0.3mm pro Lfm			
Montage	Befestigung direkt in Beton-Spalten/-Boden (CNS-Schrauben).			
Art.Nr.	Artikelbezeichnung	kg	Einh.	CHF
34.470100	Agroplan Säureschutzplatte genoppt 244x122/1.0cm	29.0	Stk	186.00
34.470300	Agroplan Säureschutzplatte genoppt 244x122/1.3cm	42.0	Stk	215.00

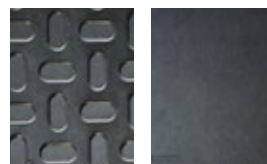

Oberfläche Unterfläche

SPALTENVERSCHLUSS TYP ZACK

Einsatz	Schlitzanteilreduktion von Betonrosten			
BVET-Nr.	42198			
Material	Kunststoff			
Auflagehöhe	4mm			
Beachten	Geeignet für Spalten mit 18mm Breite			
Montage	Befestigung durch einklicken. Keine Schrauben notwendig.			
Art.Nr.	Artikelbezeichnung	kg	Einh.	CHF
34.340250	Spaltenverschluss Zack 250cm für Spalten 16-22mm	0.9	Stk	16.80

Preisberechnung:
Preis 40.-/m² bei Umbauten mit 5% Durchlass in Festflächen.
(Berechnung gilt für Willisauer Betonrost Typ 7/18)

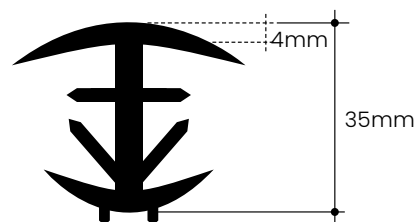

KUNSTSTOFF

METALL

BESCHICHTUNG

TRÄNKEN

LEUCHTMITTEL

KUNSTSTOFF BODENSYSYSTEM KST

Einsatz	Abferkel- und Jagerstall
Durchlass	~40%
BVET-Nr.	Jagerstall: 42211 / Platte geschlossen: 42210
Oberfläche	griffig, strukturiert, klauenfreundlich
Beachten	Abferkelbuchten bis max. 40% Buchtenfläche mit perforierten Rosten, Rest mit geschlossenen Platten.

Abferkelstall

Art.Nr.	Artikelbezeichnung	kg	Einh.	CHF
34.360030	KST-Rost Sauen 60x40cm	2.1	Stk	22.20
34.360070	KST-Platte Jager+Sauen geschlossen 60x40cm	2.5	Stk	27.20

Jagerstall

Art.Nr.	Artikelbezeichnung	kg	Einh.	CHF
34.360020	KST-Rost Jager 60x50cm	2.1	Stk	22.00
34.360010	KST-Rost Jager 60x40cm	1.7	Stk	23.60
34.360070	KST-Platte Jager+Sauen geschlossen 60x40cm	2.5	Stk	27.20

Zubehör

Art.Nr.	Artikelbezeichnung	kg	Einh.	CHF
34.360011	KST-Rost Jager Ausgleich 10x40cm max. 30kg Tiergewicht	0.5	Stk	5.60
34.360012	KST-Rost Jager+Sauen Ausgleich 30x30cm	0.5	Stk	10.40
34.360013	KST-Rost Jager+Sauen Ausgleich 30x20cm	0.5	Stk	6.30
34.361010	GFK- Unterzug 70x32mm, Stange à 590cm	9.0	Stk	42.30
34.361025	GFK- Unterzug 120x32mm, Stange à 5.90m	10.8	Stk	57.10
34.361030	Wandhalter für GFK- Unterzüge ohne Befestigungen	0.1	Stk	1.30
34.361040	CNS Abwurfschacht 38x18cm	2.0	Stk	121.30
34.361050	Endkappen zu allen Kunststoffrosten Pack à 50Stk / Preis per Stk		Stk	0.50

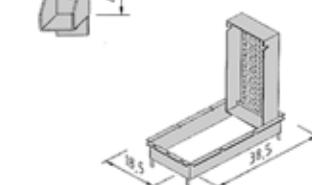
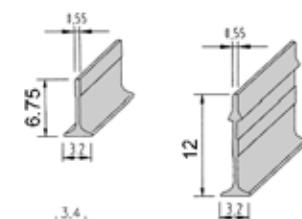
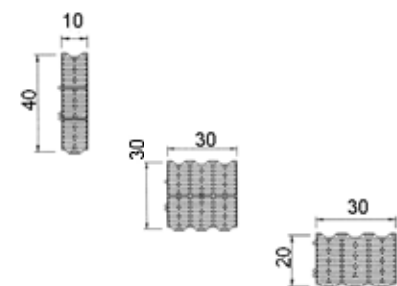
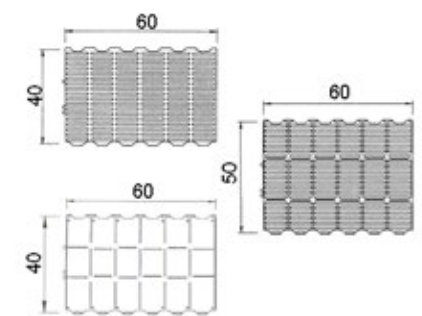
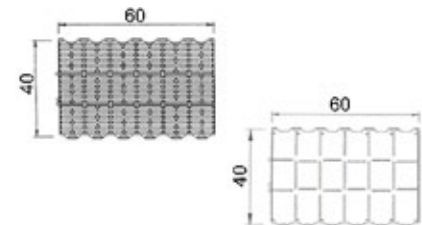

CLEANSOL ROST- /LIEGESYSTEM

Einsatz	Maststall			
Durchlass	~40%			
Oberfläche	griffig, strukturiert, klauenfreundlich			
Art.Nr.	Artikelbezeichnung	kg	Einh.	CHF
34.360400	KST-Rost Typ Grüter cleansol 80x40/1.4cm	2.6	Stk	19.60
34.360410	KST-Rost Typ Grüter cleansol 80x60/1.4cm	4.0	Stk	28.30
34.360460	KST-Rost Typ Grüter cleansolplatte 80x40cm	3.4	Stk	27.20
34.360480	KST-Rost Typ Grüter cleansol 3% 80x40/0.1cm	3.0	Stk	27.20

KUNSTSTOFFPLATTEN IM INNENBEREICH PFERDE

MULTI-PLATTE

Einsatz	Box			
Material	Kabel-Isolier- und Mantelstoff, recycelt			
Eigenschaften	<ul style="list-style-type: none"> > Verbindungshilfe durch Stecksystem > Fester Untergrund > Rutschfest durch Noppen > Isolierend durch Luftzwischenraum > Einfaches Verlegen > Geeignet zum Zuschneiden 			
Beachten	In Pferdeboxen muss genügend Einstreu verwendet werden. Für alle Beschläge geeignet. Im Innenbereich einsetzen.			
Art.Nr.	Artikelbezeichnung	kg	Einh.	CHF
36.470000	Multiplatte 75x115/2,2cm (ohne Falz) Nutzfläche 0.86m ²	20.0	Stk	26.00



Stecksystem Oberfläche Unterfläche

INTERIEUR-PLATTE

Einsatz	Box			
Eigenschaften	Verbindungshilfe durch Stecksystem			
Material	Kabel-Isolier- und Mantelstoff, recycelt			
Art.Nr.	Artikelbezeichnung	kg	Einh.	CHF
33.451490	Interieurplatte 75x115/2,2cm (ohne Falz) Nutzfläche 0.86m ²	24.0	Stk	34.00



Stecksystem Oberfläche Unterfläche

BODENRASTER IM AUSSENBEREICH PFERDE

ECORASTER®

Einsatz	Weidezuläufe, Strassenbefestigungen, Reitplätze und Reithallen, Verladeplätze, Offenställe, Führenlagen, Ausläufe aller Art.
Material	PE
Besonderes	33x33cm, wird jedoch bereits vorgesteckt auf 100x133cm angeliefert
Gewicht	8 / 11kg/m ²



Ecoraster E50, Masse 33x33/5.0cm Starke Ausführung für alle Anwendungsbereiche

Art.Nr.	bis 114.3m ² CHF/m ²	ab 114.4m ² CHF/m ²	ab 458m ² CHF/m ²
36.451300	24.90	24.10	23.80

1 Palette = 57.33m² / Lkw = 1261.33m²

Ecoraster E40, Masse 33x33/4.0cm Leichte Ausführung: nicht befahrbar, leichte Beanspruchung, muss 5-10cm übersandet werden

Art.Nr.	bis 146.3m ² CHF/m ²	ab 146.4m ² CHF/m ²	ab 512m ² CHF/m ²
36.451400	20.10	19.00	18.70

1 Palette = 74.67m² / Lkw = 1642.83m²

Bitte beachten: Frachtkosten immer auf Anfrage.

Einbauempfehlung

Weideeingang & Tränkestellen:	Trag- und Ausgleichsschicht: Schotter ~5cm (Gefälle 1-2%) - festwalzen. Befüllung Ecoraster: Gemisch Sand/Humus
Treibwege	Trag- und Ausgleichsschicht: Schotter ~5cm (Gefälle 1-2%) - festwalzen. oder: Humusschicht ausebnen und abdecken mit Vlies. Befüllung Ecoraster: Gemisch Sand/Humus
Laufhof Rinder (häufig befahren):	Trag- und Ausgleichsschicht: Schotter ~20cm -festwalzen. (Gefälle 1-2%). Befüllung Ecoraster: Sand
Strassenbefestigung:	Tragschicht: Schotter ~20cm - festwalzen. Ausgleichsschicht: Splitt 2cm (Gefälle 1-2%) Befüllung Ecoraster: Kies
Temp. Strassen:	Tragschicht: Schotter ~20cm - festwalzen. Ausgleichsschicht: Splitt 2cm (Gefälle 1-2%) Befüllung Ecoraster: Kies

Befüllung
(Sand/Humus)

Ecoraster

Ausgleichs-
schicht
(Splitt)

Tragschicht
(Schotter)



AGRAR-LOCHMATTE

Einsatz	Auslaufflächen und Wege mit , Paddock, Reitplätze, Gruppenställe			
Material	Kunststoff			
Eigenschaften	Perforiert, rutschhemmend, besonders geeignet für Barhufpferde, äußerst stabil und dauerhaft, leicht zu reinigen			
Beachten	Verlegung Stoss an Stoss			
Art.Nr.	Artikelbezeichnung	kg	Einh.	CHF
36.451558	Agrar Lochmatte 84x118/3.7cm	21.0	Stk	18.00



Oberfläche Unterfläche

HIT TOP-CLEAN MATTE

Einsatz	Auslaufflächen, Paddock, Reitplätze, Gruppenställe			
Material	Kunststoff			
Eigenschaften	Geeignet für Verlegung ohne Unterbau, rutschhemmend, besonders geeignet für Barhufpferde, äußerst stabil und dauerhaft, leicht zu reinigen			
Beachten	Verlegung Stoss an Stoss			
Wichtig	Montageanleitung beachten			
Art.Nr.	Artikelbezeichnung	kg	Einh.	CHF
36.451554	Top Clean Matte 81x114/4.5cm	29.0	Stk	21.30
36.451555	Top Clean Matte 81x114/4.5cm, gelocht	22.0	Stk	21.30

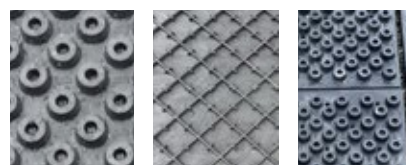

Oberfläche Unterfläche Gelocht

KUNSTSTOFF

METALL

BESCHICHTUNG

TRÄNKEN

LEUCHTMITTEL

PVC-STREIFENVORHÄNGE

STREIFENVORHANG PVC

Einsatz	Landwirtschaft, Pferdehaltung, Bau, Industrie				
Material	Weich-PVC				
Beachten	glasklar mit leichtem Blaustich, UV-stabilisiert				
Art.Nr.	Artikelbezeichnung	kg	Einh.	CHF	
35.150150	Streifenvorhang PVC 10cm/0,3cm, Rolle à 50Lfm	18.0	Roll	178.00	
35.150250	Streifenvorhang PVC 20cm/0,3cm, Rolle à 50Lfm	36.0	Roll	335.00	
35.150325	Streifenvorhang PVC 30cm/0,3cm, Rolle à 25Lfm	26.5	Roll	235.00	
35.150350	Streifenvorhang PVC 30cm/0,3cm, Rolle à 50Lfm	53.0	Roll	469.00	

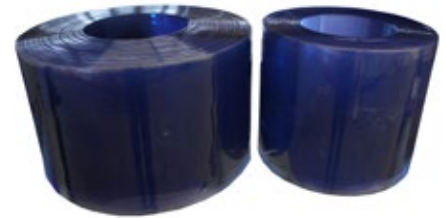

Fertig konfektioniert inkl. Befestigung

Art.Nr.	Artikelbezeichnung	kg	Einh.	CHF	
35.150410	Streifenvorhang fertig konfektioniert Breite 100cm mit 5 Streifen à 250cm	14.0	Stk	158.00	
35.150425	Streifenvorhang fertig konfektioniert Breite 125cm mit 6 Streifen à 250cm	16.9	Stk	190.00	
35.150430	Streifenvorhang PVC 30/0,3cm inkl. Befestigungsblech montiert 250cm	5.0	Stk	33.00	

Optionen für Streifenvorhang PVC

Art.Nr.	Artikelbezeichnung	kg	Einh.	CHF	
35.150098	Befestigungsschiene Edelstahl 98.4cm zu Streifenvorhang	0.7	Stk	19.40	
35.150123	Befestigungsschiene Edelstahl 123cm zu Streifenvorhang	0.8	Stk	22.90	
35.150030	Befestigungsblech 30cm zu Streifenvorhang, (5St/Lfm)	0.2	Stk	4.00	

Richtpreise Spezialmasse:
 Türöffnung in m2 x 96 CHF = ca. Bruttopreis für Streifenvorhang fertig konfektioniert Typ 30cm/3mm.

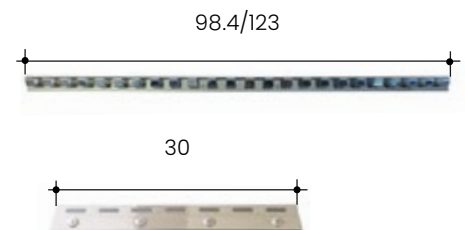

BODENPLATTEN UND SCHWERLASTPLATTEN INDUSTRIE

SCHWERLASTPLATTE ISOTRACK-L

Einsatz	Temporäre Zufahrten, Bodenschutz			
Masse	120 x 241 x 1.2cm			
Material	HDPE (rezykliertes Polyethylen)			
Belastung	Maximal 60t/m ² je nach Untergrund: > 60 Tonnen bei hartem Untergrund > 40 Tonnen bei unebenem Untergrund > 10 Tonnen über Hohlräumen von 30cm und weichem Boden			
Besonderes	Die Platten können auf Anfrage gemietet werden!			
Art.Nr.	Artikelbezeichnung	kg	Einh.	CHF
33.451241	Isotrack-L Schwerlastplatte für temporären Bodenschutz 241x120 H:1,2/2.0cm HDPE recycliert	36.0	Stk	192.00
33.451242	Plattenverbinder 2-fach zu Isotrack-L Schwerlastplatte, inkl. 2 Schrauben M10/20mm und Muttern	0.2	Stk	7.00
33.451244	Plattenverbinder 4-fach zu Isotrack-L Schwerlastplatte inkl. 4 Schrauben M10/20mm und Muttern	0.5	Stk	19.00
33.451245	Lagergestell für Isotrack-L Schwerlastplatte Aussenmasse: 122x243x68cm geeignet für max. 30 Platten NETTOARTIKEL!	90.0	Stk	800.00



Oberfläche Unterfläche



SCHWERLASTPLATTE T-MAT

Einsatz	Temporäre Zufahrten, Bodenschutz			
Masse	300 x 200 x 4.7cm			
Material	Polyethylen mit hoher Dichte			
Belastung	Maximal 160t/m ² je nach Untergrund			
Besonderes	Die Platten können auf Anfrage gemietet werden!			
Art.Nr.	Artikelbezeichnung	kg	Einh.	CHF
33.451351	tMat Schwerlastplatte für temporären Bodenschutz 300x200 H:4.0/4.7cm bis zu 160Tonnen/m ² belastbar	235.0	Stk	auf Anfrage
33.451342	Plattenverbinder zu tMat Schwerlastplatten	0.1	Stk	auf Anfrage

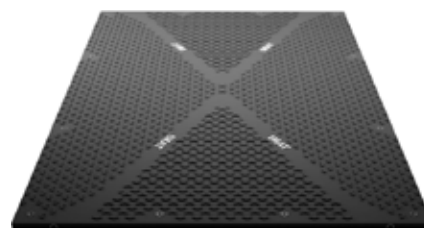

KUNSTSTOFF

METALL

BESCHICHTUNG

TRÄNKEN

LEUCHTMITTEL

UNIVERSALPLATTE

Einsatz	Bodenschutz- und abdeckung für In- und Outdoorevents				
Material	PVC Kunststoff				
Besonderes	> Kann leicht präparierte Untergründe verlegt werden > Wasserdurchlässig durch Drainagelöcher > Rutschfest durch profilierte Oberfläche > Einfaches Verlegen durch Falzverbindungen				
Gewicht	37.5kg/m ²				
Beachten	Je nach Verwendungszweck kann Ober- und Unterfläche verwendet werden. Eine Übersandung wird empfohlen.				
Art.Nr.	Artikelbezeichnung	kg	Einh.	CHF	
36.451700	Universal Kunststoffplatte gelocht 74x54/5.5cm Nutzfläche: 0.4m ²	15.0	Stk	23.30	

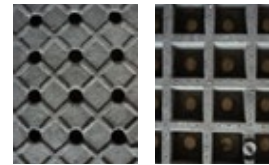

Oberfläche Unterfläche

MULTI-PLATTE

Einsatz	Bodenschutz- und abdeckung für In- und Outdoorevents				
Material	Kabel-Isolier- und Mantelstoff, recycelt				
Eigenschaften	> Verbindungshilfe durch Stecksystem > Fester Untergrund > Rutschfest durch Noppen > Isolierend durch Luftzwischenraum > Einfaches Verlegen > Geeignet zum Zuschneiden				
Beachten	In Pferdeboxen muss genügend Einstreu verwendet werden. Für alle Beschläge geeignet. Im Innenbereich einsetzen.				
Art.Nr.	Artikelbezeichnung	kg	Einh.	CHF	
36.470000	Multiplatte 75x115/2,2cm (ohne Falz) Nutzfläche 0.86m ²	20.0	Stk	26.00	



Stecksystem Oberfläche Unterfläche

INTERIEUR-PLATTE

Einsatz	Bodenschutz- und abdeckung für In- und Outdoorevents				
Eigenschaften	Verbindungshilfe durch Stecksystem				
Material	Kabel-Isolier- und Mantelstoff, recycelt				
Art.Nr.	Artikelbezeichnung	kg	Einh.	CHF	
33.451490	Interieurplatte 75x115/2,2cm (ohne Falz) Nutzfläche 0.86m ²	24.0	Stk	34.00	

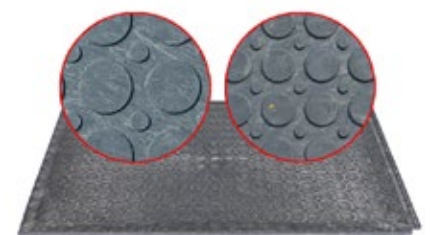

Stecksystem Oberfläche Unterfläche

PARKPLATZSYSTEME ECORASTER®

Einsatz	Gehwege, Parkplätze, Stellflächen, Ein- und Zufahrten
Material	PE
Masse	33 x 33cm x 5cm
Beachten	Alle Preise verstehen sich exkl. Transport. Diese Kosten müssen für jedes Objekt angefragt werden.

Ecoraster E50, Masse 33x33/5.0cm Starke Ausführung für alle Anwendungsbereiche

Gewicht	11kg/m ²		
Art.Nr.	bis 114.3m² CHF/m²	ab 114.4m² CHF/m²	ab 458m² CHF/m²
36.451300	24.90	24.10	23.80

1 Palette = 57.33m² / Lkw = 1261.33m²

Ecoraster Green

Gewicht	ca. 51kg/m ² (inkl. Begrünung)				
Art.Nr.	Artikelbezeichnung	kg	Einh.	CHF	
84.800300	Ecoraster Green E50	51.0	m ²		auf Anfrage

Ecoraster



Ecoraster Green



DACHBEGRÜNUNG ECOSEDUM

Einsatz	Dachbegrünung				
Material	PE				
Masse	40 x 60 x 7.5cm				
Beachten	Alle Preise verstehen sich exkl. Transport. Diese Kosten müssen für jedes Objekt angefragt werden.				
Gewicht	ca. 95kg/m ² (inkl. Begrünung)				
Art.Nr.	Artikelbezeichnung	kg	Einh.	CHF	
84.800100	Ecosedum Pack, standard Masse pro Element: 40x60/6.5cm	78.0	m ²		auf Anfrage
84.800110	Ecosedum Pack Biodiversität, extensive Dachbegrünung Masse pro Element: 40x60/7.5cm	78.0	m ²		auf Anfrage
84.800120	Ecosedum Pack, biodiversität Dachbegrünung Masse pro Element: 40x60/7.5cm		Stk		auf Anfrage
84.800310	Ecosedumpack leer Kunststoffmodul Masse pro Element: 40x60/7.5cm	9.0	m ²		auf Anfrage



KUNSTSTOFF

METALL

BESCHICHTUNG

TRÄNKEN

LEUCHTMITTEL

KUNSTRASEN FREIZEIT & SPORT

KUNSTRASEN TYP CAMPO

Einsatz	Garten, Terrassen und Balkone sowie Landschafts- und Gartenbau, Ausstellungen			
Länge	20m Standardrolle			
Garnhöhe	32mm			
Einstreuen	Nein			
Weichheit	★★★★☆			
Natürlichkeit	★★★★☆			
Robustheit	★★★★☆			
Stehkraft	★★★★★			
Art.Nr.	Artikelbezeichnung	kg	Einh.	CHF
37.210200	Kunstrasen Typ Campo 200cm	9.4	Lfm	292.00
37.210400	Kunstrasen Typ Campo 400cm	18.8	Lfm	388.00
00.440000	Schnittkosten Zwischenlängen		Stk	22.00



KUNSTRASEN TYP ESTATE

Einsatz	Umgebungs- und Gartenanlagen sowie öffentliche Anlagen			
Länge	20m Standardrolle			
Garnhöhe	36mm			
Einstreuen	Nein			
Weichheit	★★★★★			
Natürlichkeit	★★★★☆			
Robustheit	★★★★☆			
Stehkraft	★★★★☆			
Art.Nr.	Artikelbezeichnung	kg	Einh.	CHF
37.211120	Kunstrasen Typ Estate 200cm	8.4	Lfm	214.00
37.211140	Kunstrasen Typ Estate 400cm	16.8	Lfm	281.00
00.440000	Schnittkosten Zwischenlängen		Stk	22.00



KUNSTRASEN TYP PRIMAVERA

Einsatz	Garten und Terrassen sowie Landschafts- und Gartenbau			
Länge	20m Standardrolle			
Garnhöhe	43mm			
Einstreuen	Nein			
Weichheit	★★★★★			
Natürlichkeit	★★★★☆			
Robustheit	★★★★☆			
Stehkraft	★★★★☆			
Art.Nr.	Artikelbezeichnung	kg	Einh.	CHF
37.211402	Kunstrasen Typ Primavera 200cm	8.4	Lfm	214.00
37.211404	Kunstrasen Typ Primavera 400cm	16.8	Lfm	284.00
00.440000	Schnittkosten Zwischenlängen		Stk	22.00



KUNSTRASEN TYP TAIGA

Einsatz	Garten und Terrassen sowie Landschafts- und Gartenbau			
Länge	25m Standardrolle			
Garnhöhe	37mm			
Einstreuen	Nein			
Weichheit	★★★★★			
Natürlichkeit	★★★★☆			
Robustheit	★★★★☆			
Stehkraft	★★★★☆			
Art.Nr.	Artikelbezeichnung	kg	Einh.	CHF
37.220520	Kunstrasen Typ Taiga 200cm	3.9	Lfm	79.00
37.220540	Kunstrasen Typ Taiga 400cm	7.7	Lfm	158.00
00.440000	Schnittkosten Zwischenlängen		Stk	22.00



KUNSTRASEN TYP NATURAL COOL

Einsatz	Garten und Terrassen sowie Landschafts- und Gartenbau			
Länge	25m Standardrolle			
Garnhöhe	38mm			
Einstreuen	Nein			
Weichheit	★★★★★			
Natürlichkeit	★★★★★			
Robustheit	★★★★☆			
Stehkraft	★★★★☆			
Art.Nr.	Artikelbezeichnung	kg	Einh.	CHF
37.230524	Kunstrasen Typ Natural Cool, 400cm	7.3	Lfm	142.00
00.440000	Schnittkosten Zwischenlängen		Stk	22.00

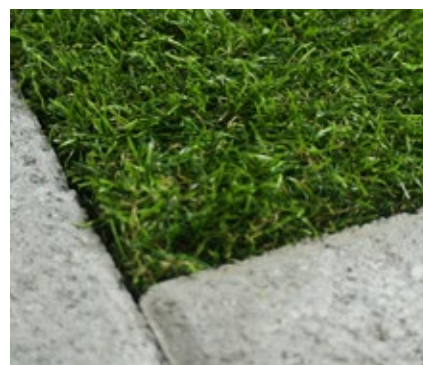

Im Gegensatz zu Naturrasen kann sich herkömmlicher Kunstrasen an einem schönen, sonnigen Tag stark aufheizen. Mit dem Natural Cool dagegen bleiben Sie davon völlig verschont. Dieser Kunstrasen verfügt über spezielle, hydrophile und in die Polymermatrix integrierte Zonen, die wie Naturrasen die Feuchtigkeit von Regen oder Tau absorbieren und sie bei steigenden Temperaturen nach und nach abgeben. Das perfekte Kühlsystem!

KUNSTRASEN TYP PARCO

Einsatz	Garten, Terrassen und Balkone sowie Landschafts- und Gartenbau, Ausstellungen, kommunale Anlagen und Bauten, Hundeausläufe			
Länge	20m Standardrolle			
Garnhöhe	20mm			
Einstreuen	Nein			
Weichheit	★★★★☆			
Natürlichkeit	★★★★☆			
Robustheit	★★★★☆			
Stehkraft	★★★★☆			
Art.Nr.	Artikelbezeichnung	kg	Einh.	CHF
37.211422	Kunstrasen Typ Parco 200cm	6.8	Lfm	162.00
37.211424	Kunstrasen Typ Parco 400cm	13.6	Lfm	215.00
00.440000	Schnittkosten Zwischenlängen		Stk	22.00



KUNSTSTOFF

METALL

BESCHICHTUNG

TRÄNKEN

LEUCHTMITTEL

KUNSTRASEN TYP STYX

Einsatz	Garten, Terrassen, Balkone sowie Landschafts- und Gartenbau			
Länge	25m Standardrolle			
Garnhöhe	22mm			
Einstreuen	Nein			
Weichheit	★★★★☆			
Natürlichkeit	★★★★★			
Robustheit	★★★☆☆			
Stehkraft	★★★☆☆			
Art.Nr.	Artikelbezeichnung	kg	Einh.	CHF
37.220620	Kunstrasen Typ Styx 200cm	3.5	Lfm	54.00
37.220640	Kunstrasen Typ Styx 400cm	7.0	Lfm	107.00
00.440000	Schnittkosten Zwischenlängen		Stk	22.00



KUNSTRASEN TYP FORTEZZA

Einsatz	Umgebungs- und Gartenanlagen sowie öffentliche Anlagen, die hohen Belastungen ausgesetzt sind.			
Länge	20m Standardrolle			
Garnhöhe	34mm			
Einstreuen	Nein			
Weichheit	★★★★☆			
Natürlichkeit	★★★★☆			
Robustheit	★★★★★			
Stehkraft	★★★★★			
Art.Nr.	Artikelbezeichnung	kg	Einh.	CHF
37.211400	Kunstrasen Typ Fortezza 400cm	18.4	Lfm	492.00
00.440000	Schnittkosten Zwischenlängen		Stk	22.00



KUNSTRASEN TYP DOGSPORT

Einsatz	Agility, Hundeausläufe			
Länge	25m Standardrolle			
Garnhöhe	20mm			
Einstreuen	Nein			
Weichheit	★★★☆☆			
Natürlichkeit	★★☆☆☆			
Robustheit	★★★★☆			
Stehkraft	★★★★☆			
Art.Nr.	Artikelbezeichnung	kg	Einh.	CHF
37.214020	Kunstrasen Typ Dogsport 200cm	5.0	Lfm	54.00
37.214040	Kunstrasen Typ Dogsport 400cm	10.0	Lfm	108.00
37.320115	Drainagematte blau 170cm/10mm	1.3	Lfm	28.20
00.440000	Schnittkosten Zwischenlängen		Stk	22.00



KUNSTRASEN TYP GIARDINO COLOR

Einsatz	Terrassen und Balkone, Ausstellungen, Wintergarten, Umgebungsgestaltung			
Länge	20 m Standardrolle			
Garnhöhe	30mm			
Einstreuen	Nein			
Weichheit	★★★★☆			
Natürlichkeit	★★☆☆☆			
Robustheit	★★★★☆			
Stehkraft	★★★★★			
Art.Nr.	Artikelbezeichnung	kg	Einh.	CHF
37.211440	Kunstrasen Typ © TISCA TIARA Giardino Color 400cm	14.4	Lfm	420.00
00.440000	Schnittkosten Zwischenlängen		Stk	22.00



ZUBEHÖR FÜR KUNSTRASEN

Art.Nr.	Artikelbezeichnung	kg	Einh.	CHF
37.320006	Nahtband einseitig selbstklebend 120mm/10m	0.5	Stk	36.60
37.320008	Nahtband beidseitig selbstklebend 120mm/10m	0.5	Stk	48.00
37.320005	Verlegeband doppelseitig - speziell für Messen Rückstandsfrei ablösbar bis 2 Wochen, auch für dauerhaften Einsatz 50mm / 50m	0.4	Stk	31.30
65.180202	Ibola 202, 2-Komponentenkleber, Kessel à 17kg	17.0	Gebi	115.00
65.180208	Universal- Montageklebstoff 310ml Kartusche geeignet für: Beton, Metall, Kunststoff	0.3	Stk	11.70
37.320015	Verbindungsband Aquastop Typ C145		Lfm	1.40
37.320002	Erdnagel U-Form 40cm	0.1	Stk	1.20
65.510925	Quarzsand 0.3-0.9mm, 25kg	1.0	kg	0.70
37.320115	Drainagematte blau 170cm/10mm	1.3	Lfm	28.20
37.320010	Flaschband 10cm zu Klettverbindung		Lfm	5.00
37.320011	Hakenband 5cm selbstklebend zu Klettverbindung		Lfm	4.80
37.320020	Titanmesser		Stk	25.70
37.320021	Halbmondklingen 10Stk/Pack		Pack	9.90

37.320006
37.320008



65.180202



37.320015



60.510925



37.320010



37.320021



37.320005



65.180208



37.320002



37.320115



37.320011



37.320020



KUNSTSTOFF

METALL

BESCHICHTUNG

TRÄNKEN

LEUCHTMITTEL