





1200
Paletten
Lagerplätze

1100m²
Blocklager

Inhabergeführte
Unternehmung
(Familienunternehmen)



Grüeter-Handels AG
Gewerbezone 7
CH-6018 Buttisholz

+41 (0)41 929 60 60
info@grueter.swiss
www.grueter.swiss



grüeter.swiss

INFORMATIONEN

- S.12 Logistik
- S.15 Allgemeine Informationen
- S.16 Verlege- und Montageanleitungen

BETON

Rinder

- S.22 Betonroste
- S.38 Kanalelemente
- S.43 Krippenelemente
- S.48 Laufgangplatten
- S.52 Abschluss- & sonstige Elemente

Schweine & Kleintiere

- S.58 Betonroste
- S.70 Kanalelemente
- S.75 Futtertröge
- S.76 Trennwandgitter & Sonstige Elemente

Pferde

- S.79 Pferde-WC & weitere Elemente

Industrie

- S.80 Betonplatten & weitere Elemente

GUMMI

Rinder

- S.88 Laufstall Liegematten
- S.96 Laufstall Laufgangmatten
- S.101 Anbindestallmatten

Schweine & Kleintiere

- S.105 Bodenmatten

Pferde

- S.106 Boxen- und Stallgangmatten
- S.111 Paddockmatten
- S.112 Wand- und Eckschutz
- S.113 Führanlagen

Industrie

- S.114 Bodenschutzmatten
- S.115 Fahrzeugmatten

KUNSTSTOFF

Rinder

- S.120 Boxenbügel & Fressgitter
- S.123 Fenster
- S.126 Iglus
- S.129 Kratzbürsten
- S.130 Roste & Abdeckungen
- S.131 Weideraster

Schweine & Kleintiere

- S.132 Roste & Abdeckungen

Pferde

- S.135 Kunststoffplatten im Innenbereich
- S.136 Bodenraster im Aussenbereich

Sonstige Stalleinrichtung

- S.138 PVC-Streifenvorhänge

Industrie

- S.139 Bodenplatten und Schwerlastplatten

Freizeit & Sport

- S.142 Kunstrasen

METALL

Rinder

- S.148 Wabengussroste, Stabroste

Schweine & Kleintiere

- S.151 Edelstahlroste, Gussroste

BESCHICHTUNG

Landwirtschaft & Industrie

- S.158 Bodenbeschichtung Rinder
- S.160 Bodenbeschichtung Schweine
- S.161 Bodenbeschichtung Geflügel
- S.162 Bodenbeschichtung Industrie

Eigenanwendungen & Zubehör

- S.163 Beschichtungen Eigenanwendung
- S.165 Zubehör

TRÄNKEN

- S.170 Tränken Rinder
- S.176 Tränken Schweine & Kleintiere
- S.178 Tränken Pferde
- S.180 Heizsysteme & Trennstationen
- S.182 Zubehör

LICHT UND IONISATION

- S.186 Ionisierende LED-Leuchten
- S.189 LED & Ionisation für Wohnräume
- S.190 Wasser-Ionisation

ÜBER UNS

Die Grüter Handels AG wurde 1981 gegründet, um ein Vertriebsnetz für Schweizer Betonroste aufzubauen. Bis heute werden diese durch die Schmidiger Betonelemente AG in Willisau produziert. Das sorgt für hohe Schweizer Qualität und eine zuverlässige Lieferung. Von Beginn weg schätzten Stalleinrichter und Landwirte unsere kompetente Beratung und Zuverlässigkeit. Bald wurden neben Betonelementen weitere Produkte für Stallböden und andere Stalleinrichtungen nachgefragt.

Unser Sortiment wurde in den 42 Jahren unseres Bestehens laufend durch innovative und funktionierende Produkte ergänzt. Immer entsprachen sie dabei dem komplexen Anforderungsmix aus Produktivitäts-, Nachhaltigkeits- und Tierschutzzielen.

Heute umfasst unser Angebot unter anderem Gummimatten, Kunststoffplatten, Bodenbeschichtungen, Tränken und Beleuchtungen. Unsere Kundschaft ist stetig gewachsen und erstreckt sich inzwischen ins Ausland und in den Industrie-, Sport- und Freizeitsektor. Unser Ziel war und ist es unseren Kunden erfrischende Ideen in einer traditionellen, persönlichen und unkomplizierten Art anzubieten, um gemeinsam pragmatische Lösungen zu finden.

Wir freuen uns darauf, dieses Ziel viele weitere Jahre verfolgen zu können und wünschen viel Vergnügen beim Entdecken unseres Sortiments



Ivo Sigrist
Inhaber



KONTAKT

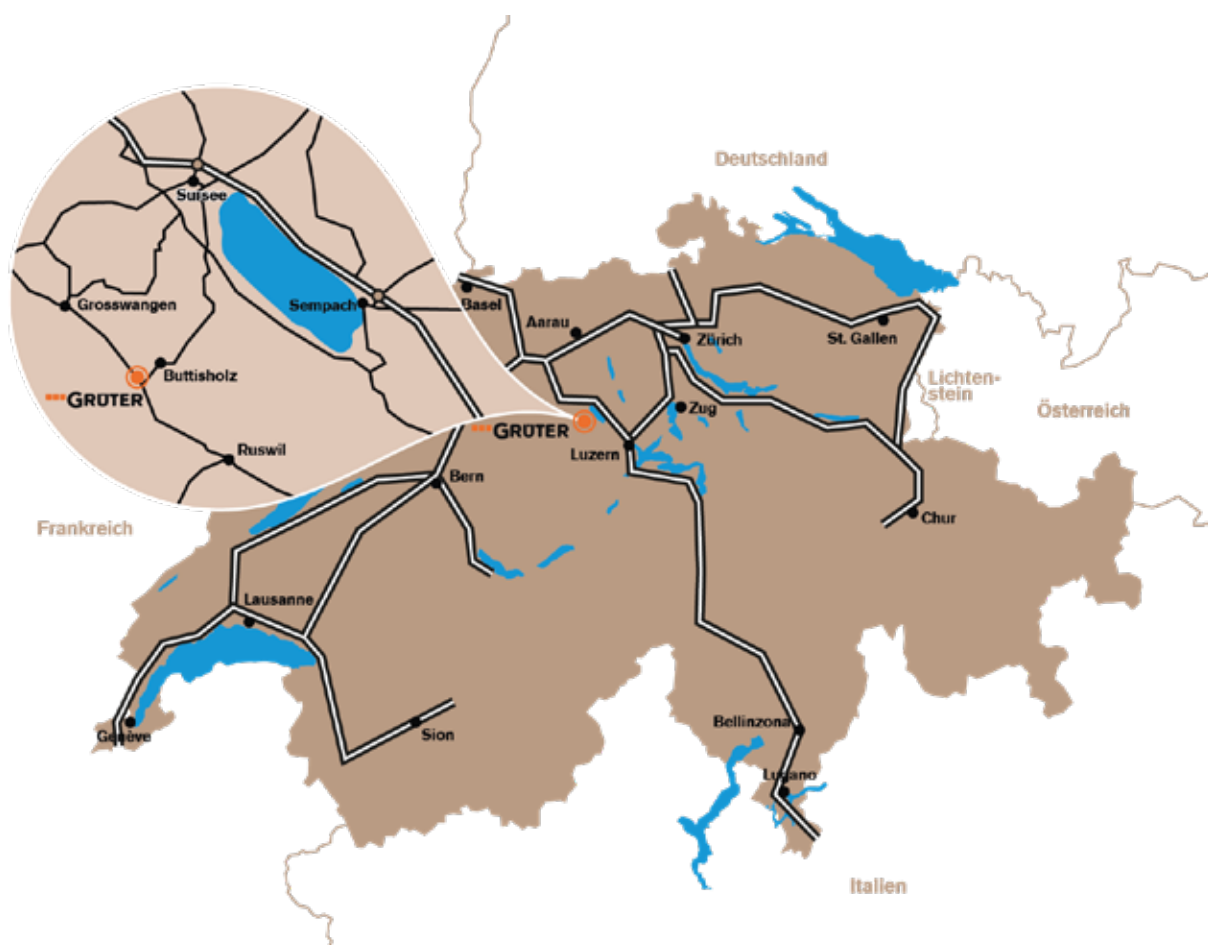

Grüter-Handels AG

Gewerbezone 7
CH-6018 Buttisholz

Tel. CH: +41 (0)41 929 60 60

E-Mail: info@grueter.swiss

Mo - Do 07.15 - 12.00 & 13.15 - 17.30

Fr: 07.15 - 12.00 & 13.15 - 16.30

www.grueter.swiss

UNSER



Ivo Sigrist
Geschäftsführer & Inhaber
041 929 60 62
ivo.sigrist@grueter.swiss



Patrick Stutz
Leiter Einkauf & Mitglied GL
041 929 60 64
patrick.stutz@grueter.swiss



Samuel Dahinden
Leiter Verkauf & Mitglied GL
041 929 60 58
samuel.dahinden@grueter.swiss



Reto Arnold
Verkauf Beton & Agrar
041 929 60 65
reto.arnold@grueter.swiss



Remi Haldi
Verkauf Beton & Agrar
041 929 60 66
remi.haldi@grueter.swiss



Ueli Baumgartner
Verkauf / Spezialist Licht
041 929 60 56
ueli.baumgartner@grueter.swiss



Remo Fleischli
Verkauf Beschichtungen
041 929 60 54
remo.fleischli@grueter.swiss

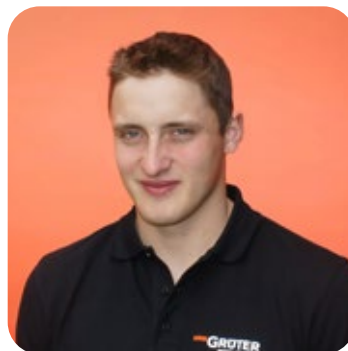

Simon Maurer
Verkauf Westschweiz
041 929 60 55
simon.maurer@grueter.swiss



Peter Emmenegger
Logistik & Disposition
041 929 60 67
peter.emmenegger@grueter.swiss

TEAM



Lea Steffen

Administration

041 929 60 60
lea.steffen@grueter.swiss



Simon Hofstetter

Marketing & Kommunikation

041 929 60 63
simon.hofstetter@grueter.swiss

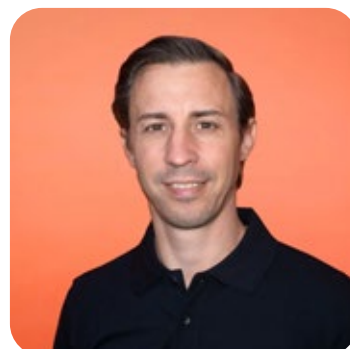

Lukas Fischer

Marketing & Kommunikation

lukas.fischer@grueter.swiss

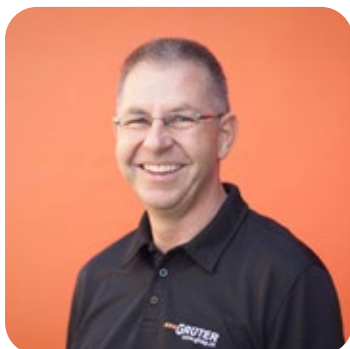

Robert Wicki

Logistik & Lager

041 929 60 68

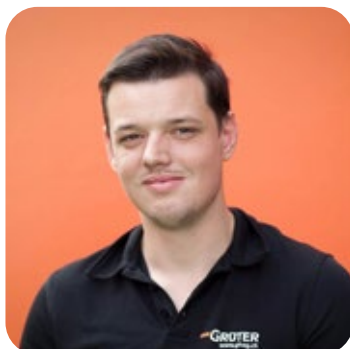

Michael Sigrist

Lager



Bruno Meier

Montage



Simon Felder

Montage



Andreas Bucher

Montage

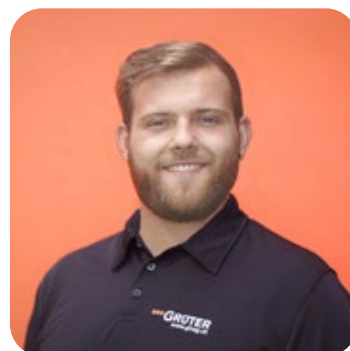

Marco Bossart

Montage



INFORMATIONEN

INFORMATIONEN

BETON

GUMMI

KUNSTSTOFF

METALL

BESCHICHTUNG

TRÄNKEN

LEUCHTMITTEL

TRANSPORTKOSTEN BETONWAREN: LIEFERUNG DURCH BETONWERK

Unten aufgeführte Preise gelten bei allen Lieferungen, die durch die Firma Schmidiger Betonelemente AG, Willisau ausgeführt werden.

- > Bei ungenauen Adressangaben, falschen Abladestellen oder Modifikationen von Bestellungen werden Umtriebe in Rechnung gestellt.
- > Nachbestellungen werden als neue Bestellungen verrechnet.
- > Limiten (Gewicht, Höhe, Breite, Anhängerverbot) müssen unbedingt bei Bestellung vermerkt werden.
- > Wenn an Ort nicht abgeladen werden kann, erfolgt die Entladung an der nächstmöglichen Stelle. Der Weitertransport ist Sache des Auftraggebers.
- > Sind Produkte nicht an Lager, werden diese nicht franko nachgeliefert.

Rücknahmen:

- > Sondermasse können generell nicht retour genommen werden.
- > Standardmasse werden zu 80% des Warenwertes bei Rücknahme vergütet. Transportkosten für Retournahme immer gemäss ASTAG

RINDERROSTE, SCHWEINEROSTE, ABSCHLUSS UND BUGELEMENTE, BETONTRENNWAND FÜR KANÄLE

	Kreis 1 CHF/Stk.	Kreis 2 CHF/Stk.	Kreis 3 CHF/Stk.	Kreis 4 CHF/Stk.
Art. Nr.	00.000070	00.000090	00.000120	00.000200
Tarif 1	240.00	260.00	300.00	Auf Anfrage

KANALELEMENTE, KRIPPENELEMENTE, DIAMANTPLATTEN

Tarif 1 - keine Frankolieferungen, immer Transportkosten Kreis 1-3. Kreis 4 immer auf Anfrage

	Kreis 1 CHF/Stk.	Kreis 2 CHF/Stk.	Kreis 3 CHF/Stk.	Kreis 4 CHF/Stk.
Art. Nr.	00.000070	00.000090	00.000120	00.000200
Tarif 1	240.00	260.00	300.00	Auf Anfrage

DIVERSE BETONELEMENTE

Tarif 2 - keine Frankolieferungen, Pauschale pro LKW (22t Material). Entsprechend werden immer volle LKWs berechnet. Beispiel: Lieferung 70t diverse Betonelemente in Kreis 3. 3.2 LKWs = 4 x Fr. 800.- = Fr. 3200.-

	Kreis 1 CHF/Stk.	Kreis 2 CHF/Stk.	Kreis 3 CHF/Stk.	Kreis 4 CHF/Stk.
Art. Nr.	00.000640	00.000650	00.000660	00.000670
Tarif 2	400.00	700.00	850.00	Auf Anfrage

TARIFE FÜR VERSETZEN VON KANALELEMENTEN UND KRIPPEN

Werden Kanäle oder Krippen von Lieferfirma versetzt, muss dies unbedingt bei der Bestellung vermerkt sein. Ist unklar, ob aus Platzgründen mit Lkw gearbeitet werden kann, muss dies von Fachpersonal unbedingt vorher besichtigt werden. Mithilfe bauseits generell erwünscht, ist aber nicht zwingend.

00.101050	Versetzen Betonelemente durch Chauffeur. Preis nach Aufwand/netto	Std	150.00
00.101060	Zusatzperson beim Versetzen der Betonelemente Preis nach Aufwand/netto	Std	80.00
00.101070	Geräte für Versetzen der Betonelemente pauschal pro Baustelle	Pau	120.00
00.101080	Stapler für Versetzen der Betonelemente pauschal pro Baustelle/netto	Pau	120.00

Generell wird immer mit Lkw inkl. Chauffeur + 1 Zusatzperson gearbeitet.

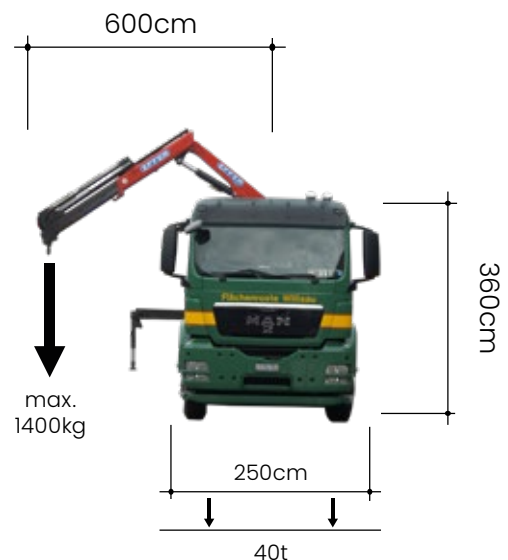

TRANSPORTKOSTEN SONSTIGE WAREN: LIEFERUNG DURCH GRÜTER ODER SPEDITEURE

Unten aufgeführte Preise gelten bei allen Lieferungen, die durch unseren Spediteur oder von der Grüter-Handels AG ausgeführt werden.

- > Ausnahmen sind beim jeweiligen Produkt im Ordner vermerkt.
- > Bei ungenauen Adressangaben oder falschen Abladestellen werden Umtriebe in Rechnung gestellt.
- > Limiten (Gewicht, Höhe, Breite, Anhängerverbot) müssen unbedingt bei Bestellung vermerkt werden.
- > Express-Bestellungen für Handelsware (innert 24 h) müssen am Vortag bis 11.00 Uhr schriftlich bei uns eingetroffen sein.



	Kreis 1 CHF/Stk.	Kreis 2 CHF/Stk.	Kreis 3 CHF/Stk.	Kreis 4 CHF/Stk.
Art. Nr.	00.000070	00.000090	00.000120	00.000200
100kg	80.00	88.00	94.00	108.00
200kg	87.00	110.00	124.00	143.00
300kg	126.00	178.00	192.00	221.00
500kg	146.00	190.00	228.00	262.00
750kg	205.00	248.00	305.00	350.00
1000kg	218.00	270.00	330.00	380.00
1500kg	245.00	309.00	358.00	424.00
2000kg	272.00	348.00	460.00	528.00
3000kg	335.00	460.00	555.00	638.00
4000kg	358.00	509.00	636.00	730.00
ab 4000kg	Auf Anfrage	Auf Anfrage	Auf Anfrage	Auf Anfrage



Grössere Ansicht auf nächster Seite.

Kleinmaterial und Sperrgut wird im Paket mit der Schweizerischen Post versendet.

	Post
Art. Nr.	00.000250
5kg	16.00
20kg	22.00
30kg	28.00
Sperrgut	40.00

Das gilt als Sperrgut:

- Sendungen über 100 cm Länge oder mit zwei Dimensionen über 60cm.
- Maximalmasse: Länge 250 cm, Gurtmass 400 cm (2x Höhe, 2xBreite + 1 x längste Seite), Gewicht bis 30 kg.

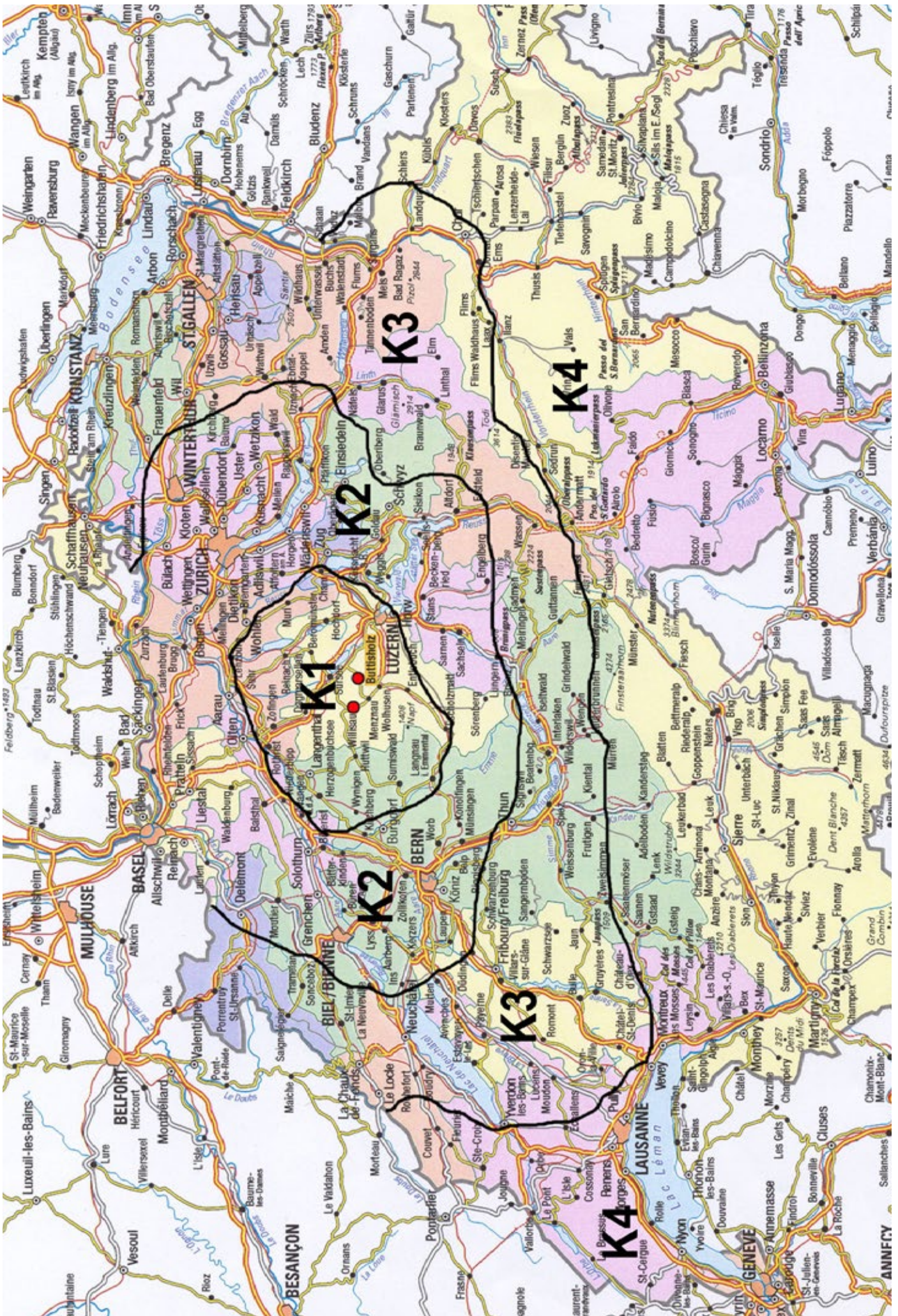

ALLGEMEINE INFORMATIONEN

RÜCKVERGÜTUNGEN FÜR ZURÜCKGEGEBENE WAREN

Intakte und ungeöffnete Waren können zurückgegeben werden und werden (falls nicht anders vereinbart) mit 80% des Warenwerts rückvergütet. Die Rückvergütung erfolgt in Form einer Gutschrift bei der nächsten Bestellung. Die Barauszahlung der Rückvergütung ist ausgeschlossen. Die Rückgabe erfolgt immer über den jeweiligen Rechnungssteller. Der Rücktransport der Ware und allfällige daraus entstehenden Kosten werden vom Kunden getragen.

Spezielle Massanfertigungen können weder zurückgenommen noch abbestellt werden.

VERBINDLICHKEIT DER ANGABEN

Alle Angaben ohne Gewähr. Preisänderungen vorbehalten.

GARANTIEBESTIMMUNGEN

Unsere Garantiebestimmungen finden Sie auf www.grueter.swiss

Toleranz für Gummimatten

Stärke: +3/-2 mm (ausser bei ca. -Angaben)

Breite + Länge: +/- 1.5% (DIN ISO 3302-1 Toleranzklasse M4)

VERLEGE- UND MONTAGEANLEITUNGEN

BETONROSTE VERLEGEANLEITUNG

ZU BEACHTENDE SCHRITTE

1. Bei Erhalt der Roste müssen deren Anzahl und Dimensionen kontrolliert werden.
2. Kontrolle und Reinigung der Auflager. Die Auflager müssen genügend breit sein, damit nach Platzieren des Rosts auf jeder Seite je 1cm Spielraum bleibt (siehe Abbildung).
3. Kontrollieren der bestehenden Betonmasse am Bau.
4. Grobeinteilung machen. Markierungen auf dem Boden im Abstand von jeweils 5 Metern setzen. Roste können am Kanalende zugeschnitten werden oder die allfällige Lücke per Ausgleichsbalken geschlossen werden. Diese können bei uns bestellt werden.
5. Filz oder Ähnliches als Unterlage verteilen und leicht fixieren.
6. Elemente vorsichtig mit Gurten an zwei Punkten diagonal befestigen. Der Rost muss beim Anheben eine waagrechte Position einnehmen. Ansonsten sind die Befestigungspunkte dementsprechend zu ändern. Verlegehaken sind bei uns erhältlich.

WICHTIG: Das erste Element rechtwinklig zum Auflager positionieren.

7. Roste vorsichtig und sauber aneinander legen. Sie dürfen sich nicht berühren und müssen daher mindestens 1mm Abstand zueinander haben, um Reibung zu vermeiden. Die Schlitzweite der Roste muss entsprechend dem Tierschutzgesetz beachtet werden.

ACHTUNG: Beton beim Verlegen mit Sorgfalt behandeln. Zu harte Zusammenstöße können zu oberflächlichen Abplatzungen führen. Die daraus folgenden optischen Mängel sind jedoch rein kosmetischer Natur und haben keinen Einfluss auf die Belastbarkeit oder die Lebensdauer. Jedoch sollten Verleges Schäden vermieden werden. Beschädigte Roste können mit Reparaturmörtel fachgerecht repariert werden.

8. Beim Verlegen kontrollieren, ob jeder der Roste gerade und stabil aufliegt. Falls Roste wackeln, müssen diese mit Chromstahl- oder Kunststoff Distanzplättchen geschifft werden. Wenn dies nicht gemacht wird, können nachträglich Abplatzungen an den Betondistanzhaltern entstehen.
9. Beachten Sie die angegebenen Belastungsgrenzen der Roste, damit Sie ein Leben lang Freude an unseren Willisauer Betonrosten haben.

Achtung:

Allein aufgrund der chemischen Zusammensetzung ist Beton nicht säurefest, dies gilt auch für die Betonroste. Sie lassen sich jedoch durch entsprechende Behandlung wie z.B. Beschichtungen säurewiderstandsfähiger machen.

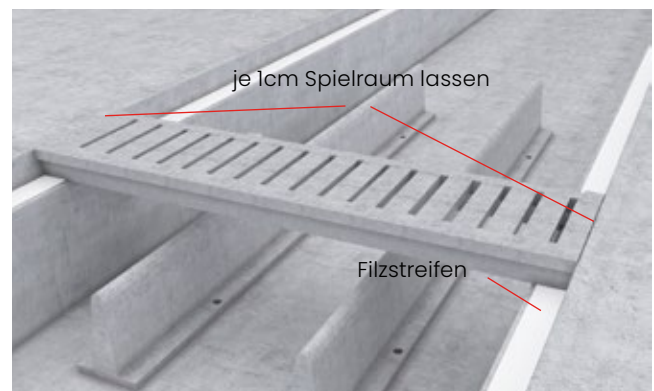
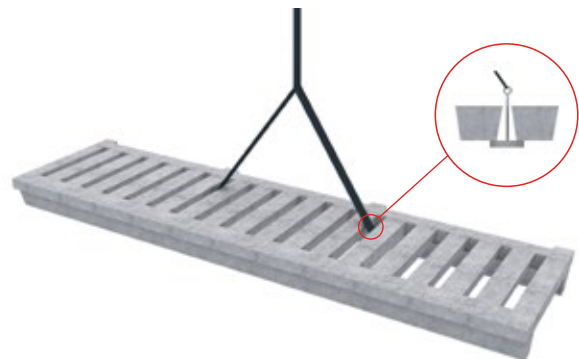

SCHWEMMKANÄLE MONTAGEANLEITUNG

ANGABEN ZUR BESTELLUNG

- > Elementtyp angeben
- > Gesamtlängen von Wand zu Wand angeben: (Achtung: Genügend Reserven einplanen, damit die Elemente und Endplatten noch eingesetzt werden können)
- > Elementbezeichnung z.B.:
Nr. 1 = ...cm / Nr. 2 ...cm usw. (siehe Skizze Nr. 1)
- > Aussparungen und Muffen klar ersichtlich auf Plan einzeichnen
- > Vermassungen Mitte Aussparung angeben (siehe Skizze Nr. 2)

ANGABEN ZUR ART DER VERSETZUNG

- > **100% bauseits:**
Der Bauherr versetzt die Elemente selber, schliesst die Fugen. Instruktionen und Fugenmaterial werden vom Chauffeur geliefert.
- > **Versetzen mit LKW-Kran:**
Chauffeur setzt die Elemente mit LKW-Kran auf die vorbereiteten Streifenfundamente und schliesst die Fugen der Elemente.

Art.Nr.	Modellbezeichnung	Einh.	CHF
00.101050	Versetzen Betonelemente durch Chauffeur. Preis nach Aufwand/netto	Std	150.00
00.101060	Zusatzperson beim Versetzen der Betonelemente Preis nach Aufwand/netto	Std	80.00
00.101070	Geräte für Versetzen der Betonelemente pauschal pro Baustelle	Pau	120.00
00.101080	Stapler für Versetzen der Betonelemente pauschal pro Baustelle/netto	Pau	120.00

ABLAD

- > Limiten bei Zufahrt unter 40t, 250cm Breite oder sonstige Hindernisse müssen unbedingt bei der Bestellung angegeben werden. Sonst erfolgt der Ablad an nächstmöglicher Stelle. Mehr Informationen über Logistik erfahren Sie im Logistikkapitel.

VORBEREITUNG AUF BAUSTELLE

- > Der Montageplatz muss frei von Baumaterialien sein, damit LKW ungehindert zufahren und abladen kann.
- > Fundamente müssen massgenau, mind. 2 Tage alt und frei von Verschmutzungen sein, damit das Element optimalen Halt findet.
- > Das Fundament muss mind. 10cm auf beiden Seiten den Kanal übertreffen und sollte 50cm breit und mind. 20cm tief sein (siehe Skizze Nr. 1). Zwischen den Streifenfundamenten darf das Erdreich nicht die Höhe der Fundamente überschreiten. Der Kanal steht so auf beiden Seiten auf und hängt dazwischen in der Luft. Der Aushub sollte genügend breit sein.

BEACHTEN

- > Allfällige Baustellenkran- und Hilfskraftkosten gehen zu Lasten des Bauherrn, sonst Ablad an nächstmöglicher Stelle.

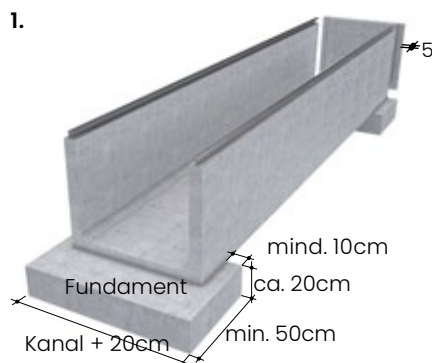

2.

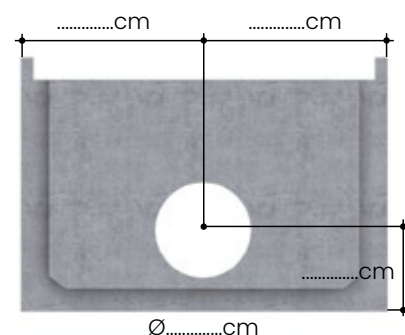

3.

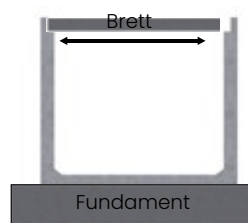

Während dem Aufschütten sollte der Kanal z. B. mit einem Brett stabilisiert werden, um dem seitlichen Druck entgegenzuwirken.

KRIPPENELEMENTE MONTAGEANLEITUNG

ANGABEN ZUR BESTELLUNG

- > Elementtyp angeben
- > Gesamtlängen von Wand zu Wand angeben: (Achtung: Genügend Reserven einplanen, damit die Elemente noch eingesetzt werden können)
- > Elementbezeichnung z.B: Nr.1 = ...cm / Nr. 2cm usw. (siehe Skizze Nr. 1)
- > Aussparungen klar ersichtlich auf Plan einzeichnen
- > Vermassungen Mitte Aussparung angeben (siehe Skizze Nr. 2)

ANGABEN ZUR ART DER VERSETZUNG

- > 100% bauseits:
Der Bauherr versetzt die Elemente selber, schliesst die Fugen. Instruktionen und Fugenmaterial werden vom Chauffeur geliefert.
- > Versetzen mit LKW-Kran:
Chauffeur setzt die Elemente mit LKW-Kran auf die vorbereiteten Streifenfundamente und schliesst die Fugen der Elemente.
- > Versetzen mit Stapler:
Vielfach kann aus Platzgründen nicht mit LKW-Kran versetzt werden, sondern mit Stapler (bauseits oder von Lieferfirma). Dies muss unbedingt auf der Bestellung vermerkt sein. Evt. ist eine Vorbesichtigung durch Fachpersonal nötig.

Art.Nr.	Modellbezeichnung	Einh.	CHF
00.101050	Versetzen Betonelemente durch Chauffeur. Preis nach Aufwand/netto	Std	150.00
00.101060	Zusatzperson beim Versetzen der Betonelemente Preis nach Aufwand/netto	Std	80.00
00.101070	Geräte für Versetzen der Betonelemente pauschal pro Baustelle	Pau	120.00
00.101080	Stapler für Versetzen der Betonelemente pauschal pro Baustelle/netto	Pau	120.00

ABLAD

- > Limiten bei Zufahrt unter 40t, 250cm Breite oder sonstige Hindernisse müssen unbedingt bei der Bestellung angegeben werden. Sonst erfolgt der Ablad an nächstmöglicher Stelle. Mehr Informationen über Logistik erfahren Sie im Logistikkapitel.

VORBEREITUNG AUF BAUSTELLE

- > Der Montageplatz muss frei von Baumaterialien sein, damit LKW ungehindert zufahren und abladen kann.
- > Fundamente müssen massgenau, mind. 2 Tage alt und frei von Verschmutzungen sein, damit das Element optimalen Halt findet.
- > Zugang tennseitig muss gewährleistet sein.
- > Fugen der Elemente immer bauseits. Fugenmaterial von Lieferfirma.

BEACHTEN

- > Allfällige Baustellenkran- und Hilfskraftkosten gehen zu Lasten des Bauherrn, sonst Ablad an nächstmöglicher Stelle.

1.

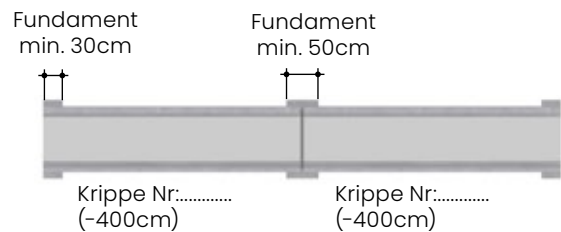

2.

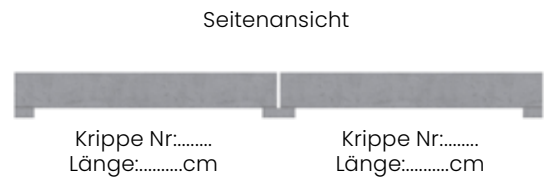

ABSCHLUSSELEMENT LIEGEBOX MONTAGEANLEITUNG

EINBAU MIT 4 BOLZENANKER

- > Pro Element mit Länge 262cm werden 4 Bolzenanker benötigt, pro zugeschnittenes Element mindestens 2 Bolzenanker.

EINBAU MIT SIKAFLEX UND 2 BOLZENANKER

1. Untergrund:
Bevor die Elemente mit Sikaflex verklebt werden, muss der Untergrund sauber, trocken, staub- und fettfrei sein.
2. Zuschneiden:
Endelemente immer von Abschlusselementen mit vier Befestigungslöchern zuschneiden, damit zwei Bolzenanker verwendet werden können.
3. Befestigen:
Pro Element, egal ob ganz oder zugeschnitten, werden 2 Befestigungen benötigt. An der Unterseite der Elemente einen durchgehenden Streifen Sikaflex anbringen, die äusseren Befestigungslöcher mit Sikaflex umkreisen. Element danach an die gewünschte Position bringen und mit Bolzenanker an den äussersten Löchern befestigen.

Verarbeitungstemperatur:

Um eine optimale Verbindung zu gewährleisten, darf das Fugenmaterial Sikaflex nicht unter 5°C angewendet werden.

Werden Abschlusselemente auf Flächenrosten verwendet, wird empfohlen, Abschlusselemente mit L-Form zu verwenden. Details nach Absprache. „



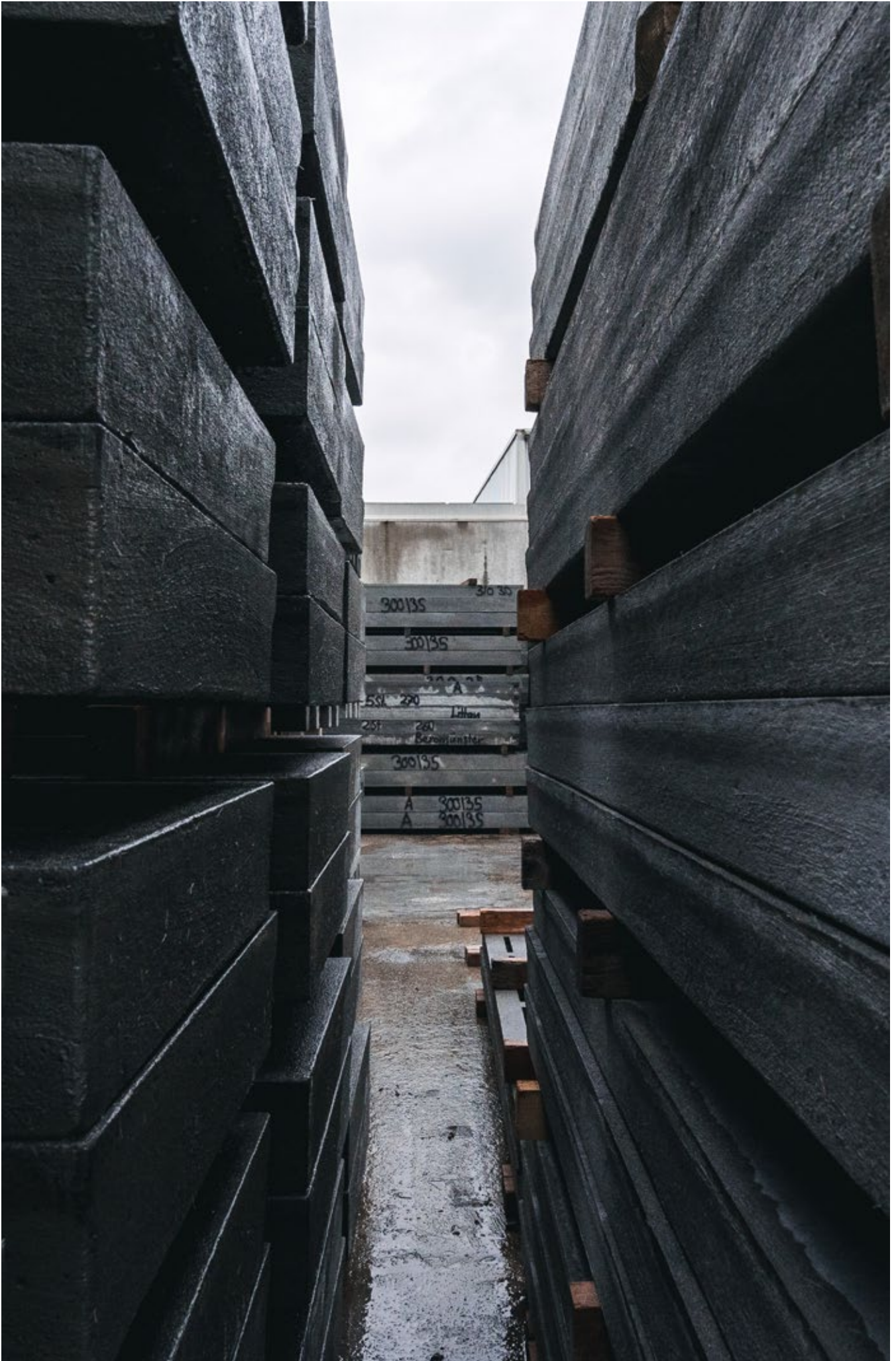

BETON

BETON

GUMMI

KUNSTSTOFF

METALL

BESCHICHTUNG

TRÄNKEN

LEUCHTMITTEL

BETONROSTE RINDER

TYP 20/430 & TYP 20/435 LANGSCHLITZ

	20/430	20/435
Schlitzbreite	30mm	35mm
Durchlass	~16.5%	~19.5%
BVET-Nr.	12220	12221
Oberfläche	Quarzsand	Quarzsand
Elementgewicht	262kg/m ²	255kg/m ²
Einsatzgebiet	Mutterkühe/Jungvieh	Milchvieh ab 200kg
Höhe	20cm	20cm
Breite	100cm	100cm

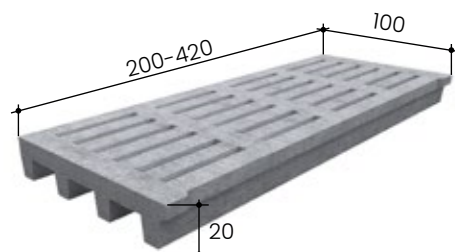

Art. Nr. 30mm	Art. Nr. 35mm	Länge cm	1-9 CHF/Stk	10-19 CHF/Stk	20-39 CHF/Stk	40- CHF/Stk
10.104520	10.104020	200	241.00	230.00	195.00	172.00
10.104521	10.104021	210	257.00	244.00	206.00	187.00
10.104522	10.104022	220	268.00	255.00	217.00	194.00
10.104523	10.104023	230	280.00	267.00	227.00	203.00
10.104524	10.104024	240	291.00	278.00	236.00	208.00
10.104525	10.104025	250	302.00	289.00	245.00	220.00
10.104526	10.104026	260	315.00	300.00	256.00	228.00
10.104527	10.104027	270	327.00	313.00	264.00	238.00
10.104528	10.104028	280	340.00	323.00	275.00	248.00
10.104529	10.104029	290	350.00	335.00	285.00	258.00
10.104530	10.104030	300	361.00	345.00	296.00	267.00
10.104531	10.104031	310	373.00	356.00	306.00	275.00
10.104532	10.104032	320	383.00	365.00	316.00	286.00
10.104533	10.104033	330	393.00	373.00	324.00	293.00
10.104534	10.104034	340	404.00	384.00	335.00	304.00
10.104535	10.104035	350	415.00	395.00	344.00	312.00
10.104536	10.104036	360	424.00	404.00	352.00	321.00
10.104537	10.104037	370	435.00	416.00	362.00	330.00
10.104538	10.104038	380	445.00	424.00	371.00	340.00
10.104539	10.104039	390	456.00	435.00	381.00	349.00
10.104540	10.104040	400	466.00	445.00	389.00	357.00
10.104541	10.104041	410	475.00	455.00	399.00	367.00
10.104542	10.104042	420	486.00	465.00	409.00	377.00

Transportkosten: Tarif 1

Optionen für Typ 20/430 und Typ 20/435

Art.Nr.	Artikelbezeichnung	Einh.	CHF
10.199909	Abwurfschacht eingebaut CNS 48x19cm	Stk	224.00
10.199905	Lehrabänderung Auflagenhöhe pro Seite, netto	Stk	190.00
10.199901	Lehrabänderung spezial Mass, netto	Stk	190.00
10.199912	Schnittkosten in Breite bei Quersteg, netto	Stk	110.00
10.199900	Aussparung in Betonrost	Stk	72.00
10.100100	Filz für Auflage Betonroste 80/10mm	Lfm	0.90

Nutzlasten (bei Radabdruck von 30x40cm) und Radabstand von 180cm			
Längen cm	Achslast kg	Punktlast kg	Rost- auflage cm
200-220	10000	5000	10.00
230-260	8000	4500	10.00
270-290	6200	4000	10.00
300-320	5400	3500	10.00
330-360	4600	3000	12.00
370-400	3800	2500	12.00
410-420	3000	2000	12.00

Schnittmöglichkeiten

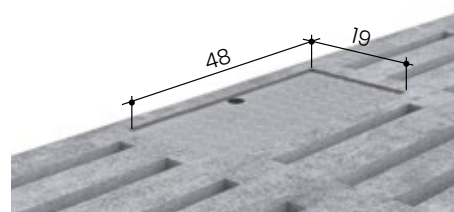
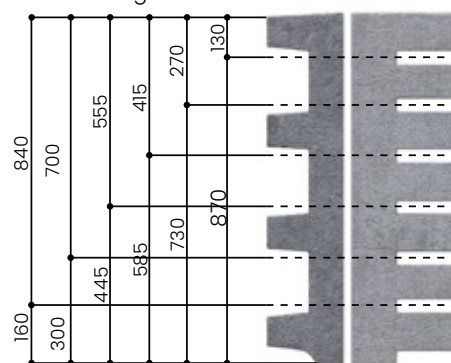

TYP 20/835 & TYP 20/439 FÜR GUMMIAUFLAGE OPTIMIERT

	20/835	20/439
Schlitzbreite	35mm	39mm
Durchlass	~24%	~26.5%
Mit Gummiauflage 30mm	16.5%	16.5%
Mit Gummiauflage 35mm	19%	19%
Verwendung mit Gummiauflage	Optional	Zwingend
BVET-Nr.	12221	12267 mit Lospa 12271 mit Kura S
Oberfläche	Quarzsand	Quarzsand
Elementgewicht	240kg/m ²	235kg/m ²
Einsatzgebiet	Milchvieh ab 200kg, Mastvieh	Milchvieh ab 200kg, Mastvieh
Höhe	20cm	20cm
Breite	100cm	100cm

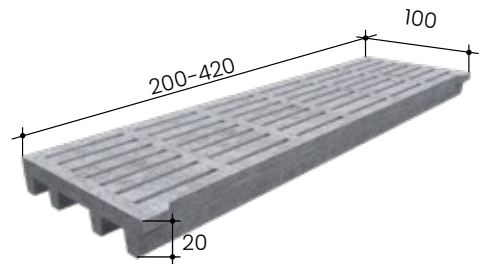

Art. Nr. 35mm	Art. Nr. 39mm	Länge cm	1-9 CHF/Stk	10-19 CHF/Stk	20-39 CHF/Stk	40- CHF/Stk
10.108520	10.103920	200	241.00	230.00	204.00	184.00
10.108521	10.103921	210	257.00	244.00	216.00	201.00
10.108522	10.103922	220	268.00	255.00	227.00	207.00
10.108523	10.103923	230	280.00	267.00	238.00	217.00
10.108524	10.103924	240	291.00	278.00	247.00	223.00
10.108525	10.103925	250	302.00	289.00	257.00	236.00
10.108526	10.103926	260	315.00	300.00	268.00	245.00
10.108527	10.103927	270	327.00	313.00	278.00	255.00
10.108528	10.103928	280	340.00	323.00	289.00	266.00
10.108529	10.103929	290	350.00	335.00	300.00	277.00
10.108530	10.103930	300	361.00	345.00	311.00	285.00
10.108531	10.103931	310	373.00	356.00	322.00	295.00
10.108532	10.103932	320	383.00	365.00	332.00	306.00
10.108533	10.103933	330	393.00	373.00	339.00	314.00
10.108534	10.103934	340	404.00	384.00	351.00	326.00
10.108535	10.103935	350	415.00	395.00	360.00	334.00
10.108536	10.103936	360	424.00	404.00	370.00	344.00
10.108537	10.103937	370	435.00	416.00	380.00	355.00
10.108538	10.103938	380	445.00	424.00	390.00	365.00
10.108539	10.103939	390	456.00	435.00	400.00	374.00
10.108540	10.103940	400	466.00	445.00	409.00	382.00
10.108541	10.103941	410	475.00	455.00	418.00	393.00
10.108542	10.103942	420	486.00	465.00	428.00	404.00

Transportkosten: Tarif 1

Optionen für Typ 20/439 und Typ 20/835

Art.Nr.	Artikelbezeichnung	Einh.	CHF
10.199915	Abwurfschacht eingebaut CNS 55x30cm	Stk	258.00
10.199905	Lehrabänderung Auflagenhöhe pro Seite, netto	Stk	190.00
10.199901	Lehrabänderung spezial Mass, netto	Stk	190.00
10.199912	Schnittkosten in Breite bei Quersteg, netto	Stk	110.00
10.199900	Aussparung in Betonrost	Stk	72.00
10.100100	Filz für Auflage Betonroste 80/10mm	Lfm	0.90

Nutzlasten (bei Radabdruck von 30x40cm und Radabstand von 180cm)			
Längen cm	Achslast kg	Punktlast kg	Rostauflage cm
200-220	6700	3700	10.00
230-260	6000	3300	10.00
270-290	5400	3000	10.00
300-320	4600	2700	10.00
330-360	3800	2400	12.00
370-400	3000	1900	12.00
410-420	2200	1500	12.00

Schnittmöglichkeiten

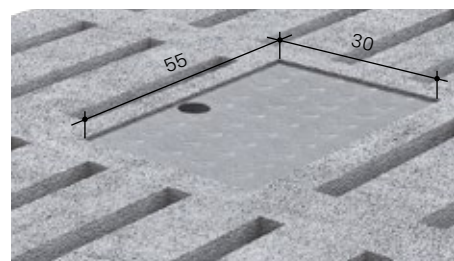
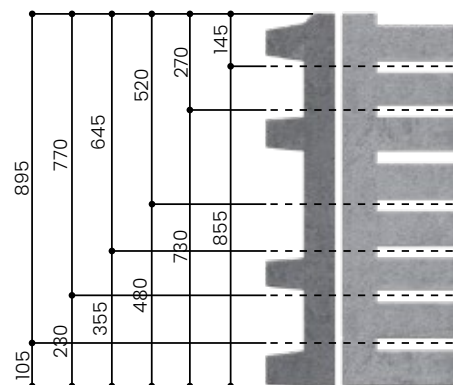

BETON

GUMMI

KUNSTSTOFF

METALL

BESCHICHTUNG

TRÄNKEN

LEUCHTMITTEL

TYP 20/1130 & TYP 20/1135 QUERSCHLITZ, SPEZIAL STARK

	20/1130	20/1135
Schlitzbreite	30mm	35mm
Durchlass	~20%	~23%
BVET-Nr.	12330	12346
Oberfläche	Quarzsand	Quarzsand
Elementgewicht	247kg/m ²	240kg/m ²
Einsatzgebiet	Roboterentmistung, Milchvieh, Auslauf	
Höhe	20cm	20cm
Breite	110cm	110cm

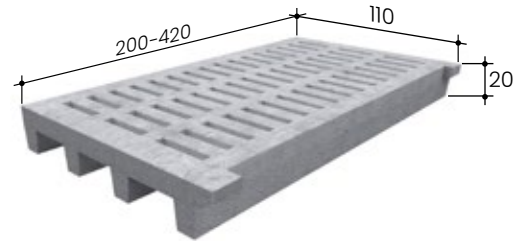

Art. Nr. 30mm	Art. Nr. 35mm	Länge cm	1-9 CHF/Stk	10-19 CHF/Stk	20-39 CHF/Stk	40- CHF/Stk
10.113020	10.113520	200	268.00	257.00	219.00	194.00
10.113021	10.113521	210	285.00	271.00	231.00	211.00
10.113022	10.113522	220	297.00	283.00	244.00	218.00
10.113023	10.113523	230	311.00	296.00	255.00	227.00
10.113024	10.113524	240	323.00	308.00	263.00	234.00
10.113025	10.113525	250	335.00	321.00	273.00	247.00
10.113026	10.113526	260	349.00	333.00	285.00	256.00
10.113027	10.113527	270	362.00	347.00	295.00	267.00
10.113028	10.113528	280	377.00	358.00	307.00	277.00
10.113029	10.113529	290	388.00	371.00	318.00	288.00
10.113030	10.113530	300	400.00	382.00	330.00	297.00
10.113031	10.113531	310	413.00	394.00	341.00	307.00
10.113032	10.113532	320	424.00	404.00	352.00	319.00
10.113033	10.113533	330	435.00	414.00	360.00	327.00
10.113034	10.113534	340	447.00	426.00	372.00	339.00
10.113035	10.113535	350	459.00	438.00	382.00	347.00
10.113036	10.113536	360	469.00	447.00	392.00	357.00
10.113037	10.113537	370	481.00	461.00	403.00	368.00
10.113038	10.113538	380	492.00	469.00	413.00	379.00
10.113039	10.113539	390	504.00	481.00	424.00	389.00
10.113040	10.113540	400	515.00	492.00	432.00	396.00
10.113041	10.113541	410	525.00	503.00	443.00	407.00
10.113042	10.113542	420	537.00	514.00	454.00	418.00

Transportkosten: Tarif 1

Optionen für Typ 20/1130 & Typ 20/1135

Art.Nr.	Artikelbezeichnung	Einh.	CHF
10.199920	Abwurfschacht eingebaut CNS 33x27cm	Stk	224.00
10.199905	Lehrabänderung Auflagenhöhe pro Seite, netto	Stk	190.00
10.199901	Lehrabänderung spezial Mass, netto	Stk	190.00
10.199900	Aussparung in Betonrost	Stk	72.00
10.100100	Filz für Auflage Betonroste 80/10mm	Lfm	0.90

Nutzlasten (bei Radabdruck von 30x40cm) und Radabstand von 180cm			
Längen cm	Achslast kg	Punktlast kg	Rost- auflage cm
200-220	10000	5500	10.00
230-260	8000	5000	10.00
270-290	6800	4400	10.00
300-320	6000	3800	10.00
330-360	5100	3300	12.00
370-400	4200	2800	12.00
410-420	3300	2200	12.00

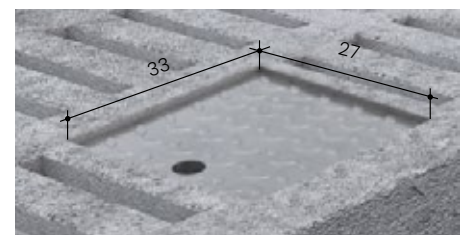

TYP 20/32 QUERSCHLITZ

Schlitzbreite	30mm
Durchlass	~18%
BVET-Nr.	12330
Oberfläche	Quarzsand
Elementgewicht	240kg/m ²
Einsatzgebiet	Mutterkuh, Jungvieh
Höhe	20cm
Breite	50cm

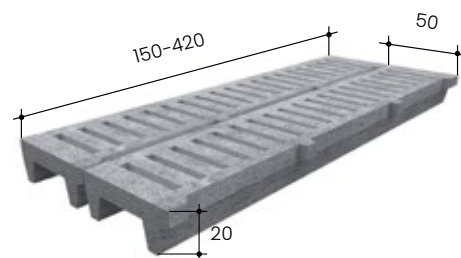

Art. Nr.	Länge cm	1-19 CHF/Stk	20-49 CHF/Stk	50-99 CHF/Stk	100- CHF/Stk
10.102415	150	106.00	97.00	90.00	84.00
10.102416	160	113.00	102.00	95.00	90.00
10.102417	170	116.00	106.00	99.00	95.00
10.102418	180	120.00	112.00	105.00	98.00
10.102419	190	127.00	115.00	108.00	102.00
10.102420	200	131.00	118.00	110.00	105.00
10.102421	210	137.00	125.00	114.00	107.00
10.102422	220	142.00	131.00	119.00	110.00
10.102423	230	149.00	137.00	124.00	115.00
10.102424	240	156.00	140.00	128.00	120.00
10.102425	250	162.00	146.00	134.00	126.00
10.102426	260	167.00	153.00	138.00	130.00
10.102427	270	172.00	159.00	146.00	135.00
10.102428	280	178.00	163.00	151.00	139.00
10.102429	290	184.00	169.00	157.00	148.00
10.102430	300	191.00	176.00	164.00	153.00
10.102431	310	198.00	183.00	170.00	160.00
10.102432	320	204.00	190.00	175.00	164.00
10.102433	330	209.00	195.00	180.00	169.00
10.102434	340	215.00	201.00	185.00	174.00
10.102435	350	219.00	207.00	191.00	179.00
10.102436	360	226.00	213.00	196.00	186.00
10.102437	370	234.00	218.00	204.00	193.00
10.102438	380	238.00	224.00	208.00	198.00
10.102439	390	246.00	231.00	213.00	205.00
10.102440	400	251.00	237.00	219.00	209.00
10.102441	410	257.00	244.00	227.00	216.00
10.102442	420	262.00	248.00	233.00	222.00

Transportkosten: Tarif 1

Optionen für Typ 20/32

Art.Nr.	Artikelbezeichnung	Einh.	CHF
10.199911	Abwurfschacht eingebaut CNS 32x32cm	Stk	224.00
10.199908	Abwurfschacht eingebaut CNS 82x30cm	Stk	310.00
10.199905	Lehrabänderung Auflagenhöhe pro Seite, netto	Stk	190.00
10.199901	Lehrabänderung spezial Mass, netto	Stk	190.00
10.199902	Schnittkosten in Länge, netto	Stk	100.00
10.199900	Aussparung in Betonrost	Stk	72.00
10.100100	Filz für Auflage Betonroste 80/10mm	Lfm	0.80

Nutzlasten (bei Radabdruck von 30x40cm) und Radabstand von 180cm			
Längen cm	Achslast kg	Punktlast kg	Rostauflage cm
150-220	7000	4000	8.00
230-290	6100	3500	10.00
300-320	5200	3000	10.00
330-360	4300	2400	12.00
370-400	3400	1800	12.00
410-420	2500	1500	12.00

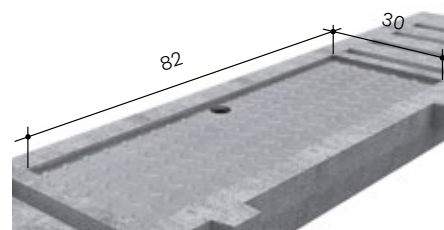
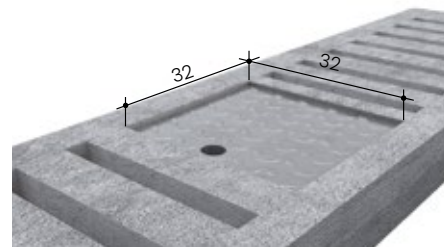

BETON

GUMMI

KUNSTSTOFF

METALL

BESCHICHTUNG

TRÄNKEN

LEUCHTMITTEL

TYP 16/305 & TYP 16/355 LANGSCHLITZ SPEZ. STARK FÜR GUMMIAUFLAGE OPTIMIERT

	16/305	16/355
Schlitzbreite	30mm	35mm
Durchlass	~19.5%	~22%
Durchlass mit Gummiauflage 30mm	-	16.5%
Durchlass mit Gummiauflage 35mm	-	19%
BVET-Nr.	12246	12325
Oberfläche	Quarzsand	Quarzsand
Elementgewicht	250kg/m ²	245kg/m ²
Einsatzgebiet	Mutterkuh, Jungvieh	Milchvieh ab 200kg, Mastvieh
Höhe	16cm	16cm
Breite	50cm	50cm

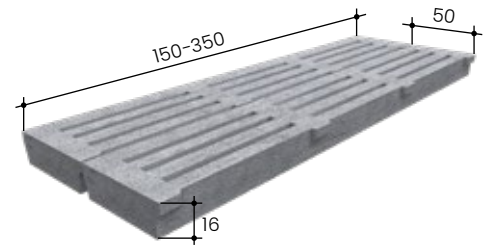

Art. Nr. 30mm	Art. Nr. 35mm	Länge cm	1-19 CHF/Stk	20-49 CHF/Stk	50-99 CHF/Stk	100- CHF/Stk
10.160515	10.165515	150	104.00	95.00	90.00	82.00
10.160516	10.165516	160	108.00	99.00	94.00	88.00
10.160517	10.165517	170	114.00	104.00	98.00	93.00
10.160518	10.165518	180	119.00	109.00	103.00	96.00
10.160519	10.165519	190	125.00	114.00	107.00	99.00
10.160520	10.165520	200	130.00	117.00	109.00	102.00
10.160521	10.165521	210	136.00	125.00	114.00	105.00
10.160522	10.165522	220	141.00	129.00	119.00	108.00
10.160523	10.165523	230	147.00	135.00	124.00	113.00
10.160524	10.165524	240	154.00	139.00	128.00	118.00
10.160525	10.165525	250	159.00	143.00	132.00	123.00
10.160526	10.165526	260	164.00	150.00	137.00	129.00
10.160527	10.165527	270	170.00	157.00	142.00	134.00
10.160528	10.165528	280	175.00	161.00	150.00	138.00
10.160529	10.165529	290	181.00	167.00	156.00	143.00
10.160530	10.165530	300	189.00	173.00	161.00	151.00
10.160531	10.165531	310	195.00	181.00	168.00	157.00
10.160532	10.165532	320	202.00	187.00	175.00	162.00
10.160533	10.165533	330	207.00	193.00	180.00	167.00
10.160534	10.165534	340	213.00	197.00	185.00	171.00
10.160535	10.165535	350	217.00	203.00	190.00	176.00

Transportkosten: Tarif 1

Optionen für Typ 16/305 und Typ 16/355

Art.Nr.	Artikelbezeichnung	Einh.	CHF
10.199913	Abwurfschacht eingebaut CNS 46x19cm	Stk	224.00
10.199905	Lehrabänderung Auflagenhöhe pro Seite, netto	Stk	190.00
10.199901	Lehrabänderung spezial Mass, netto	Stk	190.00
10.199912	Schnittkosten in Breite bei Quersteg, netto	Stk	110.00
10.100100	Filz für Auflage Betonroste 80/10mm	Lfm	0.90

Nutzlasten (bei Radabdruck von 30x40cm) und Radabstand von 180cm			
Längen cm	Achslast kg	Punktlast kg	Rostauflage cm
150-200	7000	4000	8.00
210-220	6100	3500	8.00
230-260	5200	3000	10.00
270-290	4300	2600	10.00
300-320	3400	2200	10.00
330-350	2500	1800	12.00

Schnittmöglichkeiten 30mm

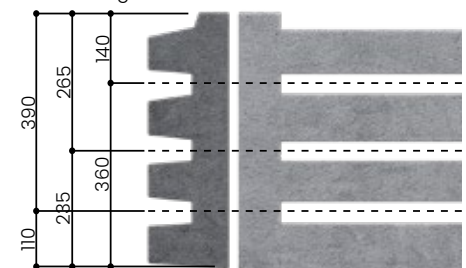

Schnittmöglichkeiten 35mm

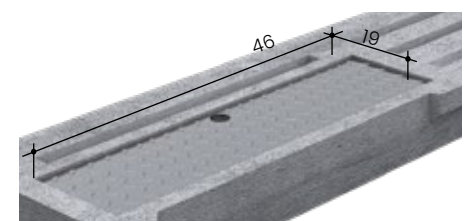
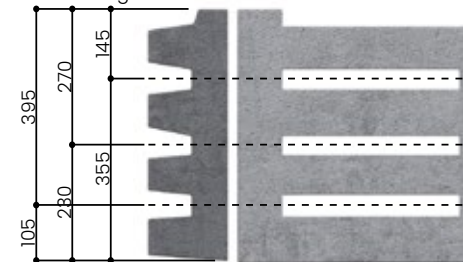

TYP 16/39 FÜR GUMMIAUFLAGE OPTIMIERT

Schlitzbreite	39mm
Durchlass	~24.5%
Mit Gummiauflage 30mm	16.5%
Mit Gummiauflage 35mm	19%
Verwendung mit Gummiauflage	Zwingend
BVET-Nr.	12325
Oberfläche	Quarzsand
Elementgewicht	250kg/m ²
Einsatzgebiet	Mastvieh, Milchvieh
Höhe	16cm
Breite	50cm

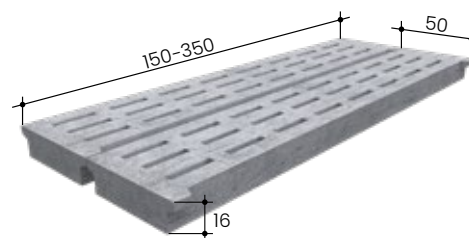

Art. Nr.	Länge cm	1-19 CHF/Stk	20-49 CHF/Stk	50-99 CHF/Stk	100- CHF/Stk
10.163915	150	104.00	95.00	90.00	82.00
10.163916	160	108.00	99.00	94.00	88.00
10.163917	170	114.00	104.00	98.00	93.00
10.163918	180	119.00	109.00	103.00	96.00
10.163919	190	125.00	114.00	107.00	99.00
10.163920	200	130.00	117.00	109.00	102.00
10.163921	210	136.00	125.00	114.00	105.00
10.163922	220	141.00	129.00	119.00	108.00
10.163923	230	147.00	135.00	124.00	113.00
10.163924	240	154.00	139.00	128.00	118.00
10.163925	250	159.00	143.00	132.00	123.00
10.163926	260	164.00	150.00	137.00	129.00
10.163927	270	170.00	157.00	142.00	134.00
10.163928	280	175.00	161.00	150.00	138.00
10.163929	290	181.00	167.00	156.00	143.00
10.163930	300	187.00	173.00	161.00	151.00
10.163931	310	195.00	181.00	168.00	157.00
10.163932	320	202.00	187.00	175.00	162.00
10.163933	330	207.00	193.00	180.00	167.00
10.163934	340	213.00	197.00	185.00	171.00
10.163935	350	217.00	203.00	190.00	176.00

Transportkosten: Tarif 1

Optionen für Typ 16/39

Art.Nr.	Artikelbezeichnung	Einh.	CHF
10.199905	Lehrabänderung Auflagenhöhe pro Seite, netto	Stk	190.00
10.199901	Lehrabänderung spezial Mass, netto	Stk	190.00
10.199912	Schnittkosten in Breite bei Quersteg, netto	Stk	110.00
10.100100	Filz für Auflage Betonroste 80/10mm	Lfm	0.90

Nutzlasten (bei Radabdruck von 30x40cm und Radabstand von 180cm)			
Längen cm	Achslast kg	Punktlast kg	Rostauflage cm
150-200	7000	4000	8.00
210-220	6100	3500	8.00
230-260	5200	3000	10.00
270-290	4300	2600	10.00
300-320	3400	2200	12.00
330-350	2500	1800	12.00

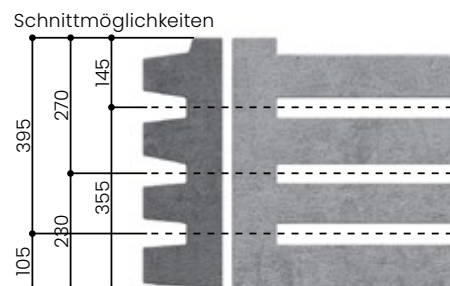

BETON

GUMMI

KUNSTSTOFF

METALL

BESCHICHTUNG

TRÄNKEN

LEUCHTMITTEL

TYP 16/32 QUERSCHLITZ

Schlitzbreite	30mm
Durchlass	~19.5%
BVET-Nr.	12329
Oberfläche	Quarzsand
Elementgewicht	185kg/m ²
Einsatzgebiet	Mutterkuh, Jungvieh
Höhe	16cm
Breite	50cm

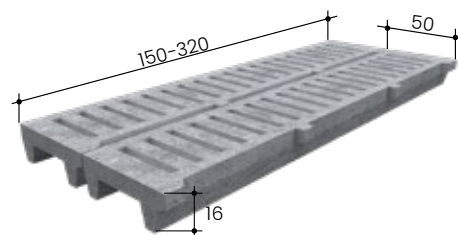

Art. Nr.	Länge cm	1-19 CHF/Stk	20-49 CHF/Stk	50-99 CHF/Stk	100- CHF/Stk
10.163215	150	95.00	85.00	79.00	72.00
10.163216	160	98.00	90.00	83.00	76.00
10.163217	170	102.00	94.00	87.00	81.00
10.163218	180	107.00	98.00	93.00	85.00
10.163219	190	113.00	104.00	97.00	91.00
10.163220	200	118.00	109.00	101.00	93.00
10.163221	210	124.00	115.00	106.00	97.00
10.163222	220	128.00	118.00	112.00	101.00
10.163223	230	134.00	125.00	116.00	106.00
10.163224	240	139.00	130.00	121.00	110.00
10.163225	250	146.00	137.00	127.00	115.00
10.163226	260	153.00	141.00	131.00	120.00
10.163227	270	158.00	147.00	136.00	125.00
10.163228	280	162.00	152.00	140.00	129.00
10.163229	290	168.00	158.00	147.00	136.00
10.163230	300	172.00	162.00	152.00	140.00
10.163231	310	176.00	167.00	158.00	147.00
10.163232	320	183.00	171.00	162.00	151.00

Transportkosten: Tarif 1

Längen cm	Achslast kg	Punktlast kg	Rostauflage cm
150-200	5200	2600	8.00
210-220	3600	1800	10.00
230-260	3200	1600	10.00
270-290	2700	1300	10.00
300-320	2300	1100	10.00

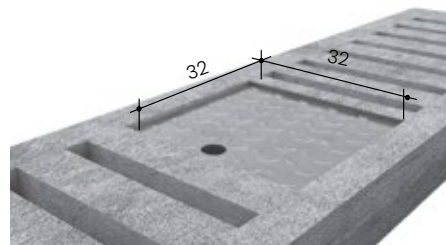

Optionen für Typ 16/32

Art.Nr.	Artikelbezeichnung	Einh.	CHF
10.199911	Abwurfschacht eingebaut CNS 32x32cm	Stk	224.00
10.199908	Abwurfschacht eingebaut CNS 82x30cm	Stk	310.00
10.199905	Lehrabänderung Auflagenhöhe pro Seite, netto	Stk	190.00
10.199901	Lehrabänderung spezial Mass, netto	Stk	190.00
10.199902	Schnittkosten in Länge, netto	Stk	100.00
10.100100	Filz für Auflage Betonroste 80/10mm	Lfm	0.90

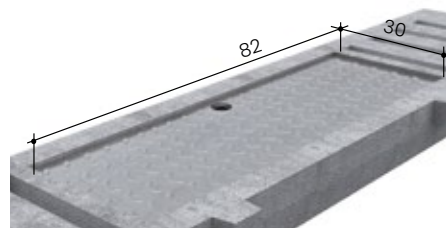

TYP 16/40 LOCHPLATTE

Lochbreite	30mm
BVET-Nr.	12108
Oberfläche	Quarzsand
Elementgewicht	210kg/m ²
Einsatzgebiet	Rindvieh mit Einstreu
Höhe	16cm
Breite	50cm

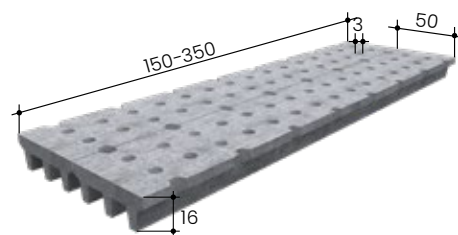

Art. Nr.	Länge cm	1-19 CHF/stk	20-49 CHF/stk	50- CHF/stk
10.164015	150	103.00	95.00	90.00
10.164016	160	106.00	99.00	94.00
10.164017	170	113.00	104.00	98.00
10.164018	180	118.00	109.00	103.00
10.164019	190	124.00	114.00	107.00
10.164020	200	129.00	117.00	109.00
10.164021	210	135.00	125.00	114.00
10.164022	220	140.00	129.00	119.00
10.164023	230	146.00	135.00	124.00
10.164024	240	153.00	139.00	128.00
10.164025	250	158.00	143.00	132.00
10.164026	260	163.00	150.00	137.00
10.164027	270	169.00	157.00	142.00
10.164028	280	174.00	161.00	150.00
10.164029	290	180.00	167.00	156.00
10.164030	300	187.00	173.00	161.00
10.164031	310	194.00	181.00	168.00
10.164032	320	201.00	187.00	175.00
10.164033	330	206.00	193.00	180.00
10.164034	340	212.00	197.00	185.00
10.164035	350	216.00	203.00	190.00

Transportkosten: Tarif 1

Optionen für Typ 16/40

Art.Nr.	Artikelbezeichnung	Einh.	CHF
10.199905	Lehrabänderung Auflagenhöhe pro Seite, netto	Stk	190.00
10.199901	Lehrabänderung spezial Mass, netto	Stk	190.00
10.100100	Filz für Auflage Betonroste 80/10mm	Lfm	0.90

Nutzlasten (bei Radabdruck von 30x40cm und Radabstand von 180cm)			
Längen cm	Achslast kg	Punktlast kg	Rostauflage cm
150-200	6000	3500	8.00
210-220	5000	3000	10.00
230-260	4000	2500	10.00
270-290	3000	2000	10.00
300-320	2500	1500	12.00
330-350	2300	1100	12.00

TYP 7/30 LOCHPLATTE

Lochbreite	30mm
BVET-Nr.	12107
Oberfläche	Quarzsand
Elementgewicht	130kg/m ²
Einsatzgebiet	Kälber mit Einstreu
Höhe	7cm
Breite	50cm

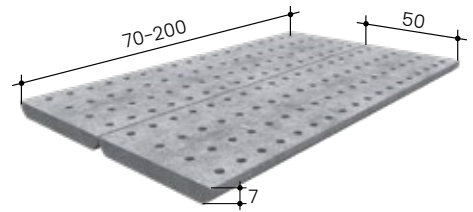

Art. Nr.	Länge cm	1-9 CHF/Stk	10-29 CHF/Stk	30- CHF/Stk
10.173007	70	54.00	51.00	43.00
10.173008	80	54.00	51.00	43.00
10.173009	90	54.00	51.00	43.00
10.173010	100	54.00	51.00	43.00
10.173011	110	58.00	54.00	47.00
10.173012	120	63.00	59.00	51.00
10.173013	130	70.00	65.00	54.00
10.173014	140	74.00	70.00	60.00
10.173015	150	77.00	73.00	64.00
10.173016	160	82.00	76.00	69.00
10.173017	170	87.00	82.00	73.00
10.173018	180	93.00	86.00	76.00
10.173019	190	97.00	92.00	80.00
10.173020	200	101.00	95.00	83.00

Transportkosten: Tarif 1

Nutzlasten (bei Radabdruck von 30x40cm) und Radabstand von 180cm			
Längen cm	Achslast kg	Punktlast kg	Rostauflage cm
70-100	3000	1600	8.00
110-140	1800	1100	8.00
150-170	1400	850	8.00
180-200	1000	750	8.00

Optionen für Typ 7/30

Art.Nr.	Artikelbezeichnung	Einh.	CHF
11.199904	Abwurfschacht eingebaut CNS klein	Stk	190.00
10.199905	Lehrabänderung Auflagenhöhe pro Seite, netto	Stk	190.00
10.199901	Lehrabänderung spezial Mass, netto	Stk	190.00
10.100100	Filz für Auflage Betonroste 80/10mm	Lfm	0.90

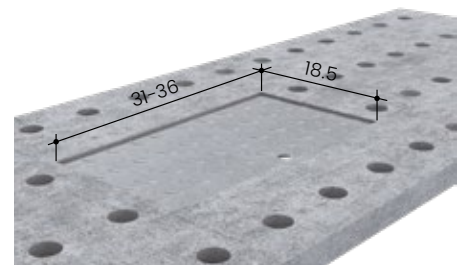

TYP 12/28 QUERSCHLITZ

Schlitzbreite	28mm
Durchlass	~17.5%
BVET-Nr.	12119
Oberfläche	Quarzsand
Elementgewicht	135kg/m ²
Einsatzgebiet	Kälber, Jungvieh
Höhe	12cm
Breite	50cm

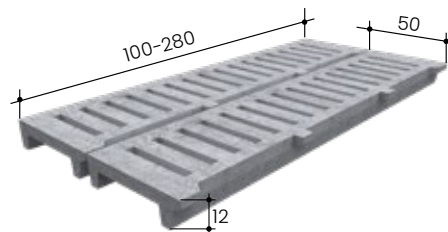

Art. Nr.	Länge cm	1-19 CHF/Stk	20- CHF/Stk
10.122810	100	68.00	55.00
10.122811	110	68.00	55.00
10.122812	120	71.00	59.00
10.122813	130	75.00	65.00
10.122814	140	80.00	70.00
10.122815	150	84.00	74.00
10.122816	160	90.00	79.00
10.122817	170	94.00	83.00
10.122818	180	98.00	87.00
10.122819	190	102.00	92.00
10.122820	200	105.00	95.00
10.122821	210	113.00	98.00
10.122822	220	118.00	105.00
10.122823	230	125.00	112.00
10.122824	240	129.00	116.00
10.122825	250	134.00	120.00
10.122826	260	137.00	124.00
10.122827	270	140.00	128.00
10.122828	280	142.00	131.00

Transportkosten: Tarif 1

Optionen für Typ 12/28

Art.Nr.	Artikelbezeichnung	Einh.	CHF
10.199911	Abwurfschacht eingebaut CNS 32x32cm	Stk	224.00
10.199908	Abwurfschacht eingebaut CNS 82x30cm	Stk	310.00
10.199905	Lehrabänderung Auflagenhöhe pro Seite, netto	Stk	190.00
10.199901	Lehrabänderung spezial Mass, netto	Stk	190.00
10.199902	Schnittkosten in Länge, netto	Stk	100.00
10.100100	Filz für Auflage Betonroste 80/10mm	Lfm	0.90

Nutzlasten (bei Radabdruck von 30x40cm) und Radabstand von 180cm

Längen cm	Achslast kg	Punktlast kg	Rost-auf-lage cm
100-140	3500	2000	8.00
150-200	3000	1600	8.00
210-220	2400	1200	10.00
230-260	1800	850	10.00
270-280	1200	700	10.00

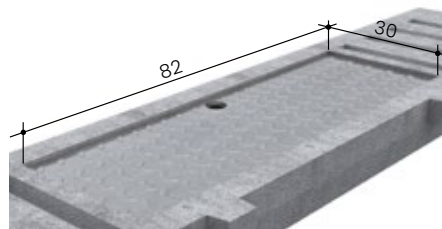
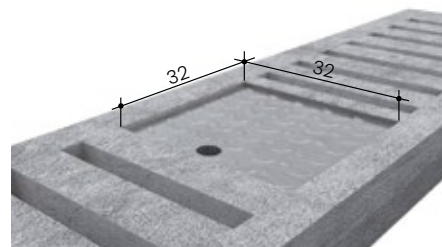

BETON

GUMMI

KUNSTSTOFF

METALL

BESCHICHTUNG

TRÄNKEN

LEUCHTMITTEL

TYP 20/100 BETONPLATTE

Oberfläche	Quarzsand
Elementgewicht	255kg/m ²
Einsatzgebiet	Grubenabdeckung
Höhe	20cm
Breite	100cm

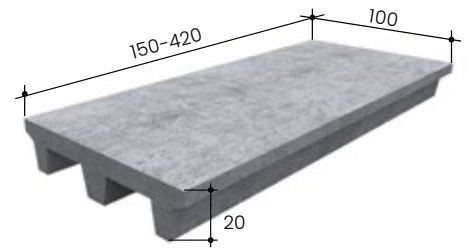

Art. Nr.	Länge cm	1-19 CHF/Stk	20-39 CHF/Stk	40- CHF/Stk
10.101015	150	191.00	172.00	157.00
10.101016	160	200.00	183.00	167.00
10.101017	170	209.00	194.00	172.00
10.101018	180	220.00	202.00	179.00
10.101019	190	231.00	209.00	184.00
10.101020	200	244.00	213.00	189.00
10.101021	210	255.00	223.00	198.00
10.101022	220	264.00	234.00	208.00
10.101023	230	278.00	245.00	218.00
10.101024	240	288.00	252.00	226.00
10.101025	250	299.00	262.00	241.00
10.101026	260	311.00	273.00	247.00
10.101027	270	322.00	285.00	257.00
10.101028	280	334.00	296.00	270.00
10.101029	290	346.00	308.00	281.00
10.101030	300	356.00	318.00	291.00
10.101031	310	366.00	329.00	299.00
10.101032	320	374.00	339.00	308.00
10.101033	330	385.00	348.00	318.00
10.101034	340	395.00	360.00	327.00
10.101035	350	406.00	368.00	335.00
10.101036	360	415.00	378.00	348.00
10.101037	370	427.00	389.00	359.00
10.101038	380	436.00	399.00	368.00
10.101039	390	446.00	407.00	379.00
10.101040	400	459.00	417.00	388.00
10.101041	410	467.00	427.00	398.00
10.101042	420	476.00	438.00	407.00

Transportkosten: Tarif 1

Optionen für Typ 20/100

Art.Nr.	Artikelbezeichnung	Einh.	CHF
10.199911	Abwurfschacht eingebaut CNS 32x32cm	Stk	224.00
10.199908	Abwurfschacht eingebaut CNS 82x30cm	Stk	310.00
10.199905	Lehrabänderung Auflagenhöhe pro Seite, netto	Stk	190.00
10.199901	Lehrabänderung spezial Mass, netto	Stk	190.00
10.199900	Aussparung in Betonrost	Stk	72.00
10.100100	Filz für Auflage Betonroste 80/10mm	Lfm	0.90

Nutzlasten (bei Radabdruck von 30x40cm) und Radabstand von 180cm

Längen cm	Achslast kg	Punktlast kg	Rostauflage cm
200-220	8000	5000	10.00
230-260	7000	4500	10.00
270-290	6200	4000	10.00
300-320	5400	3500	10.00
330-360	4600	3000	12.00
370-400	3800	2500	12.00
410-420	3000	2000	12.00

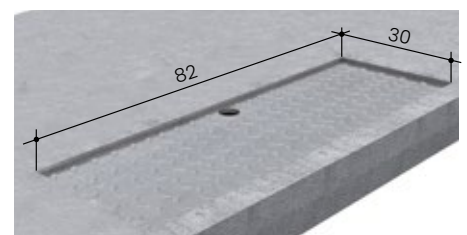
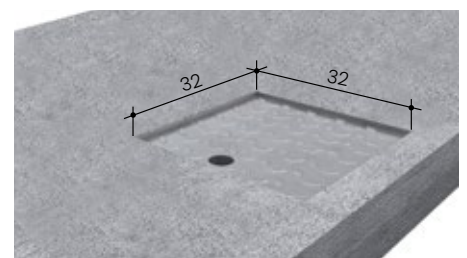

TYP 16/50 BETONPLATTE

Oberfläche	Quarzsand
Elementgewicht	220kg/m ²
Einsatzgebiet	Grubenabdeckung
Höhe	16cm
Breite	50cm

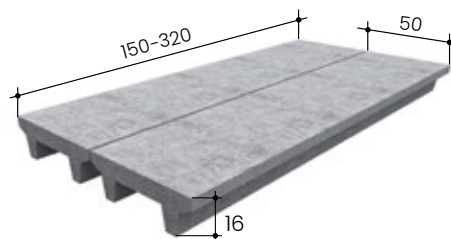

Art. Nr.	Länge cm	1-19 CHF/Stk	20-49 CHF/Stk	50-99 CHF/Stk	100- CHF/Stk
10.160015	150	95.00	85.00	79.00	72.00
10.160016	160	98.00	90.00	83.00	76.00
10.160017	170	102.00	94.00	87.00	81.00
10.160018	180	107.00	98.00	93.00	85.00
10.160019	190	113.00	104.00	97.00	91.00
10.160020	200	118.00	109.00	101.00	93.00
10.160021	210	124.00	115.00	106.00	97.00
10.160022	220	128.00	118.00	112.00	101.00
10.160023	230	134.00	125.00	116.00	106.00
10.160024	240	139.00	130.00	121.00	110.00
10.160025	250	146.00	137.00	127.00	115.00
10.160026	260	153.00	141.00	131.00	120.00
10.160027	270	158.00	147.00	136.00	125.00
10.160028	280	162.00	152.00	140.00	129.00
10.160029	290	168.00	158.00	147.00	136.00
10.160030	300	172.00	162.00	152.00	140.00
10.160031	310	176.00	167.00	158.00	147.00
10.160032	320	183.00	171.00	162.00	151.00

Transportkosten: Tarif 1

Optionen für Typ 16/50

Art.Nr.	Artikelbezeichnung	Einh.	CHF
10.199911	Abwurfschacht eingebaut CNS 32x32cm	Stk	224.00
10.199908	Abwurfschacht eingebaut CNS 82x30cm	Stk	310.00
10.199905	Lehrabänderung Auflagenhöhe pro Seite, netto	Stk	190.00
10.199901	Lehrabänderung spezial Mass, netto	Stk	190.00
10.199902	Schnittkosten in Länge, netto	Stk	100.00
10.199900	Aussparung in Betonrost	Stk	72.00
10.100100	Filz für Auflage Betonroste 80/10mm	Lfm	0.90

Nutzlasten (bei Radabdruck von 30x40cm und Radabstand von 180cm)			
Längen cm	Achslast kg	Punktlast kg	Rost-auf-lage cm
150-200	5200	2600	8.00
210-220	3600	1800	10.00
230-260	3200	1600	10.00
270-290	2700	1300	10.00
300-320	2300	1100	10.00

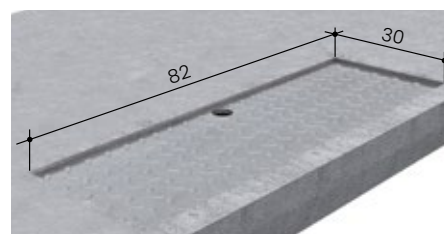
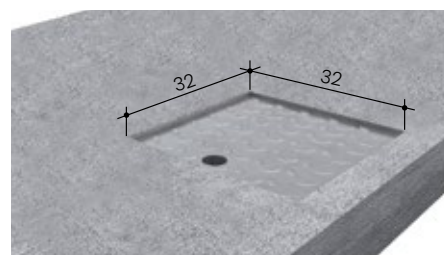

BETON

GUMMI

KUNSTSTOFF

METALL

BESCHICHTUNG

TRÄNKEN

LEUCHTMITTEL

AMCO LANGSCHLITZROST TYP 16/42

Einsatzgebiet	Milchvieh ab 400kg, Rindermast
Schlitzbreite mit AMCO	35mm
Elementbreite	110cm
Höhe mit AMCO	18.1cm
Durchlass	~19.5%
BVET/DLG-Nr. Milchvieh	12304/DLG-6059
BVET-Nr. Mastvieh	12306
Elementgewicht	262kg/m ²



Typ 16/42 Betonrost passend für AMCO

Art. Nr.	Länge cm	1-9 CHF/Stk	10-19 CHF/Stk	20-39 CHF/Stk	ab 40 CHF/Stk
10.164220	200	257.00	247.00	224.00	205.00
10.164221	210	271.00	259.00	236.00	215.00
10.164222	220	283.00	271.00	247.00	225.00
10.164223	230	295.00	283.00	258.00	236.00
10.164224	240	308.00	295.00	269.00	246.00
10.164225	250	322.00	307.00	280.00	256.00
10.164226	260	334.00	319.00	291.00	266.00
10.164227	270	347.00	332.00	302.00	275.00
10.164228	280	359.00	345.00	313.00	286.00
10.164229	290	371.00	357.00	324.00	296.00
10.164230	300	385.00	369.00	336.00	306.00
10.164231	310	398.00	381.00	347.00	316.00
10.164232	320	410.00	393.00	358.00	327.00
10.164233	330	423.00	405.00	369.00	337.00
10.164234	340	435.00	417.00	380.00	347.00
10.164235	350	448.00	429.00	391.00	357.00
10.164236	360	461.00	443.00	402.00	368.00
10.164237	370	473.00	455.00	413.00	378.00
10.164238	380	486.00	467.00	425.00	388.00
10.164239	390	500.00	479.00	436.00	398.00
10.164240	400	512.00	491.00	447.00	409.00
10.164241	410	524.00	503.00	458.00	418.00
10.164242	420	537.00	515.00	469.00	428.00

Transportkosten: Tarif 1

Schnittmöglichkeiten

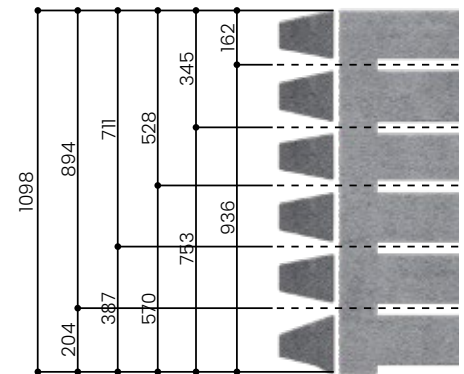

Nutzlasten (bei Radabdruck von 30x40cm) und Radabstand von 180cm

Längen cm	Achslast kg	Punktlast kg	Rostauflage cm
200-220	6000	3800	8.00
230-260	5500	3400	8.00
270-290	5000	2900	10.00
300-320	4500	2500	10.00
330-360	3800	2000	12.00
370-400	3000	1800	12.00
410-420	2000	1000	12.00

Optionen für Typ 16/42

Art.Nr.	Artikelbezeichnung	Einh.	CHF
10.199905	Lehrabänderung Auflagenhöhe pro Seite, netto	Stk	190.00
10.199906	Lehrabänderung Spezialmass, netto	Stk	190.00
10.199912	Schnittkosten in Breite bei Quersteg, netto	Stk	110.00
10.100100	Filz für Auflage Betonroste 80/10mm	Lfm	0.90
10.199919	Abwurfschacht eingebaut CNS 70x13.5cm für AMCO-Rost	Stk	292.00

AMCO Kunststoffauflage

Art.Nr.	Artikelbezeichnung	Einh.	CHF
35.000243	AMCO Spaltenbodenabdeckung Typ 143-D, grün, fertig konfektioniert	m ²	132.00

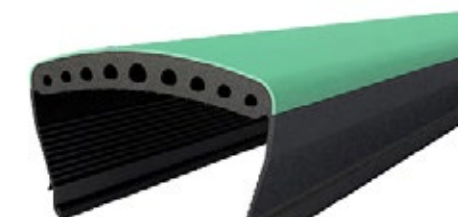
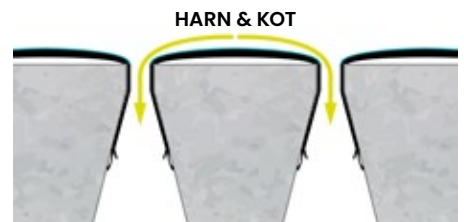

+ BERECHTIGT FÜR FÖRDERBEITRÄGE

AMCO LANGSCHLITZROST TYP 16/55

Einsatzgebiet	Milchvieh ab 400kg, Rindermast
Schlitzbreite mit AMCO	35mm
Elementbreite	55cm
Höhe mit AMCO	18.1cm
Durchlass	~19.5%
BVET/DLG-Nr. Milchvieh	12304/DLG-6059
BVET-Nr. Mastvieh	12306
Elementgewicht	262kg/m ²



Typ 16/55 Betonrost passend für AMCO

Art. Nr.	Länge cm	1-19 CHF/Stk	20-49 CHF/Stk	50-99 CHF/Stk	100- CHF/Stk
10.554215	150	108.00	102.00	95.00	86.00
10.554216	160	116.00	108.00	102.00	92.00
10.554217	170	124.00	115.00	107.00	97.00
10.554218	180	130.00	121.00	114.00	103.00
10.554219	190	137.00	128.00	120.00	108.00
10.554220	200	143.00	135.00	126.00	114.00
10.554221	210	151.00	141.00	132.00	120.00
10.554222	220	159.00	150.00	139.00	126.00
10.554223	230	165.00	154.00	145.00	131.00
10.554224	240	172.00	161.00	151.00	137.00
10.554225	250	180.00	168.00	158.00	142.00
10.554226	260	186.00	174.00	163.00	148.00
10.554227	270	192.00	181.00	170.00	154.00
10.554228	280	202.00	187.00	176.00	160.00
10.554229	290	208.00	194.00	182.00	165.00
10.554230	300	215.00	201.00	189.00	171.00
10.554231	310	222.00	208.00	195.00	176.00
10.554232	320	230.00	215.00	201.00	182.00
10.554233	330	237.00	222.00	207.00	189.00
10.554234	340	244.00	228.00	214.00	194.00
10.554235	350	250.00	235.00	219.00	200.00
10.554236	360	260.00	245.00	225.00	206.00

Transportkosten: Tarif 1

Optionen für Typ 16/55

Art.Nr.	Artikelbezeichnung	Einh.	CHF
10.199905	Lehrabänderung Auflagenhöhe pro Seite, netto	Stk	190.00
10.199906	Lehrabänderung Spezialmass, netto	Stk	190.00
10.199912	Schnittkosten in Breite bei Quersteg, netto	Stk	110.00
10.100100	Filz für Auflage Betonroste 80/10mm	Lfm	0.90
10.199919	Abwurfschacht eingebaut CNS 70x13.5cm für AMCO-Rost	Stk	292.00

AMCO Kunststoffauflage

Art.Nr.	Artikelbezeichnung	Einh.	CHF
35.000243	AMCO Spaltenbodenabdeckung Typ 143-D, grün, fertig konfektioniert	m ²	132.00

Schnittmöglichkeiten

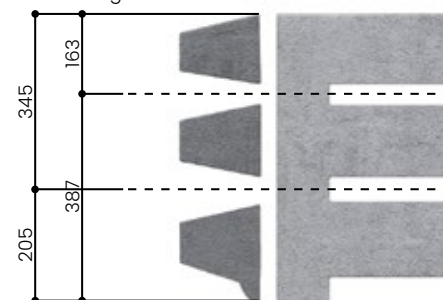

Nutzlasten (bei Radabdruck von 30x40cm und Radabstand von 180cm)

Längen cm	Achslast kg	Punktlast kg	Rostauflage cm
150-200	7000	4000	8.00
210-220	6100	3500	8.00
230-260	5200	3000	10.00
270-290	4300	2600	10.00
300-320	3400	2200	12.00
330-360	2500	1800	12.00

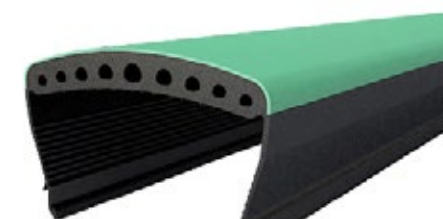
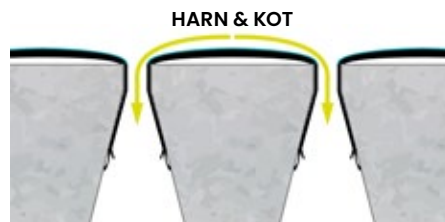

+ BERECHTIGT FÜR FÖRDERBEITRÄGE

AMCO LANGSCHLITZROST TYP 16/36

Einsatzgebiet	Milchvieh ab 200kg, Rindermast
Schlitzbreite mit AMCO	30mm
Elementbreite	50cm
Höhe mit AMCO	18.1cm
Durchlass	~19.5%
BVET/DLG-Nr. Milchvieh	12304/DLG-6059
BVET-Nr. Mastvieh	12306
Elementgewicht	262kg/m ²

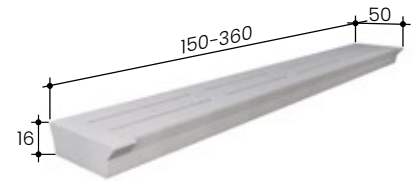

Typ 16/36 Betonrost passend für AMCO

Art. Nr.	Länge cm	1-19 CHF/Stk	20-49 CHF/Stk	50-99 CHF/Stk	100- CHF/Stk
10.163615	150	103.00	94.00	87.00	80.00
10.163616	160	108.00	101.00	93.00	84.00
10.163617	170	115.00	106.00	98.00	90.00
10.163618	180	121.00	113.00	105.00	95.00
10.163619	190	128.00	118.00	110.00	101.00
10.163620	200	134.00	125.00	116.00	105.00
10.163621	210	140.00	130.00	121.00	110.00
10.163622	220	147.00	136.00	127.00	116.00
10.163623	230	152.00	142.00	132.00	120.00
10.163624	240	160.00	148.00	138.00	126.00
10.163625	250	167.00	154.00	145.00	131.00
10.163626	260	173.00	160.00	150.00	137.00
10.163627	270	179.00	167.00	156.00	141.00
10.163628	280	185.00	172.00	161.00	147.00
10.163629	290	193.00	178.00	167.00	152.00
10.163630	300	198.00	184.00	172.00	157.00
10.163631	310	205.00	190.00	178.00	162.00
10.163632	320	212.00	196.00	184.00	168.00
10.163633	330	218.00	202.00	190.00	173.00
10.163634	340	224.00	208.00	195.00	178.00
10.163635	350	231.00	214.00	201.00	183.00
10.163636	360	238.00	220.00	208.00	189.00

Transportkosten: Tarif 1

Schnittmöglichkeiten

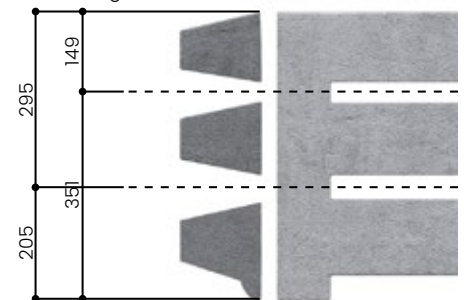

Nutzlasten (bei Radabdruck von 30x40cm) und Radabstand von 180cm

Längen cm	Achslast kg	Punktlast kg	Rostauflage cm
150-200	7000	4000	8.00
210-220	6100	3500	8.00
230-260	5200	3000	10.00
270-290	4300	2600	10.00
300-320	3400	2200	12.00
330-360	2500	1800	12.00

Optionen für Typ 16/36

Art.Nr.	Artikelbezeichnung	Einh.	CHF
10.199905	Lehrabänderung Auflagenhöhe pro Seite, netto	Stk	190.00
10.199906	Lehrabänderung Spezialmass, netto	Stk	190.00
10.199912	Schnittkosten in Breite bei Quersteg, netto	Stk	110.00
10.100100	Filz für Auflage Betonroste 80/10mm	Lfm	0.90
10.199919	Abwurfschacht eingebaut CNS 70x13.5cm für AMCO-Rost	Stk	292.00

AMCO Kunststoffauflage

Art.Nr.	Artikelbezeichnung	Einh.	CHF
35.000043	AMCO Spaltenbodenabdeckung Typ 143-WV, grün, fertig konfektioniert	m ²	132.00
35.000143	AMCO Spaltenbodenabdeckung Typ 143-V, grün, fertig konfektioniert	m ²	132.00
35.000243	AMCO Spaltenbodenabdeckung Typ 143-D, grün, fertig konfektioniert	m ²	132.00

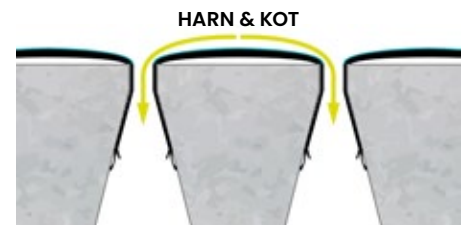

+ BERECHTIGT FÜR FÖRDERBEITRÄGE

ABWURFSCHÄCHTE ZUBEHÖR ZU RINDERROSTEN

Ersatzdeckel für Rinderroste „Willisauer“

Art.Nr.	Artikelbezeichnung	Einh.	CHF
21.656006	Ersatz CNS Abwurfdeckel für Abwurfschacht 32x32cm Lochmass: 33x33cm	Stk	98.00
21.656008	Ersatz CNS Abwurfdeckel für Abwurfschacht 46x19cm Lochmass: 47x20cm	Stk	98.00
21.656009	Ersatz CNS Abwurfdeckel für Abwurfschacht 48x19cm Lochmass: 49x20cm	Stk	98.00
21.656005	Ersatz CNS Abwurfdeckel für Abwurfschacht 82x30cm Lochmass: 83x31cm	Stk	120.00



Nach Einlegen des Abwurfdeckels U-Profile leicht umschlagen (Auswurfsicherung).

Diverses

Art.Nr.	Artikelbezeichnung	Einh.	CHF
10.100200	Kanthölzer als Unterlage 110cm	Stk	7.20
10.199900	Aussparung in Betonrost	Stk	72.00
10.100100	Filz für Auflage Betonroste 80/10mm	Lfm	0.90



10.100100

ABWURFSCHÄCHTE ZUM NACHTRÄGLICHEN EINBAU

Für alle Querschlitzzroste

Art.Nr.	Artikelbezeichnung	Einh.	CHF
21.652525	Abwurfschacht CNS 25x25cm für nachträglichen Einbau in Betonrost mit Klemmschrauben Lochmass: 26x26cm	Stk	247.00
21.652550	Abwurfschacht CNS 50x25cm für nachträglichen Einbau in Betonrost mit Klemmschrauben Lochmass: 51x26cm	Stk	393.00
21.651725	Abwurfdeckel CNS 25x15cm für nachträglichen Einbau in Betonrost Lochmass: 26x16cm	Stk	118.00

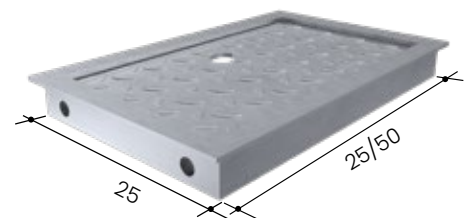

Für alle Langschlitzzroste

Art.Nr.	Artikelbezeichnung	Einh.	CHF
21.651639	Abwurfdeckel CNS 39x16cm für nachträglichen Einbau in Betonrost spez. für Typ 20/430 & 20/435 Lochmass: 40x17cm	Stk	148.00

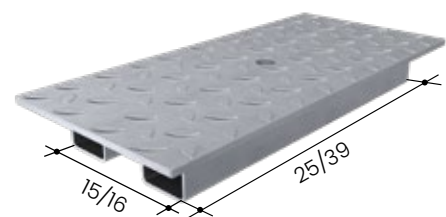

KANALELEMENTE RINDER

SCHWEMMKANAL TYP AEPPLI

Einsatz	Rinderstall, Waschplatz, Auslauf			
Tech. Daten	Normelemente 4.00m, Endelemente 1.00-3.99m			
Montage	Infos für Baustellenvorbereitung, Montage & Tarife für Versetzen der Elementkanäle, siehe „Montageanleitung Schwemmkanäle“. Form kann in der Höhe auf Wunsch angepasst werden.			
Abdeckungen	Beton- und Metallroste			
Art.Nr.	Artikelbezeichnung	kg	Einh.	CHF
13.630250	Schwemmkanal Typ Aeppli ohne Versetzen	250.0	Lfm	129.00
13.630260	Schwemmkanal Typ 60 Aeppli mit spezial-Auflage ohne Versetzen	265.0	Lfm	162.00

Optionen für Typ Aeppli

Art.Nr.	Artikelbezeichnung	kg	Einh.	CHF
13.630251	Endplatte Typ Aeppli inkl. Schrauben	40.0	Stk	76.00
13.659101	Zuschlag Endplatte vormontiert inkl. Kleber		Stk	57.00
65.612060	Fugenmaterial Sikaflex PRO-3, 600ml	0.6	Stk	23.00
Verbrauch: ca 1 Beutel à 600ml für 1 Fuge				

Transportkosten: Tarif 1 - keine Frankolieferungen

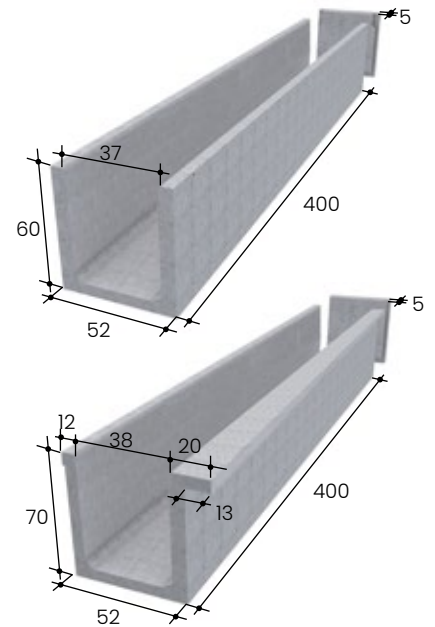

Sikaflex



SCHWEMMKANAL TYP 50

Einsatz	Rinderstall, Waschplatz, Auslauf			
Tech. Daten	Normelemente 4.00m, Endelemente 1.00-3.99m			
Montage	Infos für Baustellenvorbereitung, Montage & Tarife für Versetzen der Elementkanäle, siehe „Montageanleitung Schwemmkanäle“.			
Abdeckungen	Beton- und Metallroste			
Art.Nr.	Artikelbezeichnung	kg	Einh.	CHF
13.610250	Schwemmkanal Typ 50 mit integriertem Betonaufleger ohne Versetzen	250.0	Lfm	129.00

Optionen für Typ 50

Art.Nr.	Artikelbezeichnung	kg	Einh.	CHF
13.610251	Endplatte Typ 50, inkl. Schrauben	40.0	Stk	76.00
13.659101	Zuschlag Endplatte vormontiert inkl. Kleber		Stk	57.00
21.605060	Schieber mit Holzrahmen B:50xH:60cm	13.0	Stk	194.00
21.605045	Schieber m. Holzrahmen 45.5x59cm, für Einbau im Schwemmkanal Typ 50	8.0	Stk	195.00
10.123010	Querschlitzzrost 12/30 Schlitzweite 30mm	100.0	Stk	72.00
65.612060	Fugenmaterial Sikaflex PRO-3, 600ml	0.6	Stk	23.00
Verbrauch: ca 1 Beutel à 600ml für 1 Fuge				

Transportkosten: Tarif 1 - keine Frankolieferungen

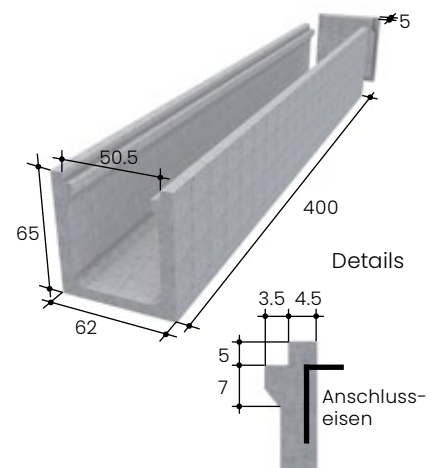

Kanalschieber für Einbau

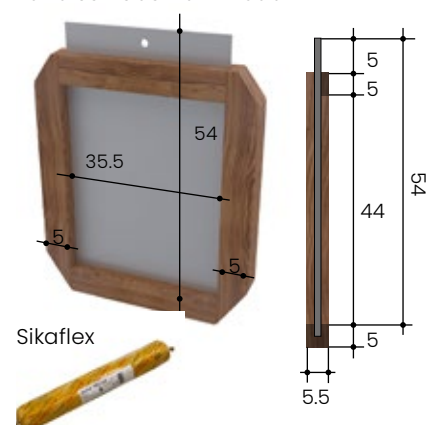

Sikaflex



SCHWEMMKANAL TYP 80

Einsatz	Anbinde- und Laufstall, Waschplatz, Auslauf			
Tech. Daten	Normelemente 4.00m, Endelemente 1.00-3.99m			
Montage	Infos für Baustellenvorbereitung, Montage & Tarife für Versetzen der Elementkanäle, siehe „Montageanleitung Schwemmkänäle“.			
Abdeckungen	Metallroste			
Art.Nr.	Artikelbezeichnung	kg	Einh.	CHF
13.640820	Elementkanal Typ 80 ohne Versetzen	320.0	Lfm	176.00
22.659000	Winkelprofil 50/30/4 eingebaut	2.5	Lfm	25.00
22.659110	U-Profil spez. 45/54/45 eingebaut	3.5	Lfm	31.00

Optionen für Typ 80

Art.Nr.	Artikelbezeichnung	kg	Einh.	CHF
13.640880	Endplatte Typ 80, inkl. Schrauben	50.0	Stk	95.00
13.659101	Zuschlag Endplatte vormontiert inkl. Kleber		Stk	57.00
65.612060	Fugenmaterial Sikaflex PRO-3, 600ml	0.6	Stk	23.00
	Verbrauch: ca 1 Beutel à 600ml für 1 Fuge			

Transportkosten: Tarif 1 - keine Frankolieferungen

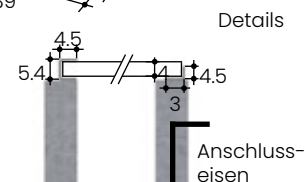
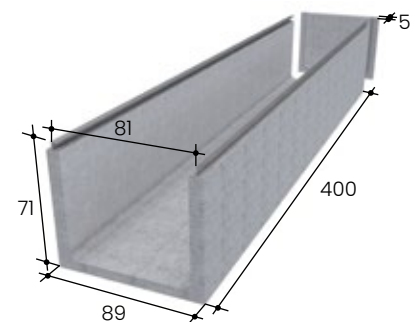

Sikaflex



SCHWEMMKANAL TYP 90

Einsatz	Anbinde- und Laufstall, Waschplatz, Auslauf			
Tech. Daten	Normelemente 4.00m, Endelemente 1.00-3.99m			
Montage	Infos für Baustellenvorbereitung, Montage & Tarife für Versetzen der Elementkanäle, siehe „Montageanleitung Schwemmkänäle“.			
Abdeckungen	Metallroste			
Art.Nr.	Artikelbezeichnung	kg	Einh.	CHF
13.640920	Elementkanal Typ 90 ohne Versetzen	350.0	Lfm	187.00
22.659000	Winkelprofil 50/30/4 eingebaut	2.5	Lfm	25.00
22.659110	U-Profil spez. 45/54/45 eingebaut	3.5	Lfm	31.00

Optionen für Typ 90

Art.Nr.	Artikelbezeichnung	kg	Einh.	CHF
13.640990	Endplatte Typ 90, inkl. Schrauben	60.0	Stk	106.00
13.659101	Zuschlag Endplatte vormontiert inkl. Kleber		Stk	57.00
65.612060	Fugenmaterial Sikaflex PRO-3, 600ml	0.6	Stk	23.00
	Verbrauch: ca 1 Beutel à 600ml für 1 Fuge			

Transportkosten: Tarif 1 - keine Frankolieferungen

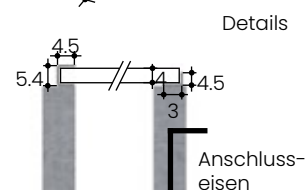
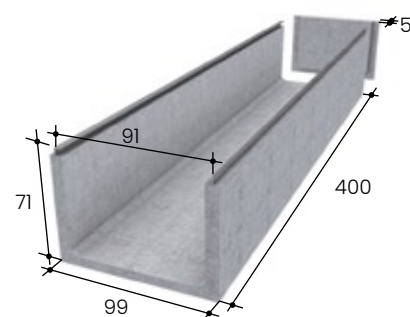

Sikaflex



SCHWEMMKANAL TYP 100/100

Einsatz	Anbinde- und Laufstall, Waschplatz, Auslauf				
Tech. Daten	Normelemente 3.00m, Endelemente 1.00-2.99m				
Montage	Infos für Baustellenvorbereitung, Montage & Tarife für Versetzen der Elementkanäle, siehe „Montageanleitung Schwemmkanäle“.				
Abdeckungen	Metallroste				
Art.Nr.	Artikelbezeichnung	kg	Einh.	CHF	
13.611010	Elementkanal Typ 100/100 ohne Versetzen	525.0	Lfm	224.00	
22.659000	Winkelprofil 50/30/4 eingebaut	2.5	Lfm	25.00	
22.659110	U-Profil spez. 45/54/45 eingebaut	3.5	Lfm	31.00	

Optionen für Typ 90

Art.Nr.	Artikelbezeichnung	kg	Einh.	CHF	
13.611011	Endplatte Typ 100/100, inkl. Schrauben	140.0	Stk	138.00	
13.659101	Zuschlag Endplatte vormontiert inkl. Kleber		Stk	57.00	
65.612060	Fugenmaterial Sikaflex PRO-3, 600ml	0.6	Stk	23.00	
Verbrauch: ca 1 Beutel à 600ml für 1 Fuge					

Transportkosten: Tarif 1 - keine Frankolieferungen

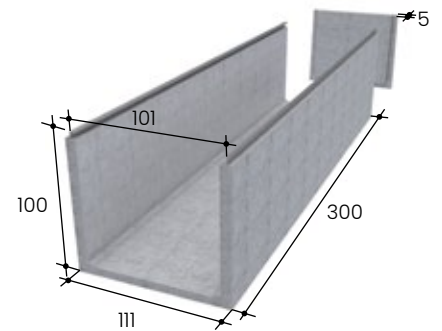

Details

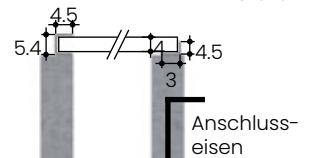

Sikaflex



SCHWEMMKANAL TYP 100/95

Einsatz	Anbinde- und Laufstall, Waschplatz, Auslauf				
Tech. Daten	Normelemente 3.00m, Endelemente 1.00-3.99m				
Montage	Infos für Baustellenvorbereitung, Montage & Tarife für Versetzen der Elementkanäle, siehe „Montageanleitung Schwemmkanäle“.				
Abdeckungen	Beton- und Metallroste				
Art.Nr.	Artikelbezeichnung	kg	Einh.	CHF	
13.610095	Elementkanal Typ 100/95 ohne Versetzen	525.00	Lfm	224.00	

Optionen für Typ 100/95

Art.Nr.	Artikelbezeichnung	kg	Einh.	CHF	
13.611096	Endplatte Typ 100/95, inkl. Schrauben	140.0	Stk	125.00	
13.659101	Zuschlag Endplatte vormontiert inkl. Kleber		Stk	57.00	
65.612060	Fugenmaterial Sikaflex PRO-3, 600ml	0.6	Stk	23.00	
Verbrauch: ca 1 Beutel à 600ml für 1 Fuge					

Transportkosten: Tarif 1 - keine Frankolieferungen

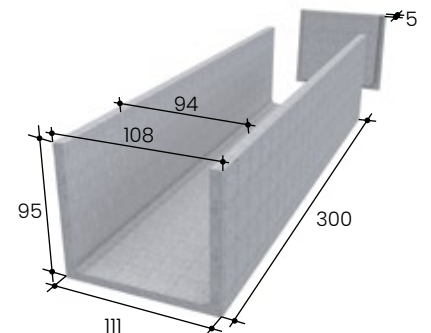

Sikaflex



MUFFEN/AUSSPARUNGEN FÜR ALLE KANÄLE

Muffen als Spülstützen oder Jaucheausläufe.
Seitlich, vertikal oder in Endplatte

Art.Nr.	Artikelbezeichnung	kg	Einh.	CHF
13.659500	Muffe einbetoniert PVC Ø 125mm		Stk	50.00
13.659515	Muffe einbetoniert PVC Ø 150mm		Stk	52.00
13.659520	Muffe einbetoniert PVC Ø 200mm		Stk	54.00
13.659525	Muffe einbetoniert PVC Ø 250mm		Stk	74.00
13.659530	Muffe einbetoniert PVC Ø 300mm		Stk	98.00
13.659540	Muffe einbetoniert PVC Ø 400mm		Stk	153.00
13.659550	Muffe einbetoniert PVC Ø 500mm		Stk	251.00

Als Verschlussstopfen für vertikalen Auslauf

Art.Nr.	Artikelbezeichnung	kg	Einh.	CHF
13.620300	Güllenstopfen Ø 300		Stk	76.00
13.659600	Aussparung in Schwemmkanal		Stk	48.00
13.659601	Spez. Auflagenhöhe		Lfm	8.00

Transportkosten: Tarif 1 - keine Frankolieferungen

ABFLUSSRINNEN

Einsatz	Vorplatzentwässerung, Festmiststall, Schubstangenentmistung, Waschplatz, Fahrсило- und Kompostieranlage			
Material	Polymer-Beton			
Elementhöhe	22cm			
Elementlänge	100cm			
Beachten	vor dem Einbau Abdeckungen einlegen			
Art.Nr.	Artikelbezeichnung	kg	Einh.	CHF
13.620101	Jauche-Rinne 0 Höhe 220mm		Stk	78.00

Optionen für Abflussrinnen

Art.Nr.	Artikelbezeichnung	kg	Einh.	CHF
13.621119	Endstirnwand 150er Muffe eingebaut		Stk	58.00
13.621120	Anfangs- und Endstirnwand		Stk	60.00

ABDECKUNGEN ZU ABFLUSSRINNEN

Einsatz	Schubstangenentmistung und Kotgraben			
Art.Nr.	Artikelbezeichnung	kg	Einh.	CHF
21.622056	Kanalplatte 20x50cm CNS	1.6	Stk	50.00

Einsatz	Milchzimmer, Melkstand			
Art.Nr.	Artikelbezeichnung	kg	Einh.	CHF
20.652050	Gussplatte Mittelschlitz 20x50cm	7.0	Stk	42.00
20.622053	Gussrost 20x100/0,9cm	15.0	Stk	73.00

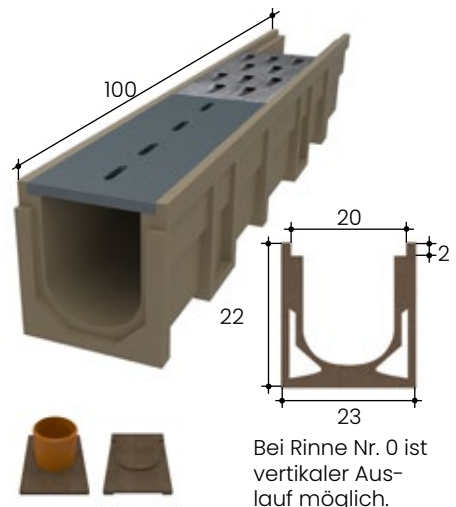
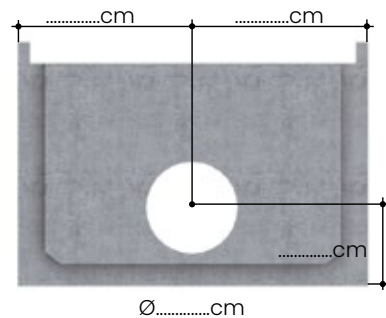

Bei Rinne Nr. 0 ist vertikaler Auslauf möglich.



GÜLLENSTOPFEN

Einsatz	Stopfen für vertikalen Auslauf in Jauchekanälen passend auf 150/200/250/300mm PVC Rohr			
Vorteile	Sicheres Abdichten durch integrierten Dichtungsring Fester Sitz aufgrund von hohem Eigengewicht Gute Erreichbarkeit durch grossen eingegossenen CNS- Bügel Beständig gegen Ammoniak			
Art.Nr.	Artikelbezeichnung	kg	Einh.	CHF
13.620150	Güllenstopfen Ø 150*		Stk	34.00
13.620200	Güllenstopfen Ø 200*		Stk	36.00
13.620250	Güllenstopfen Ø 250*		Stk	53.00
13.620300	Güllenstopfen Ø 300		Stk	76.00

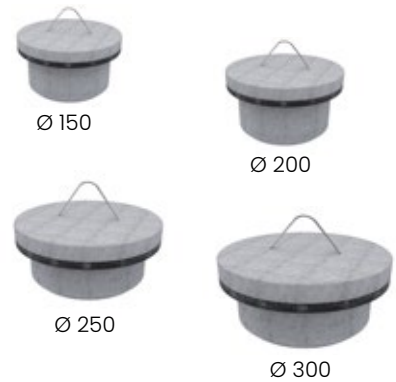

KANALSCHIEBER CNS

Art.Nr.	Artikelbezeichnung	kg	Einh.	CHF
21.603065	Schieber mit Holzrahmen B:30xH:65cm	10.0	Stk	162.00
21.604065	Schieber mit Holzrahmen B:40xH:65cm	11.0	Stk	177.00
21.605065	Schieber mit Holzrahmen B:50xH:65cm	13.0	Stk	179.00
21.606565	Schieber mit Holzrahmen B:65xH:65cm	14.0	Stk	212.00
21.607565	Schieber mit Holzrahmen B:75xH:65cm	16.0	Stk	255.00
21.608565	Schieber mit Holzrahmen B:85xH:65cm	17.0	Stk	269.00

Optionen für Kanalschieber Spezialmass und Kanalschieber CNS

Art.Nr.	Artikelbezeichnung	kg	Einh.	CHF
21.601000	Zughaken zu Schieber		Stk	9.80
21.601010	Befestigungs-Set für Schieber komplett		Stk	16.30

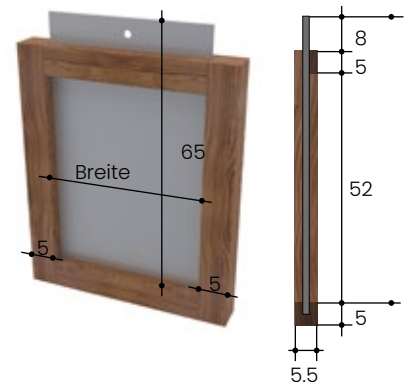

Kanalschieber Spezialmass

Beachten	Dimension beliebig wählbar. Maximale Grösse der Standard-schieber (85x65cm) sollte jedoch nicht überschritten werden. Keine Garantiegewährleistung bei Überschreiten dieser Normen.			
Art.Nr.	Artikelbezeichnung	kg	Einh.	CHF
21.606000	Chromstahlblatt für Schieber spezial Mass BxH:		m2	304.00
21.608001	Eichenholzrahmen spez. Mass BxH (Lichtmasse):		Stk	170.00
21.608002	Eichenholzrahmen für Normschieber Masse 30/40/50cm		Stk	144.00
21.608003	Eichenholzrahmen für Normschieber		Stk	154.00

Kunststoffversion auf Anfrage

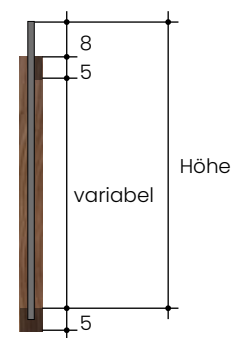

KRIPPENELEMENTE RINDER

ELEMENTKRIPPEN FÜR HOCHLEISTUNGSKÜHE

Einsatz	Elementkrippe für Hochleistungskühe mit maschineller Fütterung.			
BVET-Nr.	1.1.404			
Vorteile	In Kombination mit Stufenplatte hat die Kuh eine aufrechte Position beim Fressen. Gase können besser entweichen und die Kuh frisst somit mehr. Durch die angepasste U-Form der Krippe wird das Futter nicht weggestossen. Die Krippe kann sehr grosse Rationen aufnehmen, ohne dass ständig das Futter wieder zugeschoben werden muss. Dies ergibt eine arbeitstechnische Verbesserung.			
Art.Nr.	Artikelbezeichnung	kg	Einh.	CHF
15.600120	Elementkrippe Typ 123 GV für Laufstall mit maschineller Fütterung, ohne Versetzen	580.0	Lfm	401.00
15.600112	Elementkrippe Typ 112 GV für Laufstall mit Futterband, ohne Versetzen	550.0	Lfm	292.00
15.121320	Stufenplatte beim Fressgitter	144.0	Stk	107.00
15.121321	Stufenplatte beim Fressgitter	95.0	Stk	71.00

Transportkosten: Tarif 1 - keine Frankolieferungen

Optionen für Elementkrippe Typ 123

Art.Nr.	Artikelbezeichnung	kg	Einh.	CHF
65.612060	Fugenmaterial Sikaflex PRO-3, 600ml	0.6	Stk	23.00
Verbrauch: ca 1 Beutel à 600ml für 1 Fuge				
15.600475	Einkürzen der Schenkelhöhe pro Seite bei Elementkrippe Typ123		Pau	250.00
00.101050	Versetzen Betonelemente durch Chauffeur. Preis nach Aufwand/netto		Std	150.00
00.101060	Zusatzperson beim Versetzen der Betonelemente Preis nach Aufwand/netto		Std	80.00
00.101070	Geräte für Versetzen der Betonelemente pauschal pro Baustelle		Pau	120.00
00.101080	Stapler für Versetzen der Betonelemente pauschal pro Baustelle/netto		Pau	120.00

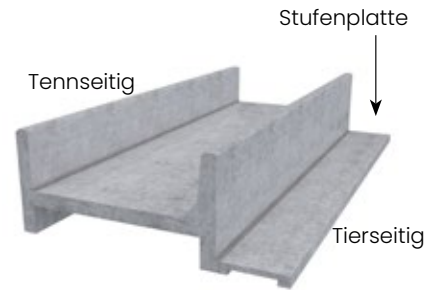

Krippe mit oder ohne Stufenplatte verfügbar.

Typ 123

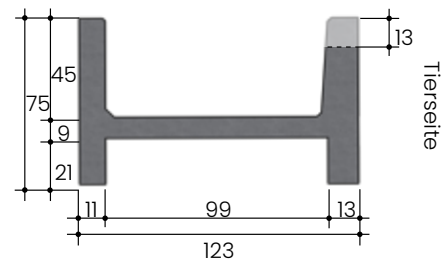

Typ 112

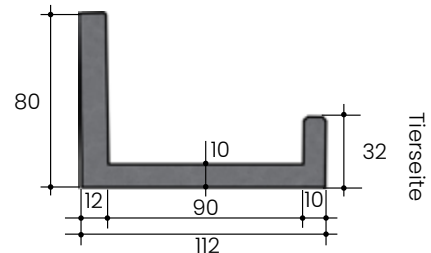

ELEMENTKRIPPE TYP 50 JUNGVIEH

Tech. Daten	Normelemente 4.00m, Endelemente 2.00-3.99m			
Art.Nr.	Artikelbezeichnung	kg	Einh.	CHF
15.620613	Elementkrippe Typ 50 JV mit CNS Einlage, ohne Versetzen	300.0	Lfm	325.00
15.600633	Elementkrippe Typ 50.3 JV mit CNS Einlage, ohne Jordalschiene, ohne versetzen	300.0	Lfm	325.00
15.600643	Elementkrippe Typ 50.4 JV mit CNS Einlage, ohne Versetzen mit erhöhter Rippe - tierseitig	300.0	Lfm	337.00

Auf Wunsch eingebaut in Elementkrippe

Art.Nr.	Artikelbezeichnung	kg	Einh.	CHF
22.620100	Jordalschiene verzinkt	4.0	Lfm	38.50
15.620110	PVC-Abdeckung	0.5	Lfm	27.50

Transportkosten: Tarif 1 - keine Frankolieferungen

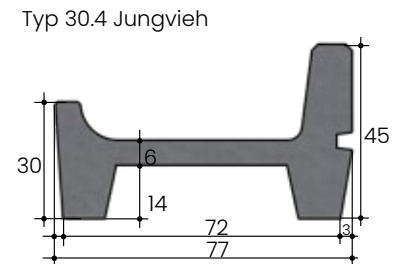
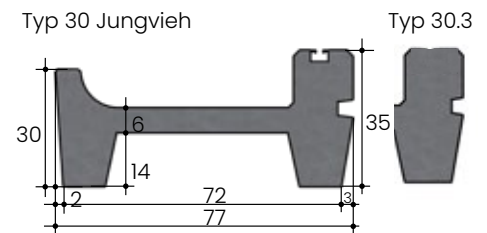
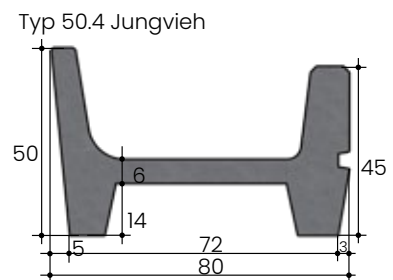
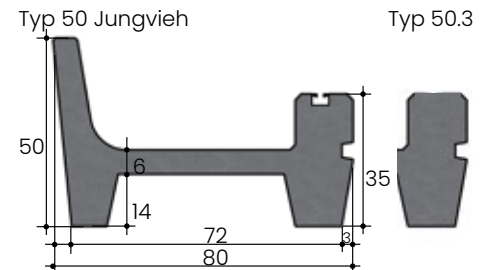
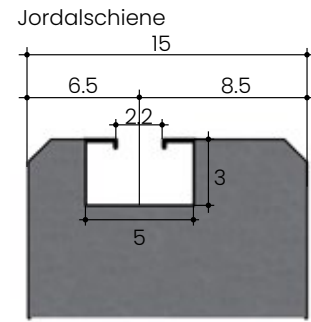

ELEMENTKRIPPE TYP 30 JUNGVIEH

Tech. Daten	Normelemente 4.00m, Endelemente 2.00-3.99m			
Art.Nr.	Artikelbezeichnung	kg	Einh.	CHF
15.620611	Elementkrippe Typ 30 JV mit CNS Einlage, ohne Versetzen	280.0	Lfm	319.00
15.600631	Elementkrippe Typ 30.3 JV mit CNS Einlage, ohne Jordalschiene, ohne versetzen	280.0	Lfm	319.00
15.600641	Elementkrippe Typ 30.4 JV mit CNS Einlage, ohne Versetzen mit erhöhter Rippe - tierseitig	280.0	Lfm	332.00

Auf Wunsch eingebaut in Elementkrippe

Art.Nr.	Artikelbezeichnung	kg	Einh.	CHF
22.620100	Jordalschiene verzinkt	4.0	Lfm	38.50
15.620110	PVC-Abdeckung	0.5	Lfm	27.50

Transportkosten: Tarif 1 - keine Frankolieferungen

ELEMENTKRIPPE TYP 20 JUNGVIEH

Tech. Daten	Normelemente 4.00m, Endelemente 2.00-3.99m			
Art.Nr.	Artikelbezeichnung	kg	Einh.	CHF
15.620203	Elementkrippe Typ 20 JV mit CNS Einlage, ohne Versetzen	250.0	Lfm	325.00
15.600233	Elementkrippe Typ 20.3 JV mit CNS Einlage, ohne Jordalschiene, ohne versetzen	250.0	Lfm	325.00
15.600243	Elementkrippe Typ 20.4 JV mit CNS Einlage, ohne Versetzen mit erhöhter Rippe - tierseitig	250.0	Lfm	337.00

Auf Wunsch eingebaut in Elementkrippe

Art.Nr.	Artikelbezeichnung	kg	Einh.	CHF
22.620100	Jordalschiene verzinkt	4.0	Lfm	38.50
15.620110	PVC-Abdeckung	0.5	Lfm	27.50

Transportkosten: Tarif 1 - keine Frankolieferungen

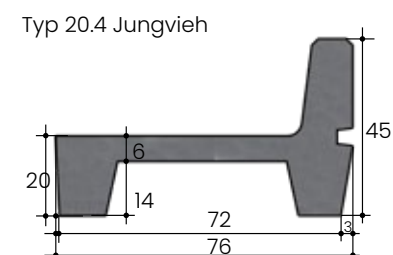
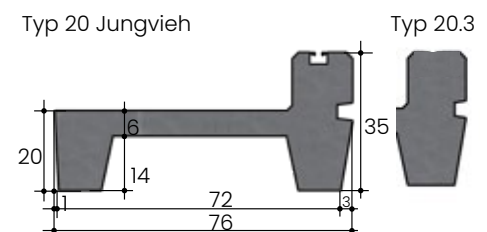

ELEMENTKRIPPE TYP 50 GROSSVIEH

Tech. Daten	Normelemente 4.00m, Endelemente 2.00-3.99m			
Art.Nr.	Artikelbezeichnung	kg	Einh.	CHF
15.620413	Elementkrippe Typ 50 GV mit CNS Einlage, ohne Versetzen	350.0	Lfm	355.00
15.600433	Elementkrippe Typ 50.3 GV mit CNS Einlage, ohne Jordalschiene, ohne versetzen	350.0	Lfm	355.00
15.600443	Elementkrippe Typ 50.4 GV mit CNS Einlage, ohne Versetzen mit erhöhter Rippe - tierseitig	350.0	Lfm	367.00

Auf Wunsch eingebaut in Elementkrippe

Art.Nr.	Artikelbezeichnung	kg	Einh.	CHF
22.620100	Jordalschiene verzinkt	4.0	Lfm	38.50
15.620110	PVC-Abdeckung	0.5	Lfm	27.50

Transportkosten: Tarif 1 - keine Frankolieferungen

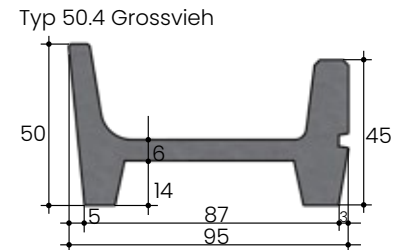
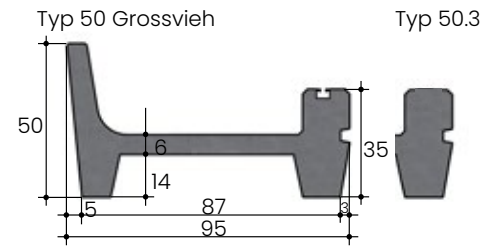

ELEMENTKRIPPE TYP 30 GROSSVIEH

Tech. Daten	Normelemente 4.00m, Endelemente 2.00-3.99m			
Art.Nr.	Artikelbezeichnung	kg	Einh.	CHF
15.620411	Elementkrippe Typ 30 GV mit CNS Einlage, ohne Versetzen	330.0	Lfm	355.00
15.600431	Elementkrippe Typ 30.3 GV mit CNS Einlage, ohne Jordalschiene, ohne versetzen	330.0	Lfm	355.00
15.600441	Elementkrippe Typ 30.4 GV mit CNS Einlage, ohne Versetzen mit erhöhter Rippe - tierseitig	330.0	Lfm	367.00

Auf Wunsch eingebaut in Elementkrippe

Art.Nr.	Artikelbezeichnung	kg	Einh.	CHF
22.620100	Jordalschiene verzinkt	4.0	Lfm	38.50
15.620110	PVC-Abdeckung	0.5	Lfm	27.50

Transportkosten: Tarif 1 - keine Frankolieferungen

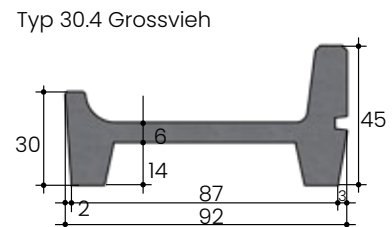
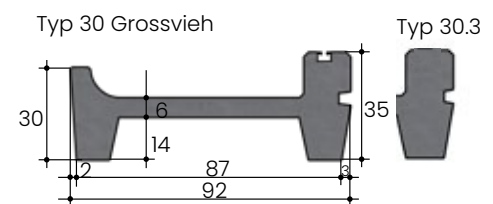

ELEMENTKRIPPE TYP 20 GROSSVIEH

Tech. Daten	Normelemente 4.00m, Endelemente 2.00-3.99m			
Art.Nr.	Artikelbezeichnung	kg	Einh.	CHF
15.620201	Elementkrippe Typ 20 GV mit CNS Einlage, ohne Versetzen	300.0	Lfm	361.00
15.600231	Elementkrippe Typ 20.3 GV mit CNS Einlage, ohne Jordalschiene, ohne versetzen	300.0	Lfm	361.00
15.600241	Elementkrippe Typ 20.4 GV mit CNS Einlage, ohne Versetzen mit erhöhter Rippe - tierseitig	300.0	Lfm	373.00

Auf Wunsch eingebaut in Elementkrippe

Art.Nr.	Artikelbezeichnung	kg	Einh.	CHF
22.620100	Jordalschiene verzinkt	4.0	Lfm	38.50
15.620110	PVC-Abdeckung	0.5	Lfm	27.50

Transportkosten: Tarif 1 - keine Frankolieferungen

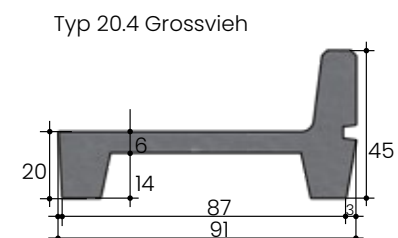
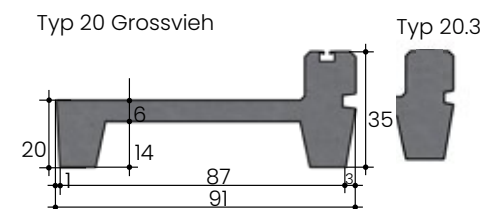

ELEMENTKRIPPE TYP 6AJ AEPPLI GROSSVIEH

Tech. Daten	Normelemente 4.00m, Endelemente 2.00-3.99m			
Art.Nr.	Artikelbezeichnung	kg	Einh.	CHF
15.630500	Elementkrippe Aeppli Typ 6aJ GV mit CNS Einlage, ohne Versetzen	360.0	Lfm	370.00
22.620100	Jordalschiene verzinkt	4.0	Lfm	38.50
15.620110	PVC-Abdeckung	0.5	Lfm	27.50

Transportkosten: Tarif 1 - keine Frankolieferungen

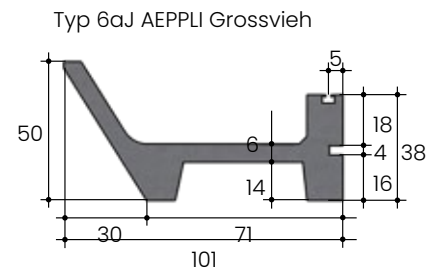

ELEMENTKRIPPE TYP 6BJ AEPPLI GROSSVIEH

Tech. Daten	Normelemente 4.00m, Endelemente 2.00-3.99m			
Art.Nr.	Artikelbezeichnung	kg	Einh.	CHF
15.630400	Elementkrippe Aeppli Typ 6bJ GV mit CNS Einlage, ohne Versetzen	350.0	Lfm	370.00
22.620100	Jordalschiene verzinkt	4.0	Lfm	38.50
15.620110	PVC-Abdeckung	0.5	Lfm	27.50

Transportkosten: Tarif 1 - keine Frankolieferungen

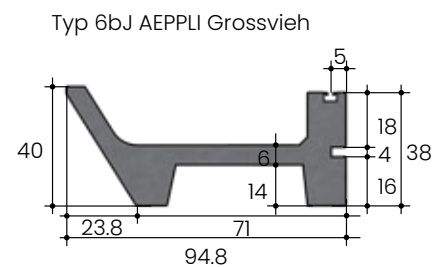

ELEMENTKRIPPE TYP 6CJ AEPPLI GROSSVIEH

Tech. Daten	Normelemente 4.00m, Endelemente 2.00-3.99m			
Art.Nr.	Artikelbezeichnung	kg	Einh.	CHF
15.630300	Elementkrippe Aeppli Typ 6cJ GV mit CNS Einlage, ohne Versetzen	350.0	Lfm	370.00
22.620100	Jordalschiene verzinkt	4.0	Lfm	38.50
15.620110	PVC-Abdeckung	0.5	Lfm	27.50

Transportkosten: Tarif 1 - keine Frankolieferungen

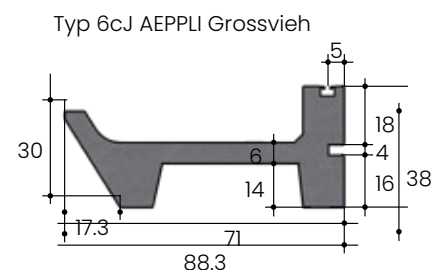

Jordalschiene Typ AEPPLI

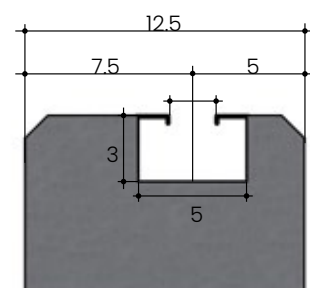

Optionen für Elementkrippen

Art.Nr.	Artikelbezeichnung	kg	Einh.	CHF
15.600472	Aussparung für Stützen tennseitig		Stk	68.00
15.600473	Krippenfüsse einseitig einkürzen		Lfm	19.00
15.600603	Fugenhinterfüllprofil 13mm		Lfm	1.40
65.600600	Sikadur 31 Kleber normal, 1.2kg	1.2	Stk	37.20
	1.2kg Sikadur 31 reicht für ca. 3 Fugen			



KRIPPENSCHALEN FÜR RINDER

Einsatz	Anbinde- und Laufstall				
BVET Nr.	11209				
Material	Polymer-Beton				
Art.Nr.	Artikelbezeichnung	kg	Einh.	CHF	
15.500258	Krippenschale Typ G-258 120cm	37.0	Stk	80.00	
15.500242	Krippenschale Typ G-242 120cm	47.0	Stk	127.00	
15.500272	Krippenschale Typ G-272 120cm	45.0	Stk	94.00	
65.600600	Sikadur 31 Kleber normal, 1.2kg für ca. 2m ²	1.2	1.2	37.20	
	1.2kg Sikadur 31 reicht für ca. 3 Fugen				

Transportkosten: Tarif 1

Typ G-258

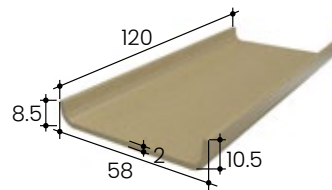

Typ G-242

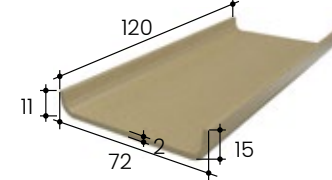

Typ G-272

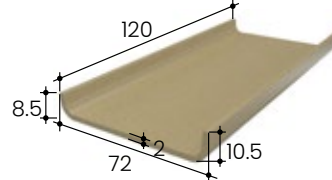

Sikadur 31



BETON

GUMMI

KUNSTSTOFF

METALL

BESCHICHTUNG

TRÄNKEN

LEUCHTMITTEL

LAUFGANGPLATTEN RINDER



SG6 RILLENBODENPLATTEN

Einsatz	Laufgangflächen im Laufstall - mit oder ohne Schieberführungsrinne
BVET-Nr.	12391
Vorteile	<ul style="list-style-type: none"> > Senkt Ammoniakemission. > Einfacher Wechsel von Gülleabfluss auf Gülletrennung. > Kann mit Gummimatten ausgerüstet werden. > Trittsicher.
Oberfläche	Rillenplatte
Elementhöhe	20cm
Elementbreite	47cm
Elementlänge	250cm-420cm
Beachten	Erfordert Reinigung

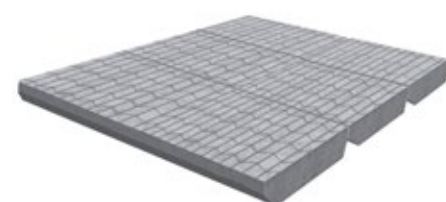
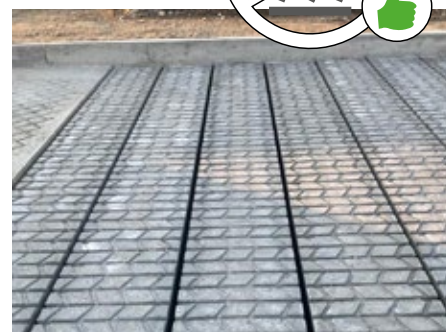

Art.Nr.	Länge cm	Artikelbezeichnung	kg	Einh.	CHF
19.206250	250	Element-Rillenbodenplatte Typ SG6	501.0	Stk	137.00
19.206260	260	Element-Rillenbodenplatte Typ SG6	521.0	Stk	142.00
19.206270	270	Element-Rillenbodenplatte Typ SG6	541.0	Stk	147.00
19.206280	280	Element-Rillenbodenplatte Typ SG6	561.0	Stk	152.00
19.206290	290	Element-Rillenbodenplatte Typ SG6	581.0	Stk	157.00
19.206300	300	Element-Rillenbodenplatte Typ SG6	601.0	Stk	162.00
19.206310	310	Element-Rillenbodenplatte Typ SG6	621.0	Stk	167.00
19.206320	320	Element-Rillenbodenplatte Typ SG6	641.0	Stk	173.00
19.206330	330	Element-Rillenbodenplatte Typ SG6	661.0	Stk	179.00
19.206340	340	Element-Rillenbodenplatte Typ SG6	681.0	Stk	185.00
19.206350	350	Element-Rillenbodenplatte Typ SG6	701.0	Stk	191.00
19.206360	360	Element-Rillenbodenplatte Typ SG6	721.0	Stk	197.00
19.206370	370	Element-Rillenbodenplatte Typ SG6	741.0	Stk	203.00
19.206380	380	Element-Rillenbodenplatte Typ SG6	761.0	Stk	209.00
19.206390	390	Element-Rillenbodenplatte Typ SG6	781.0	Stk	215.00
19.206400	400	Element-Rillenbodenplatte Typ SG6	801.0	Stk	220.00
19.206410	410	Element-Rillenbodenplatte Typ SG6	821.0	Stk	224.00
19.206420	420	Element-Rillenbodenplatte Typ SG6	841.0	Stk	228.00



19.100305
Distanzhalter zu SG6
2Stk. / Element

Hinweise

Benötigt Verlegezange für den Einbau.

Transportkosten: Tarif 2 - keine Frankolieferungen

Optionen für SG6 Rillenbodenplatte

Art.Nr.	Artikelbezeichnung	kg	Einh.	CHF
10.100100	Filz für Auflage Betonroste 80/10mm		Lfm	0.90
10.199906	Lehrabänderung Spezialmass, netto		Stk	190.00
19.100304	Verlegezange für SG6, netto	2.0	Stk	460.00
19.100305	Distanzhalter zu SG6 Laufgangplatte	0.4	Stk	10.50

Nutzlasten (bei Radabdruck von 30x40cm und Radabstand von 180cm ohne Mittel-Führungsschiene)

Längen cm	Achslast kg	Punktlast kg	Rostauflage cm
200-220	10000	5000	10.00
230-260	8000	4500	10.00
270-290	7800	4000	10.00
300-320	6800	3500	10.00
330-360	5200	3000	12.00
370-400	4000	2500	12.00
410-420	3600	2100	12.00

ELEMENT-LAUGANGPLATTE

Einsatz	Laufgangflächen im Laufstall - mit oder ohne Schieberführungsrinne			
BVET-Nr.	Laufgangplatte: Rautenmuster: 12274/Rillenboden: 12384 Laufgangplatte mit 0.3% Gefälle: 12282			
Vorteile	Für jegliche Aufstallungssysteme geeignet. Trittsicher. Gesunde Tierklauen.			
Oberfläche	Rautenmuster/Rillenplatte			
Nutzlast	Auf Anfrage			
Elementhöhe	16cm			
Elementbreite	100cm (Rautenmuster)/100.5cm (Diamantmuster)			
Elementlänge	150-420cm, alle 10cm			
Beachten	Massangaben für Schieberführungsrinne: Breite: 30/35mm Tiefe: 40mm Breite: 37mm Tiefe: 35mm			
Art.Nr.	Artikelbezeichnung	kg	Einh.	CHF
19.101040	Element-Rillenbodenplatte Höhe: 16cm, Breite:100cm	380.0	m2	92.00
19.101010	Element-Laufgangplatte mit Rautenmuster	380.0	m2	92.00
19.101020	Element-Laufgangplatte ohne Muster	380.0	m2	86.00

Optionen für Elementlaufgangplatte

Art.Nr.	Artikelbezeichnung	kg	Einh.	CHF
19.650030	Entwässerungsrinne B: 50cm, H: 30cm mit 30mm Schlitz	245.0	Lfm	155.00
00.101090	Montagearbeit, inkl. Fugenmaterial		m2	12.00
19.101091	Schnittkosten Laufangelement		Lfm	47.00
19.101092	Aussparung in Laufangelement		Stk	52.00

Hinweise

Montage:

Nötiger Spielraum zum Verlegen der Laufgangplatten:
Auf mindestens einer Seite des Laufgangs erst nach dem Verlegen der Laufgangplatten betonieren, oder 1 cm Spielraum lassen, wie bei einem Rost-Element.

Montage-Geräte:

Während der ganzen Montage ist ein geeignetes Hebegerät wie z.B. Baukran, Bagger, Manitou o. Ä. inkl. Bedienperson zur Verfügung zu stellen. Für das Rangieren und Versetzen der Elemente sind zusätzlich ein bis zwei vollwertige Hilfspersonen zur Verfügung zu stellen. Wartezeiten und Mehraufwände in Folge fehlerhafter oder unsachgemässer Baustellenvorbereitung werden zum Regietarif zusätzlich in Rechnung gestellt.

Transportkosten: Tarif 2 - keine Frankolieferungen

Anfahrtpauschalen

Art.Nr.	Artikelbezeichnung	Einh.	CHF
00.999051	Anfahrt & Einrichtungspauschale Kreis1	Pau	300.00
00.999052	Anfahrt & Einrichtungspauschale Kreis2	Pau	450.00
00.999053	Anfahrt & Einrichtungspauschale Kreis3	Pau	600.00
00.999054	Anfahrt & Einrichtungspauschale Kreis4	Pau	Anfrage



Rillenplatte



Rautenmuster

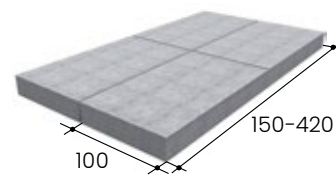
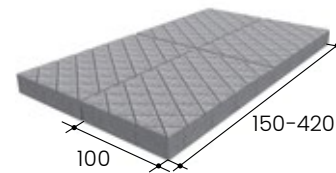

Streifenfundamente



bis 340cm - 2 Streifenfundamente



ab 340cm - 3 Streifenfundamente



mit Schieberentwässerungsrinne

RILLENBODENPLATTE FÜR STALLBODENSANIERUNG

Einsatz	Laufgangflächen im Laufstall - mit oder ohne Schieberführungsrinne			
BVET-Nr.	12348			
Vorteile	Kostengünstige Lösung für die Sanierung von Stallböden			
Oberfläche	Längsrillen			
Elementhöhe	8-12cm			
Montage	Verlegen der Platten auf Schifffläche. Zubehör- und Montageaufwand ist abhängig von den örtlichen Gegebenheiten. Bitte kontaktieren Sie uns für eine auf Sie abgestimmte Offerte.			
Art.Nr.	Artikelbezeichnung	kg	Einh.	CHF
19.101039	Rillenbodenplatte mit Längsrillen für Sanierungen Höhe 8-12cm Breite 50cm Länge nach Ausmass!	240.0	m2	83.00

Transportkosten: Tarif 1 - keine Frankolieferungen



Optionen für Diamantplatte

Art.Nr.	Artikelbezeichnung	Einh.	CHF
00.101050	Versetzen Betonelemente durch Chauffeur. Preis nach Aufwand/netto	Std	n. Aufwand
00.101070	Geräte für Versetzen der Betonelemente pauschal pro Baustelle	Pau	120.00
00.101080	Stapler für Versetzen der Betonelemente pauschal pro Baustelle/netto	Pau	120.00
19.101091	Schnittkosten Laufangelement	Lfm	47.00

Hinweise

Montage-Geräte:

Während der ganzen Montage ist ein geeignetes Hebegerät wie z.B. Baukran, Bagger, Manitou o. Ä. inkl. Bedienungsperson zur Verfügung zu stellen.

Untergrund:

Entfernen von bestehenden Bodenbelag, sowie Splitt für einen Bodenausgleich muss bauseits organisiert werden.

Anfahrtpauschalen

Art.Nr.	Artikelbezeichnung	kg	Einh.	CHF
00.999051	Anfahrt & Einrichtungspauschale Kreis1		Pau	300.00
00.999052	Anfahrt & Einrichtungspauschale Kreis2		Pau	450.00
00.999053	Anfahrt & Einrichtungspauschale Kreis3		Pau	600.00
00.999054	Anfahrt & Einrichtungspauschale Kreis4		Pau	Anfrage

BETON

GUMMI

KUNSTSTOFF

METALL

BESCHICHTUNG

TRÄNKEN

LEUCHTMITTEL

ABSCHLUSS- & SONSTIGE ELEMENTE

ABSCHLUSSELEMENT MIT BEWÄSSERUNG

Einsatz	Stroh-Abtrennung zwischen Lägerplatten und Laufgang im Laufstall			
Montage	siehe Verlegeanleitung			
Art.Nr.	Artikelbezeichnung	kg	Einh.	CHF
19.122572	Abschlusselement für Liegeboxen 12,5x25x262cm, inkl. Bewässerungskanal	130.0	Stk	135.00
19.153672	Abschlusselement für Liegeboxen 15x36x272cm, inkl. Bewässerungskanal	190.0	Stk	185.00

Transportkosten: Tarif 1

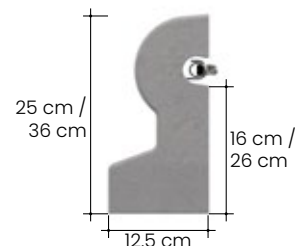

Optionen für Abschlusselement mit Bewässerung

Art.Nr.	Artikelbezeichnung	kg	Einh.	CHF
70.122572	Rohr Edelstahl R3/4", 400cm, IG & AG, mit 2St R1/4" IG Anschlüsse für Düsen, passend zu Abschlusselement mit Bewässerung		Stk	80.00
70.122575	Halterungen zu Rohr Edelstahl R3/4" mit M6/85, passend zu Abschlusselement mit Entwässerung		Stk	1.80
70.122576	Flachstrahldüse R1/4", Loch oval 1.1, 120°, 3.86L/min		Stk	6.60

Transportkosten: Tarif 1

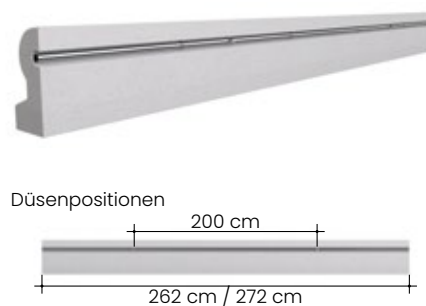

ABSCHLUSSELEMENT STANDARD

Einsatz	Stroh-Abtrennung zwischen Lägerplatten und Laufgang im Laufstall			
Montage	siehe Verlegeanleitung			
Art.Nr.	Artikelbezeichnung	kg	Einh.	CHF
19.101826	Abschlusselement für Liegeboxen 09x18x262cm	95.0	Stk	92.00
19.102326	Abschlusselement für Liegeboxen 10x22x262cm	120.0	Stk	95.00
19.102626	Abschlusselement für Liegeboxen 11x26x262cm	140.0	Stk	99.00

Transportkosten: Tarif 1

Hinweis

Befestigung: 4 Bolzenankergarnituren pro Element

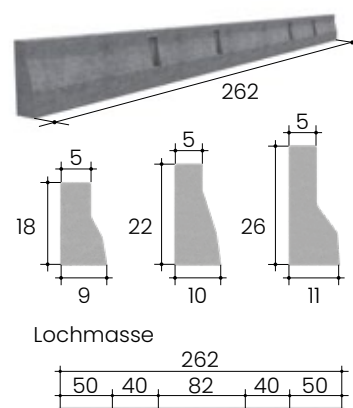

ABSCHLUSSELEMENT L-FORM

Einsatz	Stroh-Abtrennung zwischen Lagerplatten und Laufgangplatten im Laufstall			
Montage	Werden Abschlusselemente in Kombination mit Flachenrosten verwendet, wird empfohlen, die Elemente mit Verbundsanker zu fixieren. Details nach Absprache.			
Art.Nr.	Artikelbezeichnung	kg	Einh.	CHF
19.102226	Abschlusselement L-Form fur Liegeboxen 12.5x23x262cm	110.0	Stk	95.00
19.102726	Abschlusselement L-Form fur Liegeboxen 13x26x262cm	140.0	Stk	99.00
19.103026	Abschlusselement L-Form fur Liegeboxen 13x30x262cm	170.0	Stk	149.00
19.103626	Abschlusselement L-Form fur Liegeboxen 15x36x262cm	190.0	Stk	149.00

Hinweis

Befestigung: 4 Bolzenankergarnituren pro Element

Optionen fur Abschlusselement L-Form und Standard

Art.Nr.	Artikelbezeichnung	kg	Einh.	CHF
21.101628	Bolzenanker INOX, M10/180 mit U-Scheibe M10 10.5/30/2.5mm	0.1	Stk	6.00
21.101630	Bolzenanker INOX, M12/180 mit grosser U-Scheibe M12 13/37/3mm	0.2	Stk	7.00
65.612060	Fugenmaterial Sikaflex PRO-3, 600ml	0.6	Stk	23.00
Zum Abdichten und Kleben der Elemente. Empfehlung fur Verbrauch: ca. 1 Stk. pro Element				

Transportkosten: Tarif 1

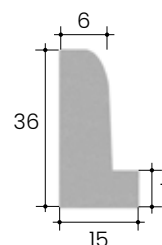
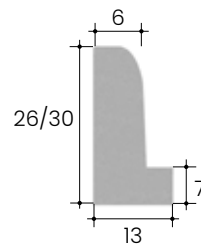
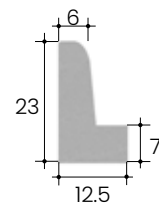

Einsatzbeispiel: Einsatz in Tiefboxen fur komfortables Betreten und zugleich hohem Einstreuvolumen.

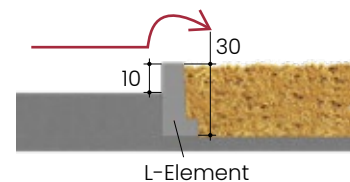

Sikaflex

BETON

GUMMI

KUNSTSTOFF

METALL

BESCHICHTUNG

TRANKEN

LEUCHTMITTEL

BUGELEMENT

Einsatz	Bugelement als Abschluss vorne für Um- und Neubauten von Rinderlaufställen			
Vorteile	Kein Verrotten, stabil und langlebig			
Elementlänge	262cm			
Elementhöhe	20cm/12cm			
Elementbreite	9cm			
Montage	mit Bolzenanker in vorgegebene Befestigungslöcher befestigen			
Art.Nr.	Artikelbezeichnung	kg	Einh.	CHF
19.119812	Bugelement mit Montage-Löcher BxHxL 9x12x262cm	70.0	Stk	77.00
19.119820	Bugelement mit Montage-Löcher BxHxL 9x20x262cm	108.0	Stk	80.00
19.119822	Bugelement gerundet mit Montage-Löcher BxHxL 10x20x262cm	108.0	Stk	80.00
19.119922	Bugelement gerundet mit Montage-Löcher BxHxL 11x25x262cm	166.0	Stk	99.00
19.119923	Bugelement gerundet BxHxL 7x25x-262cm	95.0	Stk	99.00
19.119924	Bugelement gerundet BxHxL 7x25x-272cm	102.0	Stk	99.00

Hinweise

Befestigung: 4 Bolzenankergarnituren pro Element

Optionen für Bugelement einfach

Art.Nr.	Artikelbezeichnung	kg	Einh.	CHF
21.101630	Bolzenanker INOX, M12/180 mit grosser U-Scheibe M12 13/37/3mm	0.2	Stk	7.00
21.108960	Befestigungsset CNS zu Beton Bugbretter komplett		Stk	12.20

Transportkosten: Tarif 1

Lochmasse

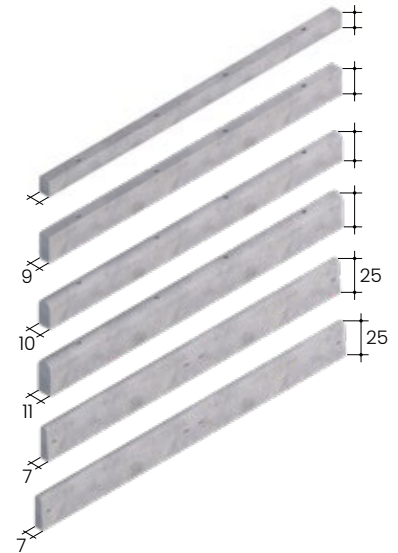
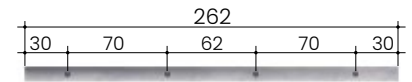

Lochmasse 19.119923 & 19.119924

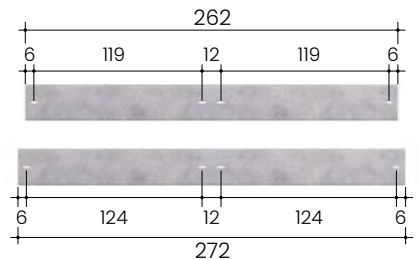

T-STEHELEMENT FÜR KANÄLE

Einsatz	Elementkanalwände als flexibler Kanal im Rinderstall			
Elementlänge	2.00-4.00m			
Beachten	Kanalboden wird mit Ortsbeton ausgegossen, somit wird die gewünschte Kanalbreite erreicht			
Art.Nr.	Artikelbezeichnung	kg	Einh.	CHF
19.135205	T-Stehelement mit Stossfuge, Höhe: 50-79cm	400.0	Lfm	97.00
19.135210	T-Stehelement mit Stossfuge, Höhe: 80-200cm	415.0	m2	105.00
19.135215	T-Stehelement mit Stossfuge, Höhe: 201-250cm	440.0	m2	115.00
19.135220	Aussparung in T-Stehelement		Stk	66.00

Hinweise

Achtung: Wiederverkaufs-Konditionen auf Anfrage!

Transportkosten: Tarif 2

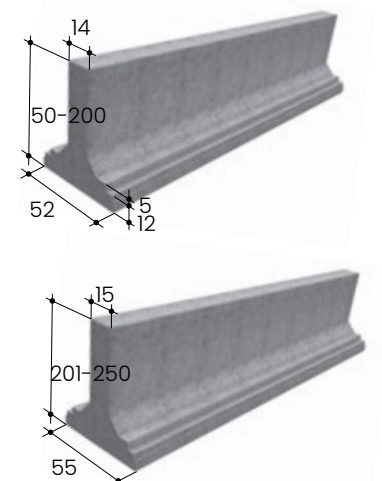

BETONTRENNWAND FÜR KANÄLE

Einsatz	Trennwände für Güllenkanäle			
Nutzlast	auf Anfrage			
Höhe	55cm/85cm			
Breite	26cm			
Länge	Normelemente 4.00m, Endelemente 2.00-4.50m			
Art.Nr.	Artikelbezeichnung	kg	Einh.	CHF
19.102655	Betontrennwand für Kanäle 26x55cm, mit Stossfuge	150.0	Lfm	70.00
19.102685	Betontrennwand für Kanäle 26x85cm, mit Stossfuge	210.0	Lfm	77.00
19.102610	Betontrennwand für Kanäle 26x105cm, mit Stossfuge	240.0	Lfm	86.00

Hinweis

Befestigung: 4 Bolzenankergarnituren pro Element

Optionen für Betontrennwand für Kanäle

Art.Nr.	Artikelbezeichnung	kg	Einh.	CHF
21.101630	Bolzenanker INOX, M12/180 mit grosser U-Scheibe M12 13/37/3mm	0.2	Stk	7.00

Transportkosten: Tarif 1

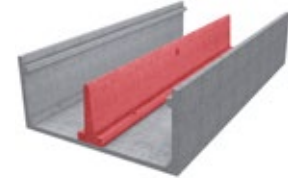
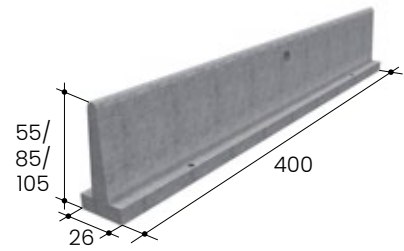

BETONPLATTE SPEZIALANFERTIGUNGEN

Einsatz	Jauchegrubenabdeckung mit Oeffnung für Rührwerk, Jauchepumpe oder Ansaugschlauch			
Nutzlast	auf Anfrage			
Aussparung	mind. 25cm betonierte Fläche um Aussparung			
Höhe	12/16/20cm			
Breite	50-220			
Länge	150-420			
Elementgewicht	20cm: 500kg/m ² (ohne Aussparung) 16cm: 380kg/m ² (ohne Aussparung) 12cm: 288kg/m ² (ohne Aussparung)			
Beachten	Immer Skizze beilegen. Aussparungen in lichten Weiten angeben. Mindestpreis: 200.-/Stk.			
Art.Nr.	Artikelbezeichnung	kg	Einh.	CHF
19.11111	Betonplatte Spezialanfertigung		m ²	154.00
19.11112	Zusätzliche Aussparung		Stk	55.00
19.135233	Transportanker CNS 15mm, versenkt einbetoniert		Stk	44.00

Hinweise

Geeignete Roste für Aussparungen in Betonplatte: Rundstabroste und Wabenroste im Abschnitt Rinderroste.

Transportkosten: Tarif 1

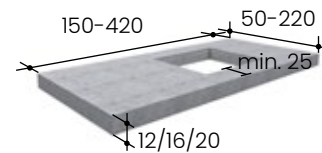

Waben- & Rundstabroste

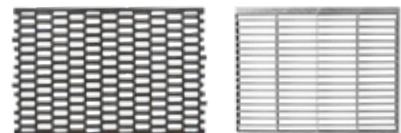

Transportanker



SEITLICHE ABSCHLUSSWÄNDE FÜR LIEGEBOXEN

Einsatz	Stabile Abschlusswände bei Zwischengängen in Rinder-Laufställen				
Montage	Anschlussarmierung (seitlich) mit Ortsbeton verbinden.				
Art.Nr.	Artikelbezeichnung	kg	Einh.	CHF	
19.135230	Seitliche Abschlusswände 8cm für Liegeboxen, inkl. einer Transportankerhülse M16 einbetoniert	199.0	m2	94.00	
19.135234	Seitliche Liegeboxen-Abschlusswand 10cm, abgerundet links, inkl. einer Transportankerhülse M16 einbetoniert	240.0	m2	105.00	
19.135235	Seitliche Liegeboxen-Abschlusswand 10cm, abgerundet rechts, inkl. einer Transportankerhülse M16 einbetoniert	240.0	m2	105.00	

Optionen für seitliche Abschlusswände für Liegeboxen

Art.Nr.	Artikelbezeichnung	kg	Einh.	CHF	
19.135231	Transportankerhülse M16 einbetoniert		Stk	26.50	
19.135232	Seilschlaufe zu Transportanker M16		Stk	14.50	

Transportkosten: Tarif 1

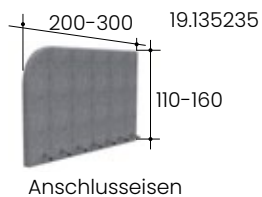
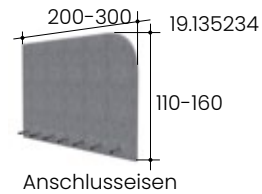
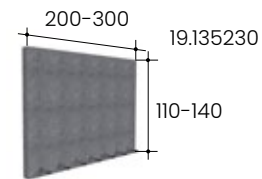

UNTERZUGSBALKEN FÜR SCHAUFELRÜHRWERK

Art.Nr.	Artikelbezeichnung	kg	Einh.	CHF	
19.252030	Unterzugsbalken für Schaufelrührwerk, H:30cm, B: 25cm, L: 180cm M12 Transportankerhülse einbetoniert	164.0	Stk	207.00	

Hinweis

Ohne Befestigung: Benötigt Bolzenanker M12x240

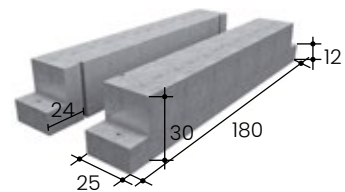

BETONUNTERZUGSBALKEN

Einsatz	Auflage für Betonroste				
Nutzlast	Auf Anfrage				
Elementhöhe	12-30cm				
Oberflächenbreite	10-24cm				
Elementlänge	150-350cm auf jedes Mass				
Art.Nr.	Artikelbezeichnung	kg	Einh.	CHF	
19.101210	Unterzugsbalken HxB 12x10cm	24.0	Lfm	40.00	
19.101413	Unterzugsbalken HxB 14x13cm	36.0	Lfm	42.00	
19.101610	Unterzugsbalken HxB 16x10cm	32.0	Lfm	44.00	
19.101614	Unterzugsbalken HxB 16x14cm	44.0	Lfm	46.00	
19.101813	Unterzugsbalken HxB 18x13cm	46.0	Lfm	47.00	
19.102014	Unterzugsbalken HxB 20x15cm	60.0	Lfm	49.00	
19.102216	Unterzugsbalken HxB 22x16cm	70.0	Lfm	52.00	
19.102520	Unterzugsbalken HxB 25x20cm	120.0	Lfm	66.00	
19.103024	Unterzugsbalken HxB 30x24cm	172.0	Lfm	81.00	

Transportkosten: Tarif 1

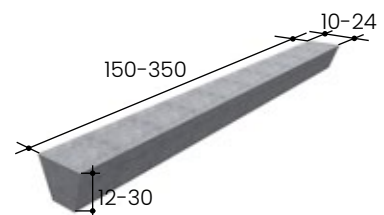

SCHIEBERENTWÄSSERUNGSRINNE AMMONIAKMINDERND

Einsatz	als Schieberführungsrinne für Fress- und Laufgänge.			
Beachten	Ideal mit Laufgangplatten			
BVET Nr.	12347			
Tech. Daten	Normelemente 4.00m			
Vorteile	Ammoniakmindernd, saubere und trockene Laufgänge.			
Montage	Streifenfundament nötig			
Art.Nr.	Artikelbezeichnung	kg	Einh.	CHF
19.650030	Entwässerungsrinne B: 50cm, H: 30cm mit 30mm Schlitz	245.0	Lfm	155.00

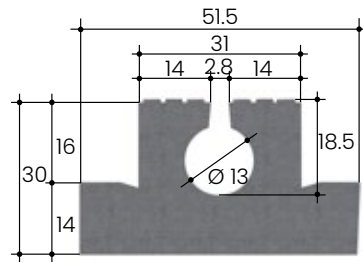
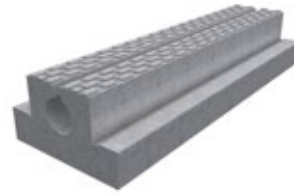

Zubehör

Art.Nr.	Artikelbezeichnung	kg	Einh.	CHF
65.612060	Fugenmaterial Sikaflex PRO-3, 600ml	0.6	Stk	23.00
Verbrauch: ca 1 Beutel à 600ml für 1 Fuge				

Transportkosten: Tarif 1

ERHÖHUNG KLAUENSTÄNDE

Einsatz	Erhöhung für Klauenstände			
Art.Nr.	Artikelbezeichnung	kg	Einh.	CHF
19.111115	Klauenstand- Element 120x80/30cm	600.0	Stk	352.00

Transportkosten: Tarif 1

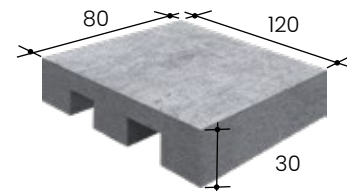

FRESSPLATZ STUFENPLATTE MIT GEFÄLLE

Einsatz	Fressplatz			
Vorteile	Keine Behinderung durch Schieber, trockener Fressplatz			
Art.Nr.	Artikelbezeichnung	kg	Einh.	CHF
19.101016	Stufenplatte beim Fressgitter mit Gefälle 160x100/12/16cm	538.0	Stk	128.00

Transportkosten: Tarif 1

Stufenplatte mit Gefälle

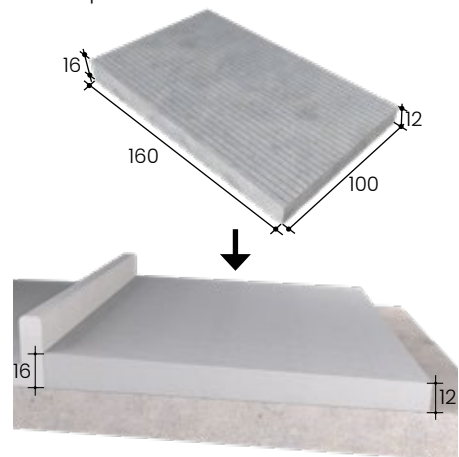

WABENROSTDECKEL MIT ARRETIERUNG

Einsatz	Mistabwurf Rindviehstall			
Vorteile	Grosser Abwurf, kann einfach mit Hoflader geschlossen werden.			
Art.Nr.	Artikelbezeichnung	kg	Einh.	CHF
19.111113	Wabenrostdeckel mit Arretierung für 2 Wabenroste		Stk	792.00

Transportkosten: Tarif 1



BETONROSTE SCHWEINE & KLEINTIERE

TYP 7/18 LANGSCHLITZ

Einsatzgebiet	Schweine ab 25kg
Durchlass	~14.5%
BVET-Nr.	42047
Schlitzbreite	18mm (14mm auf Anfrage)
Elementgewicht	105kg/m ²

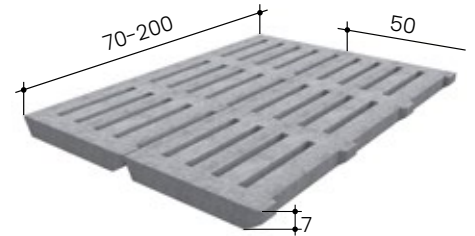

Art. Nr.	Länge cm	1-49 CHF/Stk	50-99 CHF/Stk	100-199 CHF/Stk	200- CHF/Stk
11.171807	70	46.00	39.00	35.00	32.00
11.171808	80	46.00	39.00	35.00	32.00
11.171809	90	46.00	39.00	35.00	32.00
11.171810	100	46.00	39.00	35.00	32.00
11.171811	110	47.00	42.00	37.00	35.00
11.171812	120	49.00	44.00	39.00	37.00
11.171813	130	52.00	48.00	42.00	39.00
11.171814	140	55.00	51.00	46.00	42.00
11.171815	150	60.00	54.00	48.00	44.00
11.171816	160	63.00	58.00	51.00	47.00
11.171817	170	68.00	61.00	54.00	50.00
11.171818	180	72.00	65.00	58.00	52.00
11.171819	190	76.00	70.00	62.00	57.00
11.171820	200	80.00	73.00	66.00	59.00

Optionen für Typ 7/18

Art.Nr.	Artikelbezeichnung	Einh.	CHF
11.199904	Abwurfschacht eingebaut CNS klein	Stk	190.00
10.199905	Lehrabänderung Auflagenhöhe pro Seite, netto	Stk	190.00
10.199901	Lehrabänderung spezial Mass, netto	Stk	190.00
10.199903	Schnittkosten in Breite, netto	Stk	100.00
10.100100	Filz für Auflage Betonroste 80/10mm	Lfm	0.90
10.199900	Aussparung in Betonrost	Stk	72.00

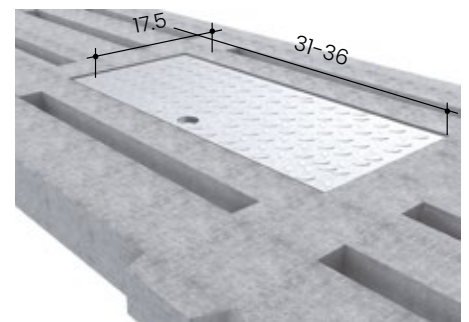

TYP 12/18 QUERSCHLITZ

Einsatzgebiet	Schweine ab 25kg
Durchlass	~13.5%
BVET-Nr.	42047
Schlitzbreite	18mm
Elementgewicht	154kg/m ²

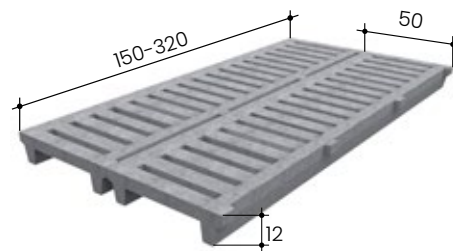

Art. Nr.	Länge cm	1-19 CHF/Stk	20-49 CHF/Stk	50-99 CHF/Stk	100- CHF/Stk
11.121815	150	76.00	70.00	62.00	55.00
11.121816	160	81.00	74.00	65.00	59.00
11.121817	170	84.00	79.00	69.00	63.00
11.121818	180	88.00	83.00	73.00	68.00
11.121819	190	92.00	86.00	79.00	71.00
11.121820	200	95.00	90.00	82.00	75.00
11.121821	210	101.00	94.00	85.00	79.00
11.121822	220	106.00	99.00	90.00	82.00
11.121823	230	110.00	104.00	93.00	87.00
11.121824	240	115.00	108.00	98.00	92.00
11.121825	250	120.00	113.00	102.00	95.00
11.121826	260	126.00	116.00	105.00	98.00
11.121827	270	130.00	119.00	109.00	102.00
11.121828	280	134.00	123.00	113.00	105.00
11.121829	290	139.00	128.00	117.00	108.00
11.121830	300	143.00	134.00	121.00	113.00
11.121831	310	148.00	138.00	125.00	117.00
11.121832	320	152.00	142.00	130.00	124.00

Nutzlasten (bei Radabdruck von 30x40cm und Radabstand von 180cm)

Längen cm	Achslast kg	Punktlast kg	Rostauflage cm
150-190	3300	1800	8.00
200-240	2500	1500	10.00
250-290	1900	1200	10.00
300-320	1400	950	10.00

Optionen für Typ 12/18

Art.Nr.	Artikelbezeichnung	Einh.	CHF
11.199904	Abwurfschacht eingebaut CNS klein	Stk	190.00
10.199905	Lehrabänderung Auflagenhöhe pro Seite, netto	Stk	190.00
10.199901	Lehrabänderung spezial Mass, netto	Stk	190.00
10.199902	Schnittkosten in Länge, netto	Stk	100.00
10.100100	Filz für Auflage Betonroste 80/10mm	Lfm	0.90
10.199900	Aussparung in Betonrost	Stk	72.00

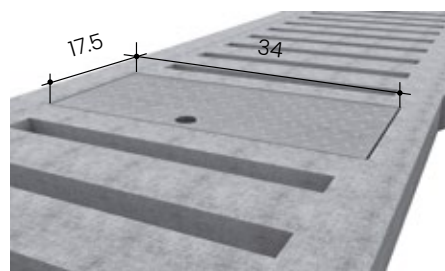

BETON

GUMMI

KUNSTSTOFF

METALL

BESCHICHTUNG

TRÄNKEN

LEUCHTMITTEL

TYP 17/02 & TYP 17/05 OEKO-SCHLITZBODEN FÜR NEU- & UMBAUTEN

	17/02	17/05
Durchlass	2%	5%
BVET-Nr.	42177	42178
Schlitzbreite	15mm	15mm
Elementgewicht	145kg/m ²	120kg/m ²
Einsatzgebiet	Schweine ab 25kg, gilt als Festfläche	Schweine ab 25kg, gilt als Festfläche

Art. Nr. 2%	Art. Nr. 5%	Länge cm	1-29 CHF/Stk	30-49 CHF/Stk	50-99 CHF/Stk	100- CHF/Stk
11.170207	11.170507	70	48.00	47.00	40.00	37.00
11.170208	11.170508	80	48.00	47.00	40.00	37.00
11.170209	11.170509	90	48.00	47.00	40.00	37.00
11.170210	11.170510	100	48.00	47.00	40.00	37.00
11.170211	11.170511	110	50.00	49.00	43.00	41.00
11.170212	11.170512	120	54.00	52.00	48.00	43.00
11.170213	11.170513	130	60.00	57.00	50.00	48.00
11.170214	11.170514	140	63.00	61.00	53.00	51.00
11.170215	11.170515	150	66.00	63.00	58.00	54.00
11.170216	11.170516	160	71.00	68.00	62.00	59.00
11.170217	11.170517	170	76.00	73.00	65.00	62.00
11.170218	11.170518	180	80.00	76.00	69.00	65.00
11.170219	11.170519	190	83.00	81.00	72.00	69.00
11.170220	11.170520	200	87.00	84.00	75.00	72.00

Art.Nr.	Artikelbezeichnung	Einh.	CHF
11.199916	Zuschlag für Schlitzteilung, netto	Stk	190.00

Optionen für Typ 17/02 und Typ 17/05

Art.Nr.	Artikelbezeichnung	Einh.	CHF
11.199904	Abwurfschacht eingebaut CNS klein	Stk	190.00
10.199905	Lehrabänderung Auflagenhöhe pro Seite, netto	Stk	190.00
10.199901	Lehrabänderung spezial Mass, netto	Stk	190.00
10.199903	Schnittkosten in Breite, netto	Stk	100.00
10.100100	Filz für Auflage Betonroste 80/10mm	Lfm	0.90
10.199900	Aussparung in Betonrost	Stk	72.00

Typ 17/02 mit 2% Durchlass

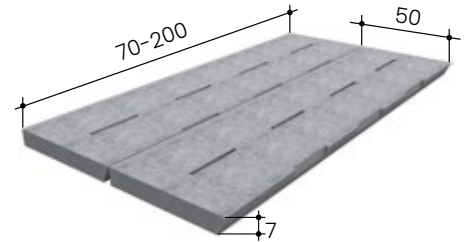

Achtung: Zuschlag für Schlitzteilung pro Mass beachten!

Typ 17/05 mit 5% Durchlass

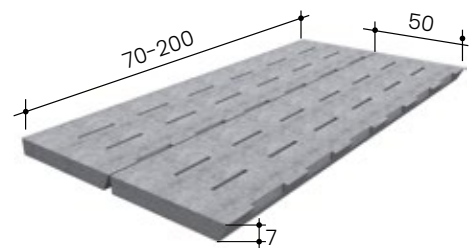

Achtung: Zuschlag für Schlitzteilung pro Mass beachten!

TYP 17/07 COMBI-SCHLITZBODEN

Einsatzgebiet	Schweine ab 25kg
Durchlass	kombinierbar mit Typ 7/18 oder 17/05 Oeko
BVET-Nr.	42178/42047
Schlitzbreite	18mm
Elementgewicht	~120kg/m ² je nach Schlitzteilung

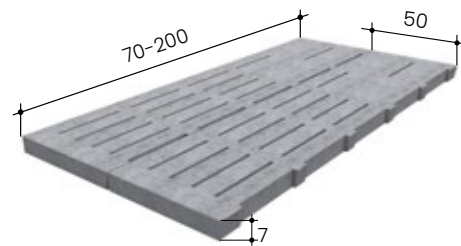

Achtung: Zuschlag für Schlitzteilung pro Mass beachten!

Art. Nr.	Länge cm	1-10 CHF/Stk	11-49 CHF/Stk	50-99 CHF/Stk	100- CHF/Stk
11.170707	70	52.00	48.00	40.00	39.00
11.170708	80	52.00	48.00	40.00	39.00
11.170709	90	52.00	48.00	40.00	39.00
11.170710	100	52.00	48.00	40.00	39.00
11.170711	110	55.00	51.00	44.00	43.00
11.170712	120	61.00	55.00	48.00	47.00
11.170713	130	66.00	61.00	53.00	51.00
11.170714	140	71.00	65.00	57.00	54.00
11.170715	150	74.00	68.00	61.00	58.00
11.170716	160	79.00	72.00	66.00	62.00
11.170717	170	85.00	79.00	70.00	66.00
11.170718	180	88.00	82.00	73.00	70.00
11.170719	190	93.00	86.00	76.00	73.00
11.170720	200	96.00	90.00	80.00	76.00

Art.Nr.	Artikelbezeichnung	Einh.	CHF
11.199916	Zuschlag für Schlitzteilung, netto	Stk	190.00

Optionen für Typ 17/07

Art.Nr.	Artikelbezeichnung	Einh.	CHF
11.199904	Abwurfschacht eingebaut CNS klein	Stk	190.00
10.199905	Lehrabänderung Auflagenhöhe pro Seite, netto	Stk	190.00
10.199901	Lehrabänderung spezial Mass, netto	Stk	190.00
10.199903	Schnittkosten in Breite, netto	Stk	100.00
10.100100	Filz für Auflage Betonroste 80/10mm	Lfm	0.90
10.199900	Aussparung in Betonrost	Stk	72.00

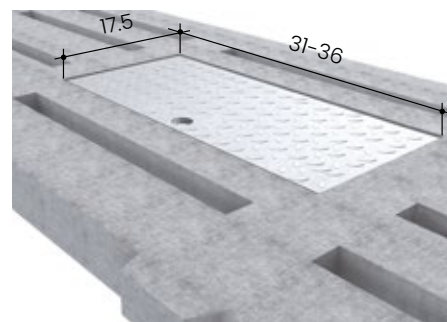

BETON

GUMMI

KUNSTSTOFF

METALL

BESCHICHTUNG

TRÄNKEN

LEUCHTMITTEL

TYP 20/18 QUERSCHLITZ

Einsatzgebiet	Schweine ab 25kg
Durchlass	~11%
BVET-Nr.	42047
Schlitzbreite	18mm
Elementgewicht	225kg/m ²

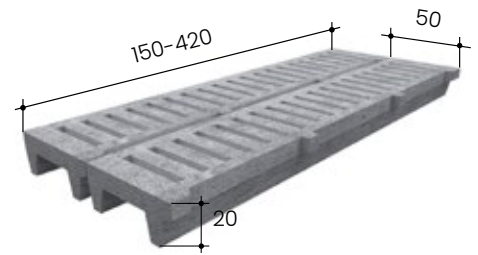

Art. Nr.	Länge cm	1-19 CHF/stk	20-49 CHF/stk	50-99 CHF/stk	100- CHF/stk
11.182015	150	99.00	93.00	87.00	82.00
11.182016	160	106.00	97.00	93.00	86.00
11.182017	170	109.00	102.00	97.00	92.00
11.182018	180	114.00	107.00	103.00	95.00
11.182019	190	119.00	110.00	106.00	98.00
11.182020	200	124.00	114.00	108.00	102.00
11.182021	210	129.00	119.00	112.00	104.00
11.182022	220	135.00	126.00	116.00	107.00
11.182023	230	140.00	131.00	120.00	112.00
11.182024	240	146.00	135.00	125.00	116.00
11.182025	250	152.00	140.00	130.00	121.00
11.182026	260	157.00	147.00	135.00	126.00
11.182027	270	162.00	152.00	141.00	130.00
11.182028	280	167.00	157.00	147.00	135.00
11.182029	290	172.00	162.00	152.00	142.00
11.182030	300	179.00	169.00	160.00	148.00
11.182031	310	186.00	174.00	165.00	154.00
11.182032	320	192.00	181.00	170.00	159.00
11.182033	330	197.00	186.00	174.00	163.00
11.182034	340	202.00	192.00	180.00	168.00
11.182035	350	203.00	197.00	185.00	172.00
11.182036	360	213.00	203.00	191.00	180.00
11.182037	370	216.00	208.00	197.00	180.00
11.182038	380	224.00	214.00	202.00	192.00
11.182039	390	230.00	222.00	206.00	197.00
11.182040	400	233.00	226.00	213.00	202.00
11.182041	410	241.00	233.00	220.00	208.00
11.182042	420	247.00	237.00	225.00	214.00

Längen cm	Achslast kg	Punktlast kg	Rostauflage cm
150-220	7000	4000	8.00
230-290	6100	3500	10.00
300-320	5200	3000	10.00
330-360	4300	2400	12.00
370-400	3400	1800	12.00
410-420	2500	1500	12.00

Optionen für Typ 20/18

Art.Nr.	Artikelbezeichnung	Einh.	CHF
11.199904	Abwurfschacht eingebaut CNS klein	Stk	190.00
10.199905	Lehrabänderung Auflagenhöhe pro Seite, netto	Stk	190.00
10.199901	Lehrabänderung spezial Mass, netto	Stk	190.00
10.199902	Schnittkosten in Länge, netto	Stk	100.00
10.100100	Filz für Auflage Betonroste 80/10mm	Lfm	0.90
10.199900	Aussparung in Betonrost	Stk	72.00

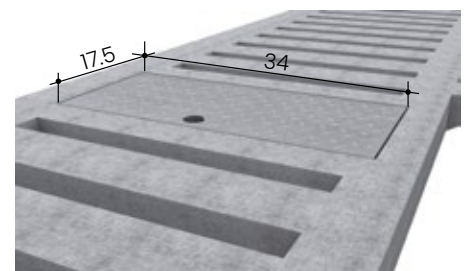

TYP 70/18 LOCHPLATTE

Einsatzgebiet	Schweine ab 25kg mit Einstreu
BVET-Nr.	42137
Lochbreite	18mm
Elementgewicht	150kg/m ²

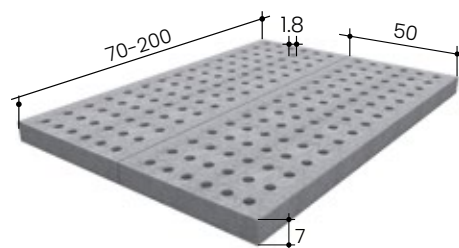

Art. Nr.	Länge cm	1-29 CHF/Stk	30-49 CHF/Stk	50- CHF/Stk
11.177007	70	48.00	46.00	40.00
11.177008	80	48.00	46.00	40.00
11.177009	90	48.00	46.00	40.00
11.177010	100	48.00	46.00	40.00
11.177011	110	51.00	49.00	44.00
11.177012	120	55.00	53.00	48.00
11.177013	130	61.00	58.00	52.00
11.177014	140	64.00	62.00	55.00
11.177015	150	68.00	64.00	60.00
11.177016	160	72.00	69.00	64.00
11.177017	170	77.00	74.00	68.00
11.177018	180	81.00	77.00	71.00
11.177019	190	85.00	82.00	74.00
11.177020	200	88.00	85.00	77.00

Optionen für Typ 70/18

Art.Nr.	Artikelbezeichnung	Einh.	CHF
11.199904	Abwurfschacht eingebaut CNS klein	Stk	190.00
10.199905	Lehrabänderung Auflagenhöhe pro Seite, netto	Stk	190.00
10.199901	Lehrabänderung spezial Mass, netto	Stk	190.00
10.199903	Schnittkosten in Breite, netto	Stk	100.00
10.100100	Filz für Auflage Betonroste 80/10mm	Lfm	0.90
10.199900	Aussparung in Betonrost	Stk	72.00

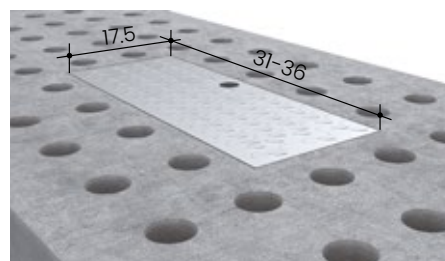

BETON

GUMMI

KUNSTSTOFF

METALL

BESCHICHTUNG

TRÄNKEN

LEUCHTMITTEL

TYP 5/9 LANGSCHLITZ

Einsatzgebiet	Abferkelbucht
Durchlass	~7.5%
BVET-Nr.	42138
Schlitzbreite	9mm
Elementgewicht	90kg/m ²

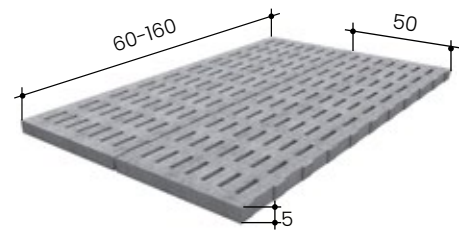

Art. Nr.	Länge cm	1-19 CHF/Stk	20- CHF/Stk
11.150906	60	54.00	53.00
11.150907	70	54.00	53.00
11.150908	80	54.00	53.00
11.150909	90	57.00	55.00
11.150910	100	59.00	58.00
11.150911	110	61.00	60.00
11.150912	120	63.00	62.00
11.150913	130	65.00	64.00
11.150914	140	68.00	66.00
11.150915	150	70.00	69.00
11.150916	160	74.00	72.00

Optionen für Typ 5/9

Art.Nr.	Artikelbezeichnung	Einh.	CHF
11.199904	Abwurfshacht eingebaut CNS klein	Stk	190.00
10.199901	Lehrabänderung spezial Mass, netto	Stk	190.00
10.199903	Schnittkosten in Breite, netto	Stk	100.00
10.100100	Filz für Auflage Betonroste 80/10mm	Lfm	0.90
10.199900	Aussparung in Betonrost	Stk	72.00

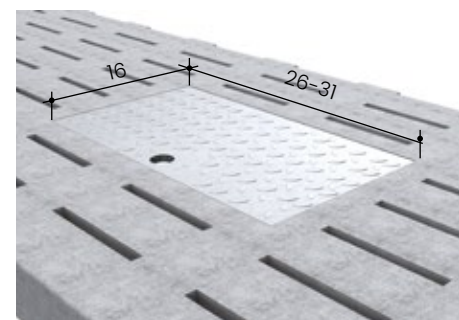

Hinweis

Typ 5/9 mit Entmistungsrinne = 11.1519...
gleicher Preis wie 5/9

TYP 5/11 LANGSCHLITZ

Einsatzgebiet	Absetzferkel
Durchlass	~13.5%
BVET-Nr.	42114
Schlitzbreite	11mm
Elementgewicht	70kg/m ²

Art. Nr.	Länge cm	1-19 CHF/Stk	20- CHF/Stk
11.151107	70	48.00	46.00
11.151108	80	48.00	46.00
11.151109	90	51.00	48.00
11.151110	100	53.00	50.00
11.151111	110	57.00	52.00
11.151112	120	59.00	55.00
11.151113	130	62.00	60.00
11.151114	140	66.00	65.00
11.151115	150	71.00	70.00
11.151116	160	76.00	74.00

Optionen für Typ 5/11

Art.Nr.	Artikelbezeichnung	Einh.	CHF
11.199904	Abwurfschacht eingebaut CNS klein	Stk	190.00
10.199901	Lehrabänderung spezial Mass, netto	Stk	190.00
10.199903	Schnittkosten in Breite, netto	Stk	100.00
10.100100	Filz für Auflage Betonroste 80/10mm	Lfm	0.90
10.199900	Aussparung in Betonrost	Stk	72.00

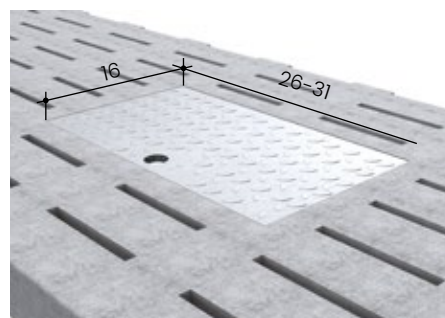
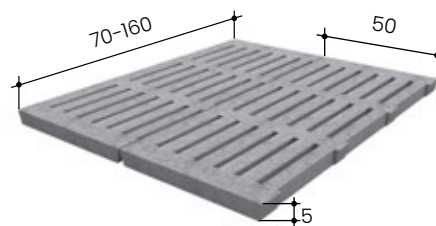

BETON

GUMMI

KUNSTSTOFF

METALL

BESCHICHTUNG

TRÄNKEN

LEUCHTMITTEL

TYP 5/50 BETONPLATTE

Einsatzgebiet	Kanalabdeckung/Festboden
Elementgewicht	110kg/m ²

Art. Nr.	Länge cm	1-29 CHF/Stk	30-49 CHF/Stk	50- CHF/Stk
11.150006	60	44.00	38.00	36.00
11.150007	70	44.00	38.00	36.00
11.150008	80	44.00	38.00	36.00
11.150009	90	44.00	38.00	36.00
11.150010	100	44.00	38.00	36.00
11.150011	110	47.00	41.00	38.00
11.150012	120	50.00	43.00	41.00
11.150013	130	53.00	48.00	44.00
11.150014	140	58.00	51.00	48.00
11.150015	150	62.00	55.00	52.00
11.150016	160	66.00	60.00	55.00

Optionen für Typ 5/50

Art.Nr.	Artikelbezeichnung	Einh.	CHF
11.199904	Abwurfschacht eingebaut CNS klein	Stk	190.00
10.199901	Lehrabänderung spezial Mass, netto	Stk	190.00
10.199903	Schnittkosten in Breite, netto	Stk	100.00
10.100100	Filz für Auflage Betonroste 80/10mm	Lfm	0.90
10.199900	Aussparung in Betonrost	Stk	72.00

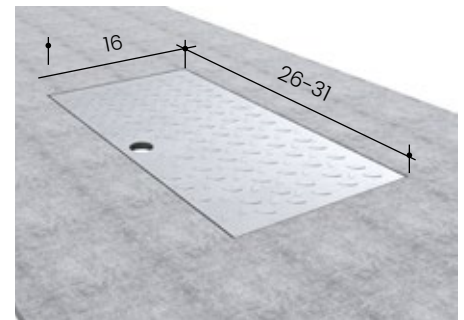
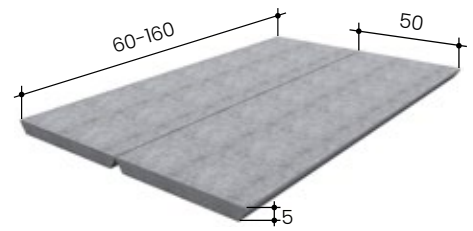

TYP 7/50 BETONPLATTE

Einsatzgebiet	Kanalabdeckung/Festboden
Elementgewicht	160kg/m ²

Art. Nr.	Länge cm	1-29 CHF/stk	30-49 CHF/stk	50- CHF/stk
11.170007	70	46.00	39.00	36.00
11.170008	80	46.00	39.00	36.00
11.170009	90	46.00	39.00	36.00
11.170010	100	46.00	39.00	36.00
11.170011	110	48.00	42.00	39.00
11.170012	120	52.00	46.00	43.00
11.170013	130	58.00	50.00	47.00
11.170014	140	60.00	54.00	49.00
11.170015	150	64.00	58.00	54.00
11.170016	160	69.00	61.00	58.00
11.170017	170	74.00	66.00	61.00
11.170018	180	79.00	71.00	65.00
11.170019	190	83.00	75.00	70.00
11.170020	200	85.00	79.00	73.00

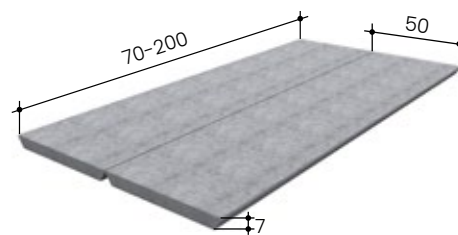

Optionen für Typ 7/50

Art.Nr.	Artikelbezeichnung	Einh.	CHF
11.199904	Abwurfschacht eingebaut CNS klein	Stk	190.00
10.199905	Lehrabänderung Auflagenhöhe pro Seite, netto	Stk	190.00
10.199901	Lehrabänderung spezial Mass, netto	Stk	190.00
10.199902	Schnittkosten in Länge, netto	Stk	100.00
10.199903	Schnittkosten in Breite, netto	Stk	100.00
10.100100	Filz für Auflage Betonroste 80/10mm	Lfm	0.90
10.199900	Aussparung in Betonrost	Stk	72.00

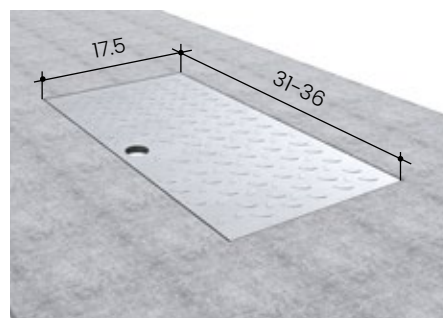

BETON

GUMMI

KUNSTSTOFF

METALL

BESCHICHTUNG

TRÄNKEN

LEUCHTMITTEL

TYP 12/50 BETONPLATTE

Einsatzgebiet	Grubenabdeckung/Festboden
Elementgewicht	200kg/m ²

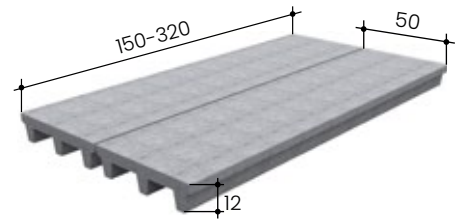

Art. Nr.	Länge cm	1-19 CHF/Stk	20-49 CHF/Stk	50- CHF/Stk
11.120015	150	76.00	70.00	62.00
11.120016	160	81.00	74.00	65.00
11.120017	170	84.00	79.00	69.00
11.120018	180	88.00	83.00	73.00
11.120019	190	92.00	86.00	79.00
11.120020	200	95.00	90.00	82.00
11.120021	210	101.00	94.00	85.00
11.120022	220	106.00	99.00	90.00
11.120023	230	110.00	104.00	93.00
11.120024	240	115.00	106.00	98.00
11.120025	250	120.00	113.00	102.00
11.120026	260	126.00	116.00	105.00
11.120027	270	130.00	119.00	109.00
11.120028	280	134.00	123.00	113.00
11.120029	290	139.00	128.00	117.00
11.120030	300	143.00	134.00	121.00
11.120031	310	148.00	138.00	125.00
11.120032	320	152.00	142.00	130.00

Nutzlasten (bei Radabdruck von 30x40cm) und Radabstand von 180cm

Längen cm	Achslast kg	Punktlast kg	Rost- auflage cm
150-190	3300	1800	8.00
200-240	2500	1500	10.00
250-290	1900	1200	12.00
300-320	1400	950	12.00

Optionen für Typ 12/50

Art.Nr.	Artikelbezeichnung	Einh.	CHF
11.199904	Abwurfschacht eingebaut CNS klein	Stk	190.00
10.199905	Lehrabänderung Auflagenhöhe pro Seite, netto	Stk	190.00
10.199901	Lehrabänderung spezial Mass, netto	Stk	190.00
10.199902	Schnittkosten in Länge, netto	Stk	100.00
10.199903	Schnittkosten in Breite, netto	Stk	100.00
10.100100	Filz für Auflage Betonroste 80/10mm	Lfm	0.90
10.199900	Aussparung in Betonrost	Stk	72.00

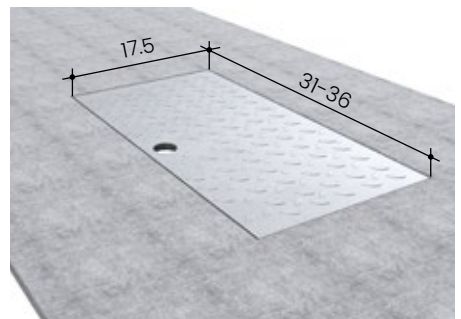

ZUBEHÖR ZU SCHWEINEROSTEN

Zum Einbetonieren in Betondeckel

Art.Nr.	Artikelbezeichnung	Einh.	CHF
21.656031	Ersatz CNS Abwurfdeckel für Beton-Schweineroste Deckelmass: 31x17.5cm Lochmass: 32x18.5cm	Stk	76.00
21.656034	Ersatz CNS Abwurfdeckel für Beton-Schweineroste Deckelmass: 34x17.5cm Lochmass: 35x18.5cm	Stk	76.00
21.656036	Ersatz CNS Abwurfdeckel für Beton-Schweineroste Deckelmass: 36x17.5cm Lochmass: 37x18.5cm	Stk	76.00
21.656038	Ersatz CNS Abwurfdeckel für Beton-Schweineroste Deckelmass: 38x17.5cm Lochmass: 39x18.5cm	Stk	76.00
21.656040	Ersatz CNS Abwurfdeckel für Beton-Schweineroste Deckelmass: 40x17.5cm Lochmass: 41x18.5cm	Stk	76.00
10.100100	Filz für Auflage Betonroste 80/10mm	Lfm	0.90
10.100200	Kanthölzer als Unterlage 110cm	Stk	7.20

Für Lüftungen und Saugrohr

10.199900	Aussparung in Betonrost	Stk	72.00
-----------	-------------------------	-----	-------

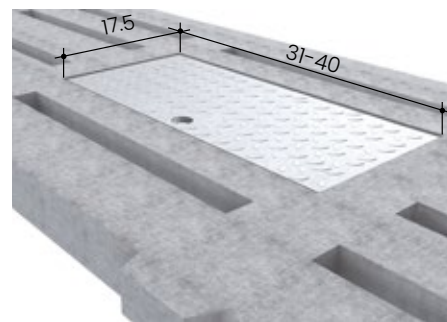

Nach Einlegen des Abwurfdeckels U-Profile leicht umschlagen (Auswurfsicherung).

BETON

GUMMI

KUNSTSTOFF

METALL

BESCHICHTUNG

TRÄNKEN

LEUCHTMITTEL

KANALELEMENTE SCHWEINE & KLEINTIERE

SCHWEMMKANAL TYP 50

Einsatz	Schweinestall, Waschplatz, Auslauf				
Tech. Daten	Normelemente 4.00m, Endelemente 1.00-3.99m				
Montage	Infos für Baustellenvorbereitung, Montage & Tarife für Versetzen der Elementkanäle, siehe „Montageanleitung Schwemmkanäle“.				
Abdeckungen	Beton- und Metallroste				
Art.Nr.	Artikelbezeichnung	kg	Einh.	CHF	
13.610250	Schwemmkanal Typ 50 mit integriertem Betonaufleger ohne Versetzen	250.0	Lfm	129.00	

Transportkosten: Tarif 1 - keine Frankolieferungen

Optionen für Typ 50

Art.Nr.	Artikelbezeichnung	kg	Einh.	CHF	
13.610251	Endplatte Typ 50, inkl. Schrauben	40.0	Stk	76.00	
13.659101	Zuschlag Endplatte vormontiert inkl. Kleber		Stk	57.00	
21.605060	Schieber mit Holzrahmen B:50xH:60cm	13.0	Stk	194.00	
21.605045	Schieber m. Holzrahmen 45.5x59cm, für Einbau im Schwemmkanal Typ 50	8.0	Stk	195.00	
65.612060	Fugenmaterial Sikaflex PRO-3, 600ml	0.6	Stk	23.00	
Verbrauch: ca 1 Beutel à 600ml für 1 Fuge					

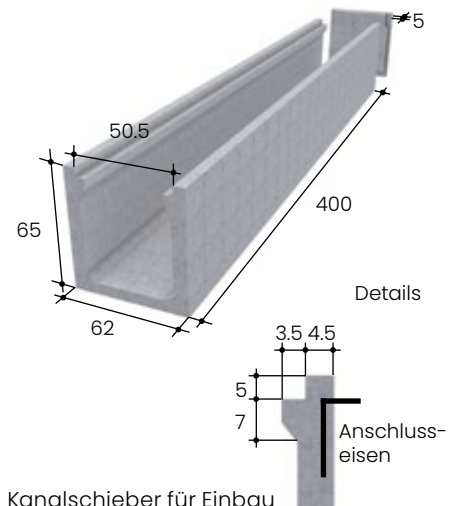

Kanalschieber für Einbau

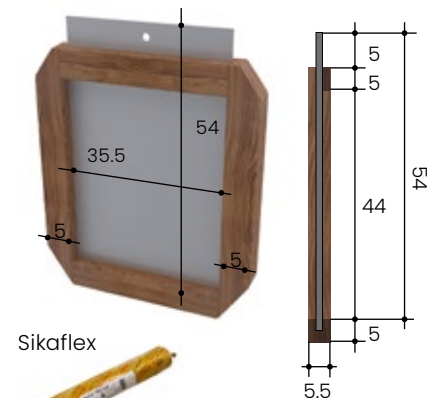

SCHWEMMKANAL TYP 80-S

Einsatz	Schweinestall, Auslauf, Waschplatz				
Tech. Daten	Normelemente 4.00m, Endelemente 1.00-3.99m				
Montage	Infos für Baustellenvorbereitung, Montage & Tarife für Versetzen der Elementkanäle, siehe „Montageanleitung Schwemmkanäle“.				
Abdeckungen	Beton-, Guss-, CNS-, Dreikant- und Kunststoffroste				
Art.Nr.	Artikelbezeichnung	kg	Einh.	CHF	
13.611803	Schwemmkanal Typ 80-S mit integriertem Betonaufleger ohne Versetzen	320.0	Lfm	176.00	

Transportkosten: Tarif 1 - keine Frankolieferungen

Optionen für Typ 80-S

Art.Nr.	Artikelbezeichnung	kg	Einh.	CHF	
13.611801	Endplatte Typ 80-S, inkl. Schrauben	50.0	Stk	95.00	
13.659101	Zuschlag Endplatte vormontiert inkl. Kleber		Stk	57.00	
65.612060	Fugenmaterial Sikaflex PRO-3, 600ml	0.6	Stk	23.00	
Verbrauch: ca 1 Beutel à 600ml für 1 Fuge					

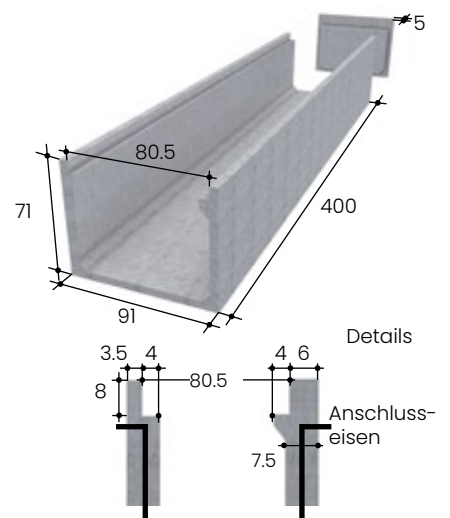

Sikaflex



SCHWEMMKANAL TYP 100/95-S

Einsatz	Schweinegestall, Waschplatz, Auslauf			
Tech. Daten	Normelemente 3.00m, Endelemente 1.00-3.99m			
Montage	Infos für Baustellenvorbereitung, Montage & Tarife für Versetzen der Elementkanäle, siehe „Montageanleitung Schwemmkänäle“.			
Abdeckungen	Beton-, Dreikant- und Kunststofffroste			
Art.Nr.	Artikelbezeichnung	kg	Einh.	CHF
13.611095	Elementkanal Typ 100/95S mit integriertem Betonaufleger ohne Versetzen	525.0	Lfm	224.00

Transportkosten: Tarif 1 - keine Frankolieferungen

Optionen für Typ 100/95-S

Art.Nr.	Artikelbezeichnung	kg	Einh.	CHF
13.611097	Endplatte Typ 100/95S, inkl. Schrauben	140.0	Stk	138.00
13.659101	Zuschlag Endplatte vormontiert inkl. Kleber		Stk	57.00
65.612060	Fugenmaterial Sikaflex PRO-3, 600ml	0.6	Stk	23.00
Verbrauch: ca 1 Beutel à 600ml für 1 Fuge				

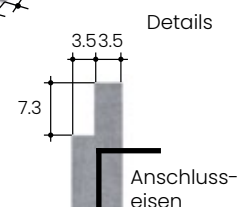
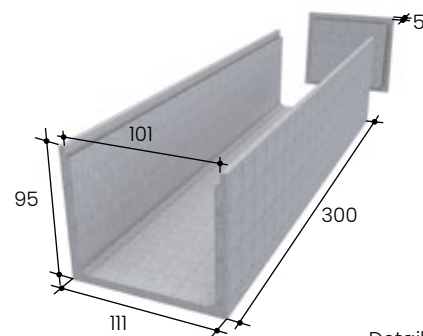

Sikaflex



SCHWEMMKANAL TYP 100-S

Einsatz	Schweinegestall, Auslauf, Waschplatz			
Tech. Daten	Normelemente 4.00m, Endelemente 1.00-3.99m			
Montage	Infos für Baustellenvorbereitung, Montage & Tarife für Versetzen der Elementkanäle, siehe „Montageanleitung Schwemmkänäle“.			
Abdeckungen	Beton-, Guss-, CNS-, Dreikant- und Kunststofffroste			
Art.Nr.	Artikelbezeichnung	kg	Einh.	CHF
13.610013	Schwemmkanal Typ 100-S mit integriertem Betonaufleger ohne Versetzen	360.0	Lfm	198.00

Transportkosten: Tarif 1 - keine Frankolieferungen

Optionen für Typ 100-S

Art.Nr.	Artikelbezeichnung	kg	Einh.	CHF
13.610011	Endplatte Typ 100-S, inkl. Schrauben	50.0	Stk	118.00
13.659101	Zuschlag Endplatte vormontiert inkl. Kleber		Stk	57.00
65.612060	Fugenmaterial Sikaflex PRO-3, 600ml	0.6	Stk	23.00
Verbrauch: ca 1 Beutel à 600ml für 1 Fuge				

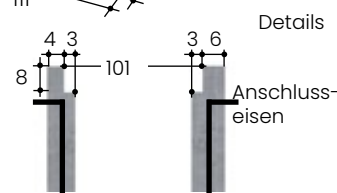
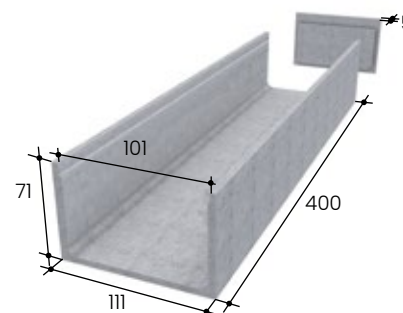

Sikaflex



BETON

GUMMI

KUNSTSTOFF

METALL

BESCHICHTUNG

TRÄNKEN

LEUCHTMITTEL

SCHWEMMKANAL TYP 120-S

Einsatz	Schweinestall, Waschplatz, Auslauf				
Tech. Daten	Normelemente 4.00m, Endelemente 1.00-3.99m				
Montage	Infos für Baustellenvorbereitung, Montage & Tarife für Versetzen der Elementkanäle, siehe „Montageanleitung Schwemmkanäle“.				
Abdeckungen	Beton-, Dreikant- und Kunststoffroste				
Art.Nr.	Artikelbezeichnung	kg	Einh.	CHF	
13.611123	Schwemmkanal Typ 120-S mit integriertem Betonaufleger ohne Versetzen	400.0	Lfm	228.00	

Transportkosten: Tarif 1 - keine Frankolieferungen

Optionen für Typ 120-S

Art.Nr.	Artikelbezeichnung	kg	Einh.	CHF	
13.611121	Endplatte Typ 120-S, inkl. Schrauben	60.0	Stk	140.00	
13.659101	Zuschlag Endplatte vormontiert inkl. Kleber		Stk	57.00	
65.612060	Fugenmaterial Sikaflex PRO-3, 600ml	0.6	Stk	23.00	
	Verbrauch: ca 1 Beutel à 600ml für 1 Fuge				

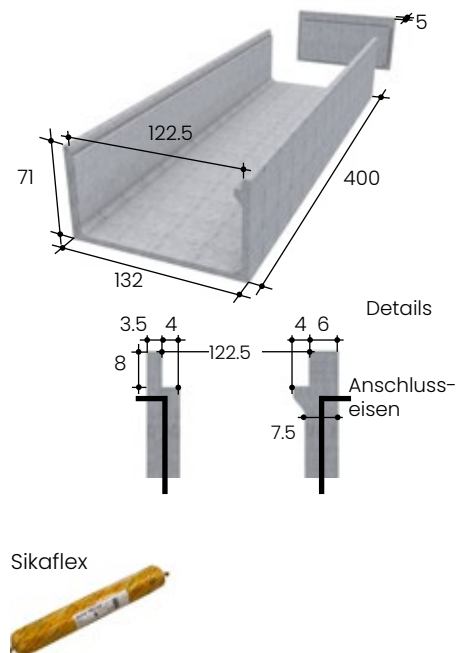

SCHWEMMKANAL TYP 150-S

Einsatz	Schweinestall, Auslauf, Waschplatz				
Tech. Daten	Normelemente 3.00m, Endelemente 1.00-3.99m				
Montage	Infos für Baustellenvorbereitung, Montage & Tarife für Versetzen der Elementkanäle, siehe „Montageanleitung Schwemmkanäle“				
Abdeckungen	Beton-, Dreikant- und Kunststoffroste				
Art.Nr.	Artikelbezeichnung	kg	Einh.	CHF	
13.611134	Schwemmkanal Typ 150-S mit integriertem Betonaufleger ohne Versetzen	625.0	Lfm	281.00	

Transportkosten: Tarif 1 - keine Frankolieferungen

Optionen für Typ 150-S

Art.Nr.	Artikelbezeichnung	kg	Einh.	CHF	
13.611136	Endplatte Typ 150-S, inkl. Schrauben	90.0	Stk	176.00	
13.659101	Zuschlag Endplatte vormontiert inkl. Kleber		Stk	57.00	
65.612060	Fugenmaterial Sikaflex PRO-3, 600ml	0.6	Stk	23.00	
	Verbrauch: ca 1 Beutel à 600ml für 1 Fuge				

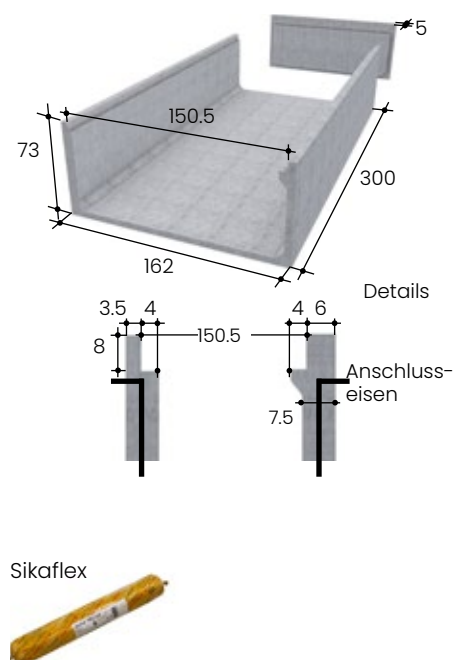

ABFLUSSRINNEN

Einsatz	Vorplatzentwässerung, Festmiststall, Schubstangenentmischung, Waschplatz, Fahrilo- und Kompostieranlage			
Material	Polymer-Beton			
Elementhöhe	22cm			
Elementlänge	100cm			
Beachten	vor dem Einbau Abdeckungen einlegen			
Art.Nr.	Artikelbezeichnung	kg	Einh.	CHF
13.620101	Jauche-Rinne 0 Höhe 220mm		Stk	78.00

Optionen für Abflussrinnen

Art.Nr.	Artikelbezeichnung	kg	Einh.	CHF
13.621119	Endstirnwand 150er Muffe eingebaut		Stk	58.00
13.621120	Anfangs- und Endstirnwand		Stk	60.00

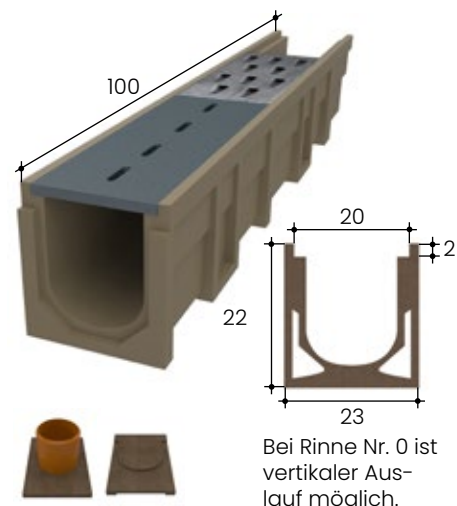

ABDECKUNGEN ZU ABFLUSSRINNEN

Einsatz	Schubstangenentmischung und Kotgraben			
Art.Nr.	Artikelbezeichnung	kg	Einh.	CHF
21.622056	Kanalplatte 20x50cm CNS	1.6	Stk	50.00

Einsatz	Milchzimmer, Melkstand			
Art.Nr.	Artikelbezeichnung	kg	Einh.	CHF
20.652050	Gussplatte Mittelschlitz 20x50cm	7.0	Stk	42.00
20.622053	Gussrost 20x100/0,9cm	15.0	Stk	73.00



MUFFEN/AUSSPARUNGEN FÜR ALLE KANÄLE

Muffen als Spülstutzen oder Jaucheausläufe. Seitlich, vertikal oder in Endplatte

Art.Nr.	Artikelbezeichnung	kg	Einh.	CHF
13.659500	Muffe einbetoniert PVC Ø 125mm		Stk	50.00
13.659515	Muffe einbetoniert PVC Ø 150mm		Stk	52.00
13.659520	Muffe einbetoniert PVC Ø 200mm		Stk	54.00
13.659525	Muffe einbetoniert PVC Ø 250mm		Stk	74.00
13.659530	Muffe einbetoniert PVC Ø 300mm		Stk	98.00
13.659540	Muffe einbetoniert PVC Ø 400mm		Stk	153.00
13.659550	Muffe einbetoniert PVC Ø 500mm		Stk	251.00

Als Verschlussstopfen für vertikalen Auslauf

Art.Nr.	Artikelbezeichnung	kg	Einh.	CHF
13.620300	Güllenstopfen Ø 300		Stk	76.00
13.659600	Aussparung in Schwemmkanal		Stk	48.00
13.659601	Spez. Auflagenhöhe		Lfm	8.00

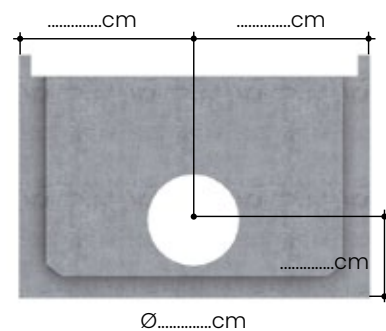

GÜLLENSTOPFEN

Einsatz	Stopfen für vertikalen Auslauf in Jauchekanälen passend auf 150/200/250/300mm PVC Rohr			
Eigenschaften	Sicheres Abdichten durch integrierten Dichtungsring Fester Sitz aufgrund von hohem Eigengewicht Gute Erreichbarkeit durch grossen eingegossenen CNS-Bügel Beständig gegen Ammoniak			
Art.Nr.	Artikelbezeichnung	kg	Einh.	CHF
13.620150	Güllenstopfen Ø 150*		Stk	34.00
13.620200	Güllenstopfen Ø 200*		Stk	36.00
13.620250	Güllenstopfen Ø 250*		Stk	53.00
13.620300	Güllenstopfen Ø 300		Stk	76.00

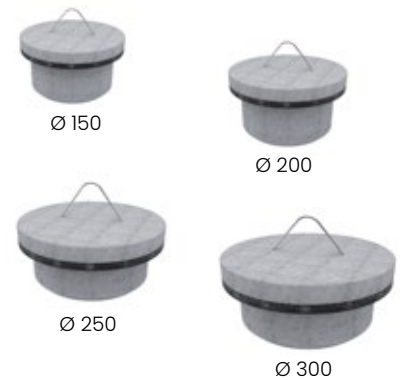

KANALSCHIEBER CNS

Art.Nr.	Artikelbezeichnung	kg	Einh.	CHF
21.603065	Schieber mit Holzrahmen B:30xH:65cm	10.0	Stk	162.00
21.604065	Schieber mit Holzrahmen B:40xH:65cm	11.0	Stk	177.00
21.605065	Schieber mit Holzrahmen B:50xH:65cm	13.0	Stk	179.00
21.606565	Schieber mit Holzrahmen B:65xH:65cm	14.0	Stk	212.00
21.607565	Schieber mit Holzrahmen B:75xH:65cm	16.0	Stk	255.00
21.608565	Schieber mit Holzrahmen B:85xH:65cm	17.0	Stk	269.00

Optionen für Kanalschieber CNS und Kanalschieber Spezialmass

Art.Nr.	Artikelbezeichnung	kg	Einh.	CHF
21.601000	Zughaken zu Schieber		Stk	9.80
21.601010	Befestigungs-Set für Schieber komplett		Stk	16.30
21.606050	Zuschlag für Abdeckung CNS		Stk	37.00

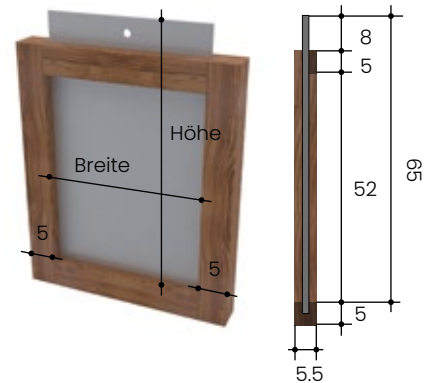

KANALSCHIEBER SPEZIALMASS

Kanalschieber Spezialmass

Beachten Dimension beliebig wählbar. Maximale Grösse der Standard-schieber (85x65cm) sollte jedoch nicht überschritten werden. Keine Garantie-gewährleistung bei Überschreiten dieser Normen.

Art.Nr.	Artikelbezeichnung	kg	Einh.	CHF
21.606000	Chromstahlblatt für Schieber spezial Mass BxH:		m2	304.00
21.608001	Eichenholzrahmen spez. Mass BxH (Lichtmasse):		Stk	170.00
21.608002	Eichenholzrahmen für Normschieber Masse 30/40/50cm		Stk	144.00
21.608003	Eichenholzrahmen für Normschieber		Stk	154.00

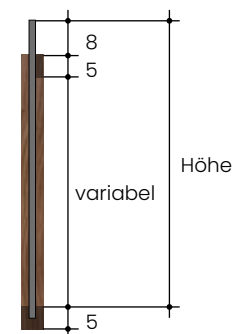

FUTTERTRÖGE SCHWEINE & KLEINTIERE

FUTTERTRÖGE FÜR SCHWEINE

Einsatz	Ferkel, Mastschweine, Zuchtsauen			
Beachten	Preiswerte Alternative zu CNS-Trögen			
Material	Polymer-Beton			
Art.Nr.	Artikelbezeichnung	kg	Einh.	CHF
11.513030	Schweinetrog TSH-30 offen 100cm	22.5	Stk	46.00
11.513010	Schweinetrog TSH-30A 1-seitig 100cm	23.9	Stk	56.00
11.510050	Einzeltrög T35-50 geschlossen 50cm	18.0	Stk	62.00
11.510060	Einzeltrög T35-60 geschlossen 60cm	19.8	Stk	60.00
11.510033	Ferkeltrög mit Kegel FTK-27	5.3	Stk	28.00

Optionen für Futtertröge für Schweine

Art.Nr.	Artikelbezeichnung	kg	Einh.	CHF
65.600600	Sikadur 31 Kleber normal, 1.2kg für ca. 2m ²	1.2	Stk	37.20
	Gebinde à 1.2kg reicht für ca. 12 Fugen			

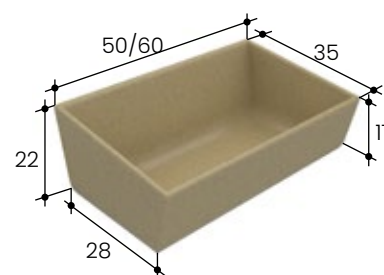
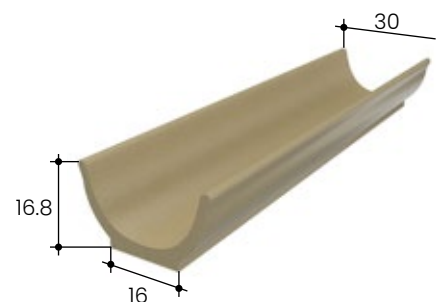

Sikadur 31



BETON

GUMMI

KUNSTSTOFF

METALL

BESCHICHTUNG

TRÄNKEN

LEUCHTMITTEL

TRENNWANDGITTER & SONSTIGE ELEMENTE SCHWEINE & KLEINTIERE

T-STEHELEMENT FÜR KANÄLE

Einsatz	Elementkanalwände als flexibler Kanal im Schweinestall			
Elementlänge	2.00-4.00m			
Beachten	Kanalboden wird mit Ortsbeton ausgegossen, somit wird die gewünschte Kanalbreite erreicht			
Art.Nr.	Artikelbezeichnung	kg	Einh.	CHF
19.135205	T-Stehelement mit Stossfuge, Höhe: 50-79cm	400.0	Lfm	97.00
19.135210	T-Stehelement mit Stossfuge, Höhe: 80-200cm	415.0	m2	105.00
19.135215	T-Stehelement mit Stossfuge, Höhe: 201-250cm	440.0	m2	115.00
19.135220	Aussparung in T-Stehelement		Stk	66.00

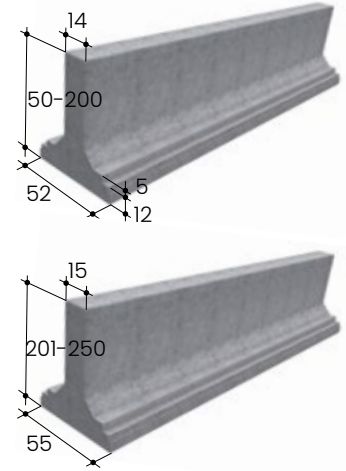

Hinweise

Achtung: Wiederverkaufs-Konditionen auf Anfrage.

Transportkosten: Tarif 2 - keine Frankolieferungen

BETONTRENNWAND FÜR KANÄLE

Einsatz	Trennwände für Güllenkanäle			
Nutzlast	auf Anfrage			
Höhe	55cm/85cm			
Breite	26cm			
Länge	Normelemente 4.00m, Endelemente 2.00-4.50m			
Art.Nr.	Artikelbezeichnung	kg	Einh.	CHF
19.102655	Betontrennwand für Kanäle 26x55cm, mit Stossfuge	150.0	Lfm	70.00
19.102685	Betontrennwand für Kanäle 26x85cm, mit Stossfuge	210.0	Lfm	77.00
19.102610	Betontrennwand für Kanäle 26x105cm, mit Stossfuge	240.0	Lfm	86.00

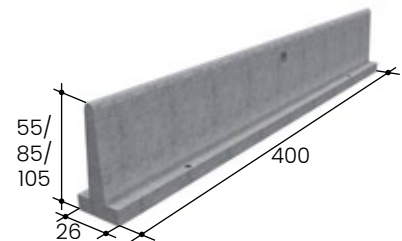

Einsatzmöglichkeit

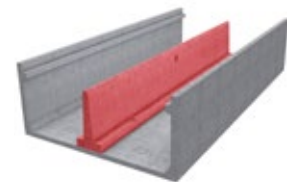

Hinweis

Befestigung: 4 Bolzenanker pro Element

Optionen für Betontrennwand

Art.Nr.	Artikelbezeichnung	kg	Einh.	CHF
21.101628	Bolzenanker INOX, M10/180 mit U-Scheibe M10 10.5/30/2.5mm	0.1	Stk	6.00

Transportkosten: Tarif 1 - keine Frankolieferungen



BETONPLATTE SPEZIALANFERTIGUNG

Einsatz	Jauchegrubenabdeckung mit Oeffnung für Rührwerk, Jauchepumpe oder Ansaugschlauch			
Nutzlast	auf Anfrage			
Aussparung	mind. 25cm betonierte Fläche um Aussparung			
Höhe	12/16/20cm			
Breite	50-220cm			
Länge	150-420cm			
Gewicht	20cm: 500kg/m ² , 16cm: 380kg/m ² , 12cm: 288kg/m ² (alle ohne Aussparung)			
Beachten	Immer Skizze beilegen. Aussparungen in lichten Weiten angeben. Mindestpreis: 200.-/Stk.			
Art.Nr.	Artikelbezeichnung	kg	Einh.	CHF
19.111111	Betonplatte Spezialanfertigung	500.0	m ²	154.00
19.111112	Zusätzliche Aussparung		Stk	55.00
19.135233	Transportanker CNS 15mm, versenkt einbetoniert		Stk	44.00

Hinweis

Geeignete Roste für Aussparungen in Betonplatte: Schonlauroste, siehe Abschnitt Schweineroste

Transportkosten: Tarif 1

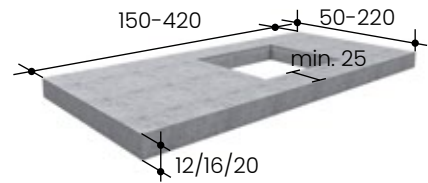

Transportanker



Schonlau Gussroste

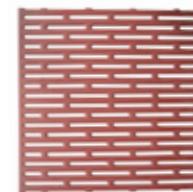

WILLISAUER BETONWANDGITTER UND -PLATTEN

Einsatz	Umbauten, Auslauf, Vorplätze			
Elementhöhe	107cm (115cm max.)			
Elementlänge	100-420cm			
Dicke	6cm			
Beachten	Bei Bestellung Plan beilegen			
Art.Nr.	Artikelbezeichnung	kg	Einh.	CHF
19.107600	Betonwandgitter D6/107cm	135.0	Lfm	114.00
19.107700	Betonwandplatte D6/107cm	165.0	Lfm	114.00

Optionen für Willisauer Betonwandgitter

Art.Nr.	Artikelbezeichnung	kg	Einh.	CHF
19.107800	Lehrabänderung Schrägschnitt seitlich		Lfm	55.00
19.108000	Lehrabänderung Schrägschnitt Boden		Lfm	55.00

Transportkosten: Tarif 1

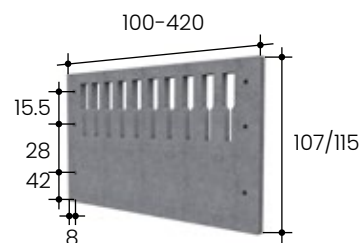

BETONUNTERZUGSBALKEN

Einsatz	Auflage für Betonroste			
Nutzlast	Auf Anfrage			
Elementhöhe	12-30cm			
Oberflächenbreite	10-24cm			
Elementlänge	150-350cm auf jedes Mass			
Art.Nr.	Artikelbezeichnung	kg	Einh.	CHF
19.101210	Unterzugsbalken HxB 12x10cm	24.0	Lfm	40.00
19.101413	Unterzugsbalken HxB 14x13cm	36.0	Lfm	42.00
19.101610	Unterzugsbalken HxB 16x10cm	32.0	Lfm	44.00
19.101614	Unterzugsbalken HxB 16x14cm	44.0	Lfm	46.00
19.101813	Unterzugsbalken HxB 18x13cm	46.0	Lfm	47.00
19.102014	Unterzugsbalken HxB 20x15cm	60.0	Lfm	49.00
19.102216	Unterzugsbalken HxB 22x16cm	70.0	Lfm	52.00
19.102520	Unterzugsbalken HxB 25x20cm	120.0	Lfm	66.00
19.103024	Unterzugsbalken HxB 30x24cm	172.0	Lfm	81.00

Transportkosten: Tarif 1

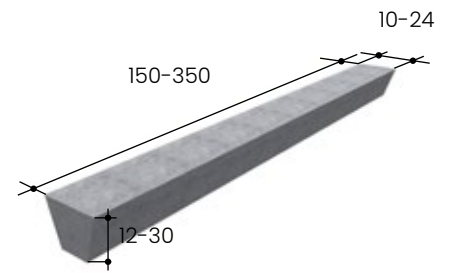

PFERDE-WC & WEITERE ELEMENTE PFERDE

PFERDE-WC

Einsatz	Einzel- und Gruppenhaltung			
Material	Beton			
Besonderes	Mit integriertem Abfluss. Mobil einsetzbar.			
Höhe	30cm			
Breite	150cm			
Länge	300cm			
Art.Nr.	Artikelbezeichnung	kg	Einh.	CHF
19.150300	Pferde-WC für Gruppenhaltung im Freilaufstall	1200.0	Stk	1'430.00

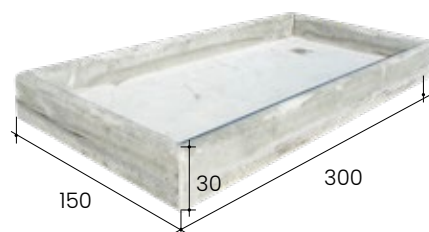

PADDOCK RANDABGRENZUNG

Einsatz	Randabgrenzung im Paddockbereich			
Art.Nr.	Artikelbezeichnung	kg	Einh.	CHF
19.102226	Abschlusselement L-Form für Liegebo- xen 12.5x23x262cm	110.0	Stk	95.00
19.103026	Abschlusselement L-Form für Liegebo- xen 13x30x262cm	170.0	Stk	149.00
19.119822	Bugelement gerundet mit Montage- löcher BxHxL 10x20x262cm	108.0	Stk	80.00
19.103626	Abschlusselement L-Form für Liegebo- xen 15x36x262cm	190.0	Stk	149.00

Hinweis

Befestigung: 4 Bolzenanker pro Element

Optionen für Paddock Randabgrenzung L-Form

Art.Nr.	Artikelbezeichnung	kg	Einh.	CHF
19.199917	Schnittkosten für Abschlusselemente		Stk	28.00
21.101628	Bolzenanker INOX, M10/180 mit U-Schei- be M10 10.5/30/2.5mm	0.1	Stk	6.00
21.101630	Bolzenanker INOX, M12/180 mit grosser U-Scheibe M12 13/37/3mm	0.2	Stk	7.00
65.612060	Fugenmaterial Sikaflex PRO-3, 600ml	0.6	Stk	23.00
	Zum Abdichten und Kleben der Element- te. Empfehlung für Verbrauch: ca. 1 Stk. pro Element			

Transportkosten: Tarif 1

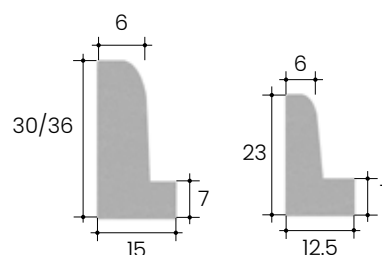

Lochmasse

Für 30cm/36cm Höhe

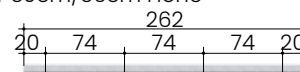

Lochmasse

Für 23cm Höhe

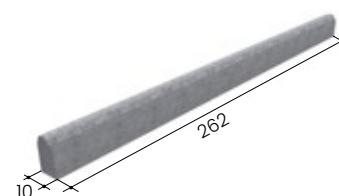
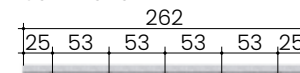

Lochmasse

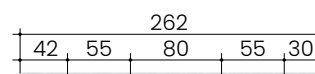

BETONPLATTEN & WEITERE ELEMENTE INDUSTRIE

TYP 5/50 BETONPLATTE

Elementgewicht 110kg/m²

Art. Nr.	Länge cm	1-29 CHF/Stk	30-49 CHF/Stk	50- CHF/Stk
11.150006	60	44.00	38.00	36.00
11.150007	70	44.00	38.00	36.00
11.150008	80	44.00	38.00	36.00
11.150009	90	44.00	38.00	36.00
11.150010	100	44.00	38.00	36.00
11.150011	110	47.00	41.00	38.00
11.150012	120	50.00	43.00	41.00
11.150013	130	53.00	48.00	44.00
11.150014	140	58.00	51.00	48.00
11.150015	150	62.00	55.00	52.00
11.150016	160	66.00	60.00	55.00

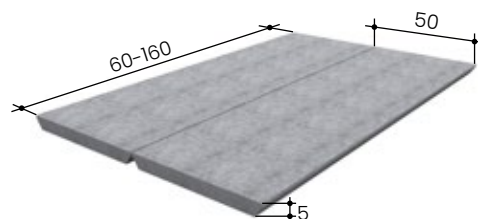

TYP 7/50 BETONPLATTE

Elementgewicht 160kg/m²

Art. Nr.	Länge cm	1-29 CHF/Stk	30-49 CHF/Stk	50- CHF/Stk
11.170007	70	46.00	39.00	36.00
11.170008	80	46.00	39.00	36.00
11.170009	90	46.00	39.00	36.00
11.170010	100	46.00	39.00	36.00
11.170011	110	48.00	42.00	39.00
11.170012	120	52.00	46.00	43.00
11.170013	130	58.00	50.00	47.00
11.170014	140	60.00	54.00	49.00
11.170015	150	64.00	58.00	54.00
11.170016	160	69.00	61.00	58.00
11.170017	170	74.00	66.00	61.00
11.170018	180	79.00	71.00	65.00
11.170019	190	83.00	75.00	70.00
11.170020	200	85.00	79.00	73.00

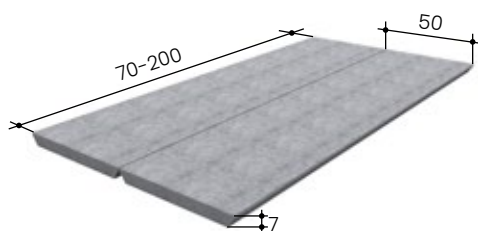

Optionen für Betonplatte 5/50 und 7/50

Art.Nr.	Artikelbezeichnung	Einh.	CHF
10.199905	Lehrabänderung Auflagenhöhe pro Seite, netto	Stk	190.00
10.199901	Lehrabänderung spezial Mass, netto	Stk	190.00
10.199902	Schnittkosten in Länge, netto	Stk	100.00
10.199903	Schnittkosten in Breite, netto	Stk	100.00

TYP 12/50 BETONPLATTE

Elementgewicht 200 kg/m²

Art. Nr.	Länge cm	1-19 CHF/Stk	20-49 CHF/Stk	50- CHF/Stk
11.120015	150	76.00	70.00	62.00
11.120016	160	81.00	74.00	65.00
11.120017	170	84.00	79.00	69.00
11.120018	180	88.00	83.00	73.00
11.120019	190	92.00	86.00	79.00
11.120020	200	95.00	90.00	82.00
11.120021	210	101.00	94.00	85.00
11.120022	220	106.00	99.00	90.00
11.120023	230	110.00	104.00	93.00
11.120024	240	115.00	106.00	98.00
11.120025	250	120.00	113.00	102.00
11.120026	260	126.00	116.00	105.00
11.120027	270	130.00	119.00	109.00
11.120028	280	134.00	123.00	113.00
11.120029	290	139.00	128.00	117.00
11.120030	300	143.00	134.00	121.00
11.120031	310	148.00	138.00	125.00
11.120032	320	152.00	142.00	130.00

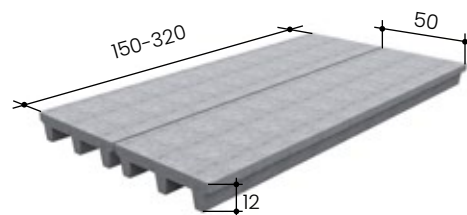

Nutzlasten (bei Radabdruck von 30x40cm und Radabstand von 180cm)

Längen cm	Achslast kg	Punktlast kg	Rostauflage cm
150-190	3300	1800	8.00
200-240	2500	1500	10.00
250-290	1900	1200	12.00
300-320	1400	950	12.00

Optionen für Betonplatte 12/50

Art.Nr.	Artikelbezeichnung	Einh.	CHF
10.199905	Lehrabänderung Auflagenhöhe pro Seite, netto	Stk	190.00
10.199901	Lehrabänderung spezial Mass, netto	Stk	190.00
10.199902	Schnittkosten in Länge, netto	Stk	100.00
10.199903	Schnittkosten in Breite, netto	Stk	100.00

BETON

GUMMI

KUNSTSTOFF

METALL

BESCHÜTTUNG

TRÄNKEN

LEUCHTMITTEL

TYP 16/50 BETONPLATTE

Oberfläche	Quarzsand
Elementgewicht	220 kg/m ²

Art. Nr.	Länge cm	1-19 CHF/Stk	20-49 CHF/Stk	50-99 CHF/Stk	100- CHF/Stk
10.160015	150	95.00	85.00	79.00	72.00
10.160016	160	98.00	90.00	83.00	76.00
10.160017	170	102.00	94.00	87.00	81.00
10.160018	180	107.00	98.00	93.00	85.00
10.160019	190	113.00	104.00	97.00	91.00
10.160020	200	118.00	109.00	101.00	93.00
10.160021	210	124.00	115.00	106.00	97.00
10.160022	220	128.00	118.00	112.00	101.00
10.160023	230	134.00	125.00	116.00	106.00
10.160024	240	139.00	130.00	121.00	110.00
10.160025	250	146.00	137.00	127.00	115.00
10.160026	260	153.00	141.00	131.00	120.00
10.160027	270	158.00	147.00	136.00	125.00
10.160028	280	162.00	152.00	140.00	129.00
10.160029	290	168.00	158.00	147.00	136.00
10.160030	300	172.00	162.00	152.00	140.00
10.160031	310	176.00	167.00	158.00	147.00
10.160032	320	183.00	171.00	162.00	151.00

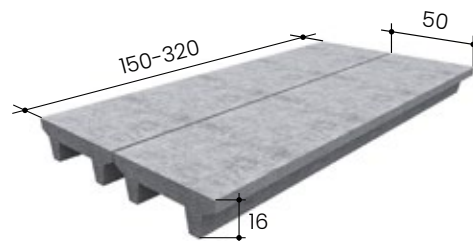

Längen cm	Achslast kg	Punktlast kg	Rost- auflage cm
150-200	5200	2600	8.00
210-220	3600	1800	10.00
230-260	3200	1600	10.00
270-290	2700	1300	10.00
300-320	2300	1100	10.00

Optionen für Betonplatte 16/50

Art.Nr.	Artikelbezeichnung	Einh.	CHF
10.199905	Lehrabänderung Auflagenhöhe pro Seite, netto	Stk	190.00
10.199901	Lehrabänderung spezial Mass, netto	Stk	190.00
10.199902	Schnittkosten in Länge, netto	Stk	100.00
10.199903	Schnittkosten in Breite, netto	Stk	100.00

TYP 20/100 BETONPLATTE

Oberfläche	Quarzsand
Elementgewicht	275kg/m ²

Art. Nr.	Länge cm	1-19 CHF/stk	20-39 CHF/stk	40- CHF/stk
10.101015	150	191.00	172.00	157.00
10.101016	160	200.00	183.00	167.00
10.101017	170	209.00	194.00	172.00
10.101018	180	220.00	202.00	179.00
10.101019	190	231.00	209.00	184.00
10.101020	200	244.00	213.00	189.00
10.101021	210	255.00	223.00	198.00
10.101022	220	264.00	234.00	208.00
10.101023	230	278.00	245.00	218.00
10.101024	240	288.00	252.00	226.00
10.101025	250	299.00	262.00	241.00
10.101026	260	311.00	273.00	247.00
10.101027	270	322.00	285.00	257.00
10.101028	280	334.00	296.00	270.00
10.101029	290	346.00	308.00	281.00
10.101030	300	356.00	318.00	291.00
10.101031	310	366.00	329.00	299.00
10.101032	320	374.00	339.00	308.00
10.101033	330	385.00	348.00	318.00
10.101034	340	395.00	360.00	327.00
10.101035	350	406.00	368.00	335.00
10.101036	360	415.00	378.00	348.00
10.101037	370	427.00	389.00	359.00
10.101038	380	436.00	399.00	368.00
10.101039	390	446.00	407.00	379.00
10.101040	400	459.00	417.00	388.00
10.101041	410	467.00	427.00	398.00
10.101042	420	476.00	438.00	407.00

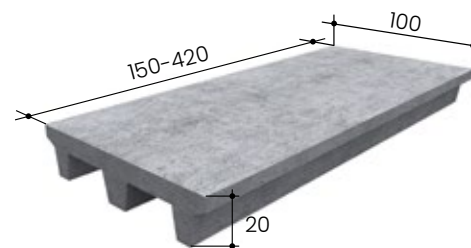

Nutzlasten (bei Radabdruck von 30x40cm) und Radabstand von 180cm

Längen cm	Achslast kg	Punktlast kg	Rostauflage cm
200-220	8000	5000	10.00
230-260	7000	4500	10.00
270-290	6200	4000	10.00
300-320	5400	3500	10.00
330-360	4600	3000	12.00
370-400	3800	2500	12.00
410-420	3000	2000	12.00

Optionen für Betonplatte 20/100

Art.Nr.	Artikelbezeichnung	Einh.	CHF
10.199905	Lehrabänderung Auflagenhöhe pro Seite, netto	Stk	190.00
10.199901	Lehrabänderung spezial Mass, netto	Stk	190.00
10.199900	Aussparung in Betonrost	Stk	72.00

BETON

GUMMI

KUNSTSTOFF

METALL

BESCHICHTUNG

TRÄNKEN

LEUCHTMITTEL

PLATZENTWÄSSERUNGSRINNE

Einsatz	Ideal zur Platzentwässerung				
Tech. Daten	Normelemente 4.00m				
Montage	Streifenfundament nötig				
Art.Nr.	Artikelbezeichnung	kg	Einh.	CHF	
19.650030	Entwässerungsrinne B: 50cm, H: 30cm mit 30mm Schlitz	245.0	Lfm	155.00	

Zubehör

Art.Nr.	Artikelbezeichnung	kg	Einh.	CHF	
65.612060	Fugenmaterial Sikaflex PRO-3, 600ml	0.6	Stk	23.00	
	Verbrauch: ca 1 Beutel à 600ml für 1 Fuge				

Transportkosten: Tarif 1

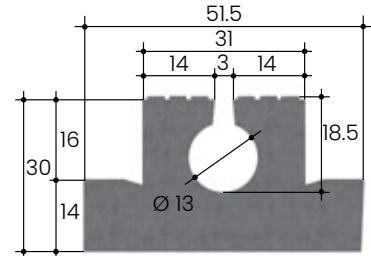
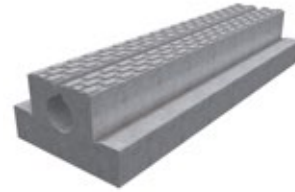

T-STEHELEMENT

Einsatz	Universell einsetzbar, z.B. als Parkplatzabgrenzung				
Elementlänge	2.00-4.00m				
Art.Nr.	Artikelbezeichnung	kg	Einh.	CHF	
19.135205	T-Stehelement mit Stossfuge, Höhe: 50-79cm	400.0	Lfm	97.00	
19.135210	T-Stehelement mit Stossfuge, Höhe: 80-200cm	415.0	m2	105.00	
19.135215	T-Stehelement mit Stossfuge, Höhe: 201-250cm	440.0	m2	115.00	
19.135220	Aussparung in T-Stehelement		Stk	66.00	

Hinweis

Achtung: Wiederverkaufs-Konditionen auf Anfrage.

Transportkosten: Tarif 2

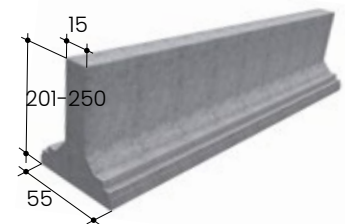
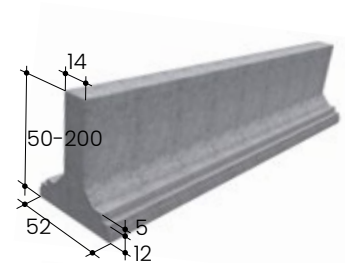

FAHRSPURPLATTEN

Einsatz	Universell einsetzbar, für steile und flache Strassen				
Oberfläche	genoppt, gerillt oder strukturiert				
Elementlänge	1.80 m				
Radlast	10 Tonnen				
Elementgewicht	450kg/Stk.				
Vorteile	<ul style="list-style-type: none"> • Schnell verlegt mit Frontlader, Stapler oder LKW-Kran • Sofort befahrbar • Saubere Kurven -> bis zu 40 Grad abwinkelbar 				
Art.Nr.	Artikelbezeichnung	kg	Einh.	CHF	
19.190190	Fahrspurplatte 180x80/14cm	250.0	Stk	auf Anfrage	

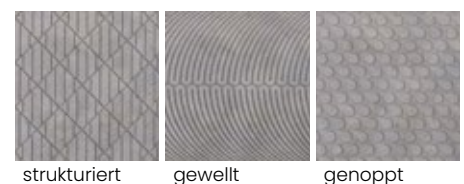
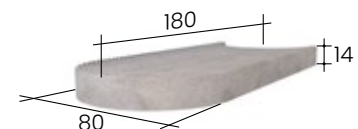

Hinweis

Achtung: Wiederverkaufs-Konditionen auf Anfrage.

Transportkosten: Tarif 2

BETONTRENNWAND

Einsatz	Universell einsetzbar, z.B. als Parkplatzabgrenzung				
Nutzlast	auf Anfrage				
Höhe	55cm/85cm				
Breite	26cm				
Länge	Normelemente 4.00m, Endelemente 2.00-4.50m				
Art.Nr.	Artikelbezeichnung	kg	Einh.	CHF	
19.102655	Betontrennwand für Kanäle 26x55cm, mit Stossfuge	150.0	Lfm	70.00	
19.102685	Betontrennwand für Kanäle 26x85cm, mit Stossfuge	210.0	Lfm	77.00	
19.102610	Betontrennwand für Kanäle 26x105cm, mit Stossfuge	240.0	Lfm	86.00	

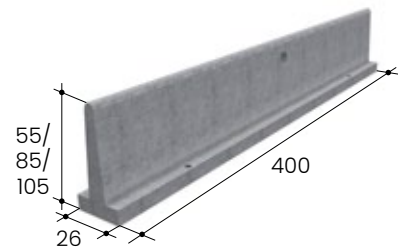

Hinweis

Befestigung: 4 Bolzenanker pro Element

Optionen für Betontrennwand

Art.Nr.	Artikelbezeichnung	kg	Einh.	CHF	
21.101628	Bolzenanker INOX, M10/180 mit U-Scheibe M10 10.5/30/2.5mm	0.1	Stk	6.00	

Transportkosten: Tarif 1

ABSCHLUSSELEMENT L-FORM

Einsatz	für jegliche Terrainabgrenzungen				
Art.Nr.	Artikelbezeichnung	kg	Einh.	CHF	
19.102226	Abschlusselement L-Form für Liegebo- xen 12.5x23x262cm	110.0	Stk	95.00	
19.103026	Abschlusselement L-Form für Liegebo- xen 13x30x262cm	170.0	Stk	149.00	
19.103626	Abschlusselement L-Form für Liegebo- xen 15x36x262cm	190.0	Stk	149.00	

Hinweis

Befestigung: 2 Bolzenanker pro Element

Optionen für Abschlusselement L-Form

Art.Nr.	Artikelbezeichnung	kg	Einh.	CHF	
19.199917	Schnittkosten für Abschlusselemente		Stk	28.00	
21.101628	Bolzenanker INOX, M10/180 mit U-Scheibe M10 10.5/30/2.5mm	0.1	Stk	6.00	
21.101630	Bolzenanker INOX, M12/180 mit grosser U-Scheibe M12 13/37/3mm		Stk	7.00	
65.612060	Fugenmaterial Sikaflex PRO-3, 600ml	0.6	Stk	23.00	
	Zum Abdichten und Kleben der Elemente. Empfehlung für Verbrauch: ca. 1 Stk. pro Element				

Transportkosten: Tarif 1

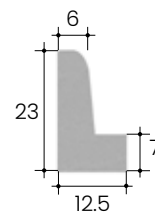

Lochmasse
Für 23cm Höhe

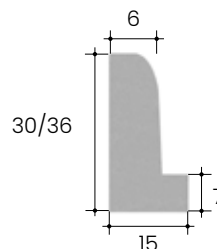
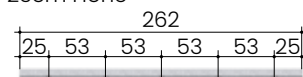

Lochmasse
Für 30cm/36cm Höhe

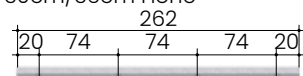

BETON

GUMMI

KUNSTSTOFF

METALL

BESCHICHTUNG

TRÄNKEN

LEUCHTMITTEL



GUMMI

GUMMI

KUNSTSTOFF

METALL

BESCHICHTUNG

TRÄNKEN

LEUCHTMITTEL

LAUFSTALL LIEGEMATTEN RINDER

LIEGEMATTEN DUTCH MOUNTAIN

Einsatz	Liegeboxenlaufstall mit freitragenden Bügeln				
BVET-Nr.	BVET: angemeldet / BTS: DLG-7269				
Material	Schaumstoff				
Besonderes	Mit der neuartigen Dutch Mountain wird ganz einfach die Tiefbox zur Hochbox aufgewertet. Das Tierwohl wird gesteigert und die Arbeitsbelastung gesenkt, zudem wird langfristig massiv an Einstreumaterial eingespart.				
Mattendicke	10-14cm				
Art.Nr.	Artikelbezeichnung	kg	Einh.	CHF	
49.421800	Weichbettmatte Dutch Mountain 190cm, Höhe 10-14cm exkl. Bugbegrenzung		Lfm	540.00	



LIEGEMATTEN KEW PLUS LONGLINE

Einsatz	Liegeboxenlaufstall mit freitragenden Bügeln				
BVET-Nr.	Weibliche Tiere: BVET: 12261 / BTS: DLG-5596F				
Material	Vollgummi mit Schaumstoff				
Besonderes	3-Schichtiger Aufbau aus Deckmatte, Schaumstoffeinlage und Gummiunterlage. Ideale und dauerhafte Weichheit für jeden Belastungszustand.				
Mattendicke	70mm				
Art.Nr.	Artikelbezeichnung	kg	Einh.	CHF	
42.486500	Rollenmatte KEWplus LongLine 180cm	69.0	Lfm	360.00	
42.486505	Rollenmatte KEWplus LongLine 192cm	73.0	Lfm	383.00	

Optionen für KEW Plus Longline

Art.Nr.	Artikelbezeichnung	kg	Einh.	CHF	
42.486510	T-Profil links zu KEWplus Longline , 10x180cm inkl. Befestigung	5.6	Stk	53.00	
42.486511	T-Profil rechts zu KEWplus Longline 10x180cm inkl. Befestigung	6.1	Stk	53.00	
00.440000	Schnittkosten Zwischenlängen		Stk	22.00	



LIEGEMATTEN

N-20/N-25/N-33 ENDLOS

Einsatz	Liegeboxenlaufstall mit freitragenden Bügeln. N-20 und N-25 eignen sich für männliche und weibliche Tiere. N-33 nur für weibliche.			
BVET-Nr.	N-20:	Män.:BVET: 12312 / BTS: DLG-6090F Weibl.: BVET: 12255 / BTS: DLG-5439F		
	N-25:	Män.:BVET: 12313 / BTS: DLG-6090F Weibl.: BVET: 12263 / BTS: DLG-5439F		
	N-33:	Weibl.: BVET: 12302 / BTS: DLG-5934F		
Material	Neugummi mit Gewebeeinlage			
Besonderes	Exzellenter Liegekomfort dank verschieden hohen Noppen			
Mattendicke	N-20: 20mm N-25: 25mm N-33: 33mm			
Rollenlänge	50m			
Montage	Ca. 3 Schrauben pro Kuhplatz vorne			
Beachten	Zur Feuchtigkeitsbindung ist leichte Einstreu erforderlich. Untergrund muss ca. 4% Gefälle aufweisen. Dem Mattenwachstum ist durch eine korrekte Montage vorzubeugen. Die Liegefläche muss vollständig mit der Liegematte abgedeckt werden.			
Art.Nr.	Artikelbezeichnung	kg	Einh.	CHF
42.498120	Komfortbelag N-20, 120cm	14.4	Lfm	96.00
42.498150	Komfortbelag N-20, 150cm	18.0	Lfm	120.00
42.498160	Komfortbelag N-20, 160cm	19.2	Lfm	128.00
42.498180	Komfortbelag N-20, 185cm	22.2	Lfm	148.00
42.498200	Komfortbelag N-20, 200cm	24.0	Lfm	160.00

Art.Nr.	Artikelbezeichnung	kg	Einh.	CHF
42.499180	Komfortbelag N-25, 180cm	30.6	Lfm	177.00

Art.Nr.	Artikelbezeichnung	kg	Einh.	CHF
42.499190	Komfortbelag N-33, 190cm	32.0	Lfm	230.00

Optionen für N-20, N-25, N-33

Art.Nr.	Artikelbezeichnung	kg	Einh.	CHF
44.410000	Nageldübel 10x80 CNS inkl. U-Scheibe für Beton		Gar	1.60
44.410001	Nageldübel 10x120 CNS inkl. U-Scheibe für Gussasphalt		Gar	2.10
00.440000	Schnittkosten Zwischenlängen		Stk	22.00
00.450000	Schnittkosten in Längsrichtung		Lfm	14.00

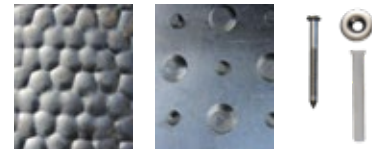

Oberfläche Unterfläche Befestigung

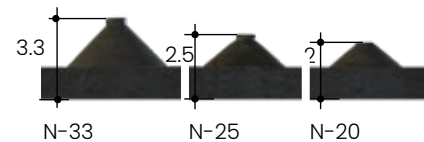

GUMMI

KUNSTSTOFF

METALL

BESCHICHTUNG

TRÄNKEN

LEUCHTMITTEL

LIEGEMATTEN KIM LONGLINE

Einsatz	Liegeboxenlaufstall mit freitragenden Bügeln				
BVET-Nr.	weibliche Tiere BVET: I2303 / BTS: DLG-6172 männliche Tiere BVET: I2303 / BTS: DLG-6990				
Material	Gummi				
Besonderes	Das anschmiegsame, hochverschleißfeste Luftpolsterprofil schafft dauerhaft angenehmen Liegekomfort. Gefälle im hinteren Bereich.				
Mattendicke	30mm				
Rollenlänge	30m				
Montage	Ca. 3 Schrauben pro Kuhplatz vorne				
Beachten	Zur Feuchtigkeitsbindung ist leichte Einstreu erforderlich. Untergrund muss ca. 4% Gefälle aufweisen. Dem Mattenwachstum ist durch eine korrekte Montage vorzubeugen. Die Liegefläche muss vollständig mit der Liegematte abgedeckt werden.				
Art.Nr.	Artikelbezeichnung	kg	Einh.	CHF	
42.487960	Rollenmatte KIM-Long-Line 160cm	32.3	Lfm	141.00	
42.487970	Rollenmatte KIM-Long-Line 170cm	34.3	Lfm	150.00	
42.487983	Rollenmatte KIM-Long-Line 180cm	36.4	Lfm	159.00	
42.487992	Rollenmatte KIM-Long-Line 192cm	38.9	Lfm	169.00	

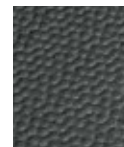

Oberfläche



Unterfläche



Befestigung

LIEGEMATTEN KKM LONGLINE

Einsatz	Liegeboxenlaufstall mit freitragenden Bügeln				
BVET-Nr.	weibliche Tiere BVET: I2240 / BTS: DLG-5373 männliche Tiere BVET: I2293 / BTS: DLG-5876				
Material	Vollgummi				
Besonderes	Gefälle im hinteren Bereich fördert die Sauberkeit. Dichtlippen verringern die Verschmutzung der Unterseite.				
Mattendicke	30mm				
Montage	Ca. 3 Schrauben pro Kuhplatz vorne				
Beachten	Zur Feuchtigkeitsbindung ist leichte Einstreu erforderlich. Untergrund muss ca. 4% Gefälle aufweisen. Dem Mattenwachstum ist durch eine korrekte Montage vorzubeugen. Die Liegefläche muss vollständig mit der Liegematte abgedeckt werden.				
Art.Nr.	Artikelbezeichnung	kg	Einh.	CHF	
42.485970	Rollenmatte KKM-Long-Line 170cm	35.7	Lfm	223.00	
42.485983	Rollenmatte KKM-Long-Line 183cm	38.5	Lfm	240.00	

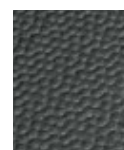

Oberfläche



Unterfläche



Befestigung

Optionen für KIM Longline und KKM Longline

Art.Nr.	Artikelbezeichnung	kg	Einh.	CHF	
44.410000	Nageldübel 10x80 CNS inkl. U-Scheibe für Beton		Gar	1.60	
44.410001	Nageldübel 10x120 CNS inkl. U-Scheibe für Gussasphalt		Gar	2.10	
00.440000	Schnittkosten Zwischenlängen		Stk	22.00	

LIEGEMATTEN SOFTBED LONGLINE

Einsatz	Liegeboxenlaufstall mit freitragenden Bügeln			
Material	Vollgummi mit Schaumstoff			
Besonderes	2-schichtiger Aufbau, nahtlose und dauerhafte Weichheit für jeden Belastungszustand. Optimiertes Gefälle nach hinten sorgt für schnelles Abtrocknen der Liegefläche. Die integrierten Dichtlippen und Schmutzsperrern verringern den Schmutzeintritt und schützen den Schaumstoff			
Mattendicke	50mm			
Art.Nr.	Artikelbezeichnung	kg	Einh.	CHF
42.486580	Rollenmatte Softbed LongLine, 180cm	50.4	Lfm	234.00

Optionen für Softbed Longline

Art.Nr.	Artikelbezeichnung	kg	Einh.	CHF
42.486584	T-Profil links zu Softbed Longline , 9x169.5cm inkl. Befestigung	4.6	Stk	53.00
42.486585	T-Profil rechts zu Softbed Longline , 9x169.5cm inkl. Befestigung	4.6	Stk	53.00
42.486586	T-Profil mittig zu Softbed Longline , 13x169.5cm inkl. Befestigung	5.6	Stk	59.00

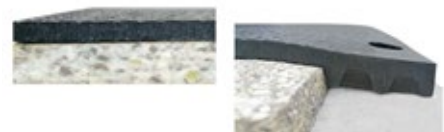

LIEGEMATTEN KKM EINZELMATTE

Einsatz	Liegeboxenlaufstall mit freitragenden Bügeln			
BVET-Nr.	weibliche Tiere BVET: 12240 / BTS: DLG-5373 männliche Tiere BVET: 12293 / BTS: DLG-5876			
Material	Gummi			
Besonderes	Gefälle im hinteren Bereich fördert die Sauberkeit. Dichtlippen verringern die Verschmutzung der Unterseite.			
Mattendicke	30mm			
Montage	Ca. 3 Schrauben pro Kuhplatz vorne			
Beachten	Zur Feuchtigkeitsbindung ist leichte Einstreu erforderlich. Untergrund muss ca. 4% Gefälle aufweisen. Dem Mattenwachstum ist durch eine korrekte Montage vorzubeugen. Die Liegefläche muss vollständig mit der Liegematte abgedeckt werden.			
Art.Nr.	Artikelbezeichnung	kg	Einh.	CHF
42.485015	Einzelmatte KKM 115x183cm	43.6	Stk	227.00
42.485020	Einzelmatte KKM 120x183cm	45.5	Stk	237.00
42.485025	Einzelmatte KKM 125x183cm	47.7	Stk	247.00

Optionen für KKM Einzelmatte

Art.Nr.	Artikelbezeichnung	kg	Einh.	CHF
44.410000	Nageldübel 10x80 CNS inkl. U-Scheibe für Beton		Gar	1.60
44.410001	Nageldübel 10x120 CNS inkl. U-Scheibe für Gussasphalt		Gar	2.10



Oberfläche Unterfläche Befestigung

GUMMI

KUNSTSTOFF

METALL

BESCHICHTUNG

TRÄNKEN

LEUCHTMITTEL

LIEGEMATTEN KEW PLUS EINZELMATTE

Einsatz	Liegeboxenlaufstall mit freitragenden Bügeln				
BVET-Nr.	Weibliche Tiere: BVET: 12261 / BTS: DLG-5596F				
Material	Vollgummi mit Schaumstoff				
Besonderes	Deckmatte, Schaumstoffeinlage und Gummiunterlage haben ein Einheitsmass. Die unterschiedliche Boxenbreite wird durch die verschieden breiten T-Profile verändert.				
Mattendicke	60mm				
Art.Nr.	Artikelbezeichnung	kg	Einh.	CHF	
42.486020	Einzelmatte KEWplus 120x183cm inkl. 1 T-Profil & Befestigungsschrauben	83.4	Stk	419.00	
42.486025	Einzelmatte KEWplus 125x183cm inkl. 1 T-Profil & Befestigungsschrauben	86.9	Stk	436.00	
42.486031	Einzelmatte KEWplus 131x183cm inkl. 1 T-Profil & Befestigungsschrauben	90.4	Stk	454.00	
42.486325	Einzelmatte KEWplus 125x192cm inkl. 1 T-Profil & Befestigungsschrauben	91.2	Stk	458.00	
42.486331	Einzelmatte KEWplus 131x192cm inkl. 1 T-Profil & Befestigungsschrauben	95.6	Stk	480.00	



T-profil



Querschnitt

WASSERBETT

Einsatz	Liegeboxenlaufstall mit freitragenden Bügeln				
BVET-Nr.	Weibliche Tiere: BVET: 12341 / BTS: DLG-6240				
Material	Neugummi				
Besonderes	<p>Ein Wasserbett sorgt dafür, dass die Kuh auf der Wasserschicht „schwebt“, wodurch das Gewicht gleichmäßig verteilt wird. Hierdurch werden Druckstellen und damit beschädigte und geschwollene Sprunggelenke vermieden.</p> <p>Ein Wasserbett hat auch eine isolierende Wirkung: Das Wasser ist im Sommer kühler als die Umgebung und im Winter wärmer als die Umgebung. Das ist sehr angenehm für die Tiere.</p> <p>Insgesamt führt ein Wasserbett zu längeren Liegezeiten, weniger Hitzestress, bessere Durchblutung und somit gesteigerter Milchproduktion.</p>				
Oberfläche	leicht gerillt				
Art.Nr.	Artikelbezeichnung	kg	Einh.	CHF	
49.421825	Wasserbett Dual 180x125cm, inkl. Endleisten und Befestigungen	21.0	Stk	383.00	
49.421830	Wasserbett Dual 180x130cm, inkl. Endleisten und Befestigungen	22.0	Stk	416.00	
Optionen zum Wasserbett					
Art.Nr.	Artikelbezeichnung	kg	Einh.	CHF	
49.421850	Hohleisen 1.2cm zum Stanzen	0.5	Stk	7.00	
49.421851	Wassermesser mit Füllstück	1.0	Stk	45.00	
49.421852	Nirosta Endleisten, passend zu Wasserbett 183cm	1.0	Stk	25.00	



DUAL WASSERBETT

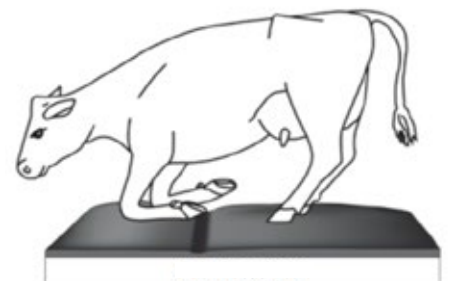

LIEGEMATTEN SUPERIOR 33 EINZELMATTE

Einsatz	Liegeboxenlaufstall mit freitragenden Bügeln				
BVET-Nr.	angemeldet				
Material	Vollgummi mit Schaumstoff				
Besonderes	Hoher Komfort durch verformbaren Schaumstoff. Langlebige und rutschsichere Deckmatte aus Vollgummi.				
Mattendicke	50mm				
Art.Nr.	Artikelbezeichnung	kg	Einh.	CHF	
42.482180	Gummimatte Superior 33 120x180/5cm	52.0	Stk	308.00	
42.482185	Gummimatte Superior 33 130x180/5cm	57.0	Stk	344.00	
42.482192	Gummimatte Superior 33 130x192/5cm	60.0	Stk	357.00	

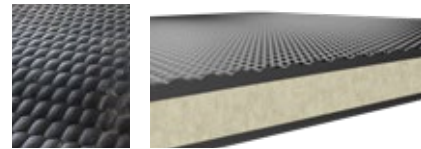
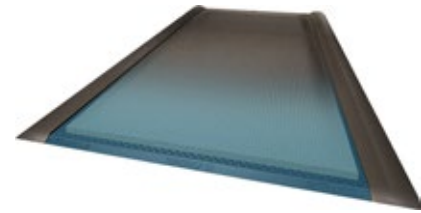

Oberfläche Querschnitt

LIEGEMATTEN GRÜNE MATTE

Einsatz	Gelenkschutzmatte für Anbindestall & Laufstall				
BVET-Nr.	BVET: 12208 / BTS: DLG-5679F				
Material	EVA- & Gummimischung				
Besonderes	Positive Eigenschaften zweier Grundstoffe: 1. EVA: Hautfreundlich, weniger Radiergummieffekt 2. Gummi: Stabilität und Dauerhaftigkeit > optimale Isolation > schnellste & einfachste Montage > Zuschnitt einfach möglich				
Mattendicke	28mm				
Montage	Variante 1: Einzelmatte mit genügend Abstand und kopfseitiger Befestigung, Langzeitwachstum muss beim Verlegen der Matten berücksichtigt werden. Variante 2: Matten im Puzzleverbund. Nach jedem zweiten Bügel mit U-Profil befestigen.				
Beachten	Zur Feuchtigkeitsbindung ist leichte Einstreu erforderlich. Untergrund muss ca. 4% Gefälle aufweisen. Dem Mattenwachstum ist durch eine korrekte Montage vorzubeugen. Die Liegefläche muss vollständig mit der Liegematte abgedeckt werden. Matten vor direkter Sonneneinstrahlung (UV) schützen. Bei Wachstum der Matte kann diese problemlos geschnitten werden.				
Art.Nr.	Artikelbezeichnung	kg	Einh.	CHF	
42.520180	Grüne Matte 119x180/2.8cm 2-seitig verpuzzelt	22.0	Stk	175.00	
42.520190	Grüne Matte 118x190/2.8cm 2-seitig verpuzzelt	22.8	Stk	195.00	
42.521180	Grüne Matte 122x180/2.8cm	22.0	Stk	175.00	
42.521190	Grüne Matte 125x190/2.8cm	23.8	Stk	195.00	
42.520177	Grüne Matte 119x178/2.8cm 4-seitig verpuzzelt	21.0	Stk	179.00	

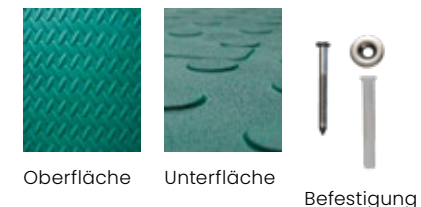
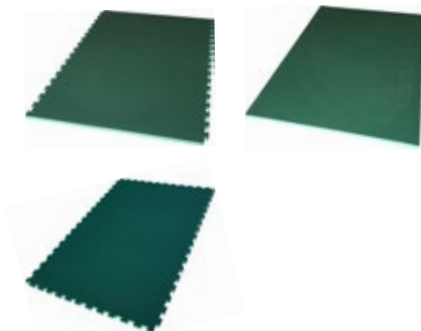

Oberfläche Unterfläche Befestigung

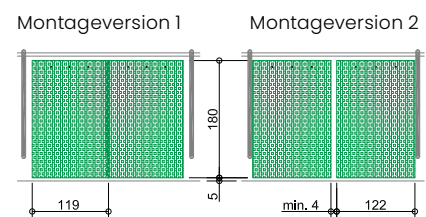

Optionen für grüne Matte

Art.Nr.	Artikelbezeichnung	kg	Einh.	CHF	
44.410000	Nageldübel 10x80 CNS inkl. U-Scheibe Verbrauch: 3 pro Matte		Gar	1.60	
42.520176	U-Profil CNS für Grüne Matte inkl. Befestigung		Stk	8.60	

42.520176

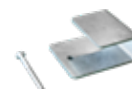

GUMMI

KUNSTSTOFF

METALL

BESCHICHTUNG

TRÄNKEN

LEUCHTMITTEL

MAXI BOARD

Einsatz	Robuste Bugschwelle				
BVET-Nr.	13330				
Material	Gummi				
Besonderes	Erleichtert die natürliche Liegeposition. Ideal für 3cm starken Matten. Matten und MaxiBOARD werden gleichzeitig befestigt.				
Art.Nr.	Artikelbezeichnung	kg	Einh.	CHF	
42.900130	maxiBOARD LxHxB 175x11x13cm inkl. Befestigung	13.5	Stk	83.00	

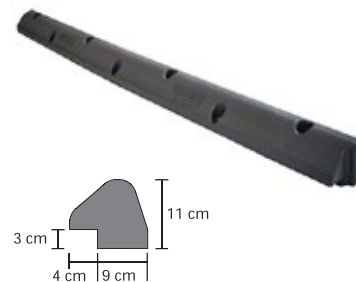

WABENMATTE

Einsatz	Einsatz in Tiefboxen				
BVET-Nr.	BVET: 12332 / BTS: DLG-6222F				
Material	Gummimischung				
Besonderes	<ul style="list-style-type: none"> >Kompaktes Liegebett >Kein Aufscharren des Einstreumaterials, dadurch strohsparend 				
Mattendicke	110mm				
Montage	Siehe Montageanleitung				
Art.Nr.	Artikelbezeichnung	kg	Einh.	CHF	
42.151115	Wabenmatte Blister 114x154/11cm inkl. 13St CNS Befestigungen	50.0	Stk	180.00	

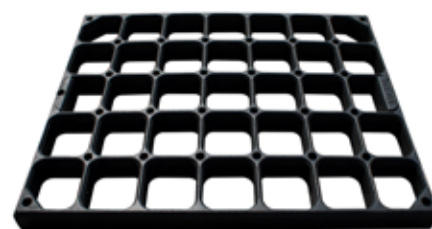

POLSTA

Einsatz	Einsatz in Tiefboxen				
BVET-Nr.	12363				
Material	Neugummi				
Besonderes	Ersetzt die untere, dicke Einstreuschicht im schwer zu pflegenden Kopfbereich der Tiefbox.				
Art.Nr.	Artikelbezeichnung	kg	Einh.	CHF	
42.151191	Tiefboxenkissen Typ POLSTA 110x91cm inkl. 5 Rahmendübel 10x135mm und 4 Nageldübel 10x80mm	66.0	Stk	172.00	



SCRATCHY MASSAGEMATTE

Einsatz	Als Kratzfläche für Rinder			
Material	Neugummi mit Gewebeverstärkung			
Art.Nr.	Artikelbezeichnung	kg	Einh.	CHF
42.200100	Scratchy Massagematte B:50cm H:150cm, inkl 3 Befestigungsleisten 2 x 148cm, 1x 20cm, ohne Schrauben	13.0	Stk	119.00

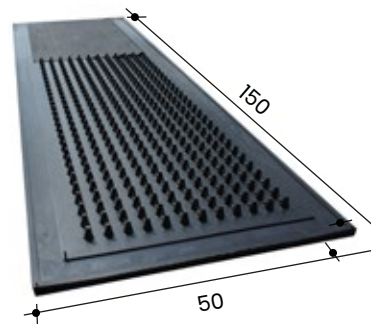

GRÜNE ABKALBEMATTE

Einsatz	Abkalbebox			
BVET-Nr.	12331			
Material	EVA- & Gummimischung			
Besonderes	Isoliert optimal und ist dank EVA sehr hautfreundlich.			
Mattendicke	28mm			
Beachten	Matten vor direkter Sonneneinstrahlung (UV) schützen. Bei Wachstum der Matte kann diese problemlos geschnitten werden.			
Art.Nr.	Artikelbezeichnung	kg	Einh.	CHF
42.520177	Grüne Matte 119x178/2.8cm 4-seitig ver- puzzelt	21.0	Stk	179.00

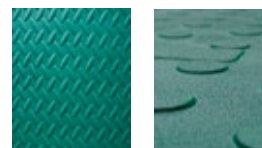
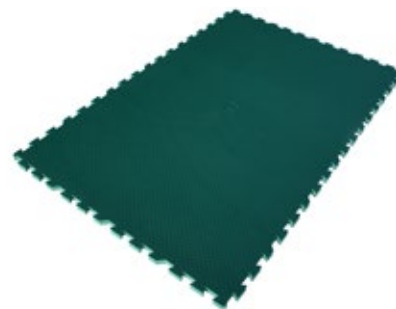

Oberfläche Unterfläche

KALBWOHLMATTE

Einsatz	Kälberhütte			
Besonderes	Isoliert optimal, leicht zu reinigen			
Mattendicke	ca 30mm			
Art.Nr.	Artikelbezeichnung	kg	Einh.	CHF
49.450020	Kalbwohlmatte 100x150/3cm	20.0	Stk	190.00



GUMMI

KUNSTSTOFF

METALL

BESCHICHTUNG

TRÄNKEN

LEUCHTMITTEL

LAUFSTALL LAUFGANGMATTEN RINDER

SOFTGRIP PLUS

Einsatz	Laufflächen für Rindvieh, Quergänge, Warteräume und Melkstand
BVET-Nr.	12361
Material	Neugummi
Besonderes	Für Einsatz unter Schieber geeignet
Mattendicke	24mm
Mattengrösse	Matten können passgenau nach Vorgaben produziert werden. Zuschnittsarbeiten entfallen. Mattenlänge 104cm.

Für stark begangene Flächen

Art.Nr.	Artikelbezeichnung	kg	Einh.	CHF
44.499550	SOFTGRIP plus Laufgangbelag 24mm, inkl. CNS Befestigungen 10x80mm	23.9	m2	82.00
44.499551	SOFTGRIP plus Laufgangbelag 24mm, inkl. CNS Befestigungen 10x120mm für Gussasphalt	23.9	m2	85.00

Ab Lager verfügbar

Art.Nr.	Artikelbezeichnung	kg	Einh.	CHF
44.499157	SOFTGRIP plus Standard Laufgangbelag 24mm, 104x156cm, 4-seiten verpuzzelt, inkl. CNS Befestigungen 10x80mm	37.2	Stk	114.00

Optionen für Softgrip

Art.Nr.	Artikelbezeichnung	kg	Einh.	CHF
44.410000	Nageldübel 10x80 CNS inkl. U-Scheibe		Gar	1.60

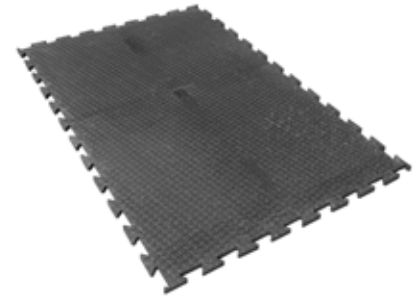

Oberfläche



Unterfläche



Befestigung

PROFIKURA 3D

Einsatz	Laufstall Rinder			
BVET-Nr.	12336			
Material	Neugummi			
Besonderes	Mit profiKURA 3D wird ein Gefälle von etwa 3 % zur Laufgangmitte erzeugt. Flüssigkeiten werden so schnell und zuverlässig abgeleitet. Dies sorgt für trockene Klauen und unterstützt damit die Klauengesundheit.			
Oberfläche	optiGrip, mit Gefälle			
Mattendicke	15 - 75mm			
Mattengrösse	96 - 198 cm (in 2-cm-Schritten) × 125 cm			
Art.Nr.	Artikelbezeichnung	kg	Einh.	CHF
44.496700	profiKURA 3D passgenau mit Gefälle, gemäss Vorgabe inkl. Befestigungen	32.0	m2	143.00

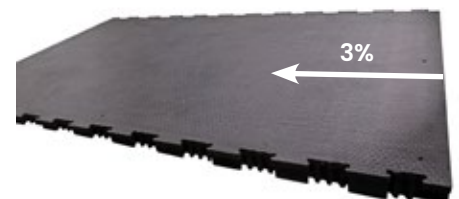

Oberfläche profiKURA 3D

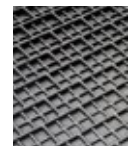

Unterfläche profi KURA 3D

SOFTGRIP RILLENMATTE

Einsatz	Laufflächen für Rindvieh in Neu- und Sanierungsbauten			
BVET-Nr.	angemeldet			
Material	Neugummi			
Besonderes	Neuartiger, spezieller Aufbau zur Kot-Harn-Trennung mit Rinnen und bis zu 6 % Gefälle zu den Rinnen. Erfordert angepasste Schieberleiste an Räumklappen.			
Mattendicke	30mm			
Mattengröße	Matten können passgenau nach Vorgaben produziert werden. Zuschnittsarbeiten entfallen. Mattenlänge 104cm.			
Art.Nr.	Artikelbezeichnung	kg	Einh.	CHF
44.498840	Laufgangbelag Softgrip-Rillen 30mm	30.0	m2	112.00

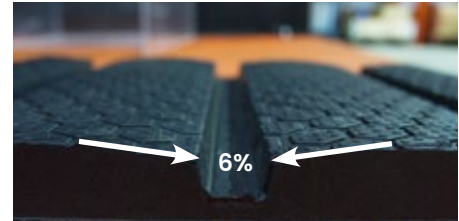
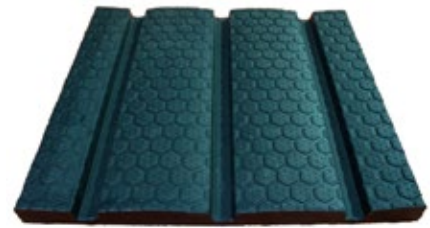

N26-ALLEY RILLENMATTE

Einsatz	Laufflächen für Rindvieh in Neu- und Sanierungsbauten			
BVET-Nr.	12395			
Material	Neugummi			
Besonderes	Neuartiger, spezieller Aufbau zur Kot-Harn-Trennung mit Rinnen und bis zu 6 % Gefälle zu den Rinnen. Erfordert angepasste Schieberleiste an Räumklappen.			
Mattendicke	26mm			
Mattengröße	Länge: 10 bis 70 Meter Breite: Max. 2 Meter			
Art.Nr.	Artikelbezeichnung	kg	Einh.	CHF
44.498820	Laufgangbelag N-26 Alley	25.0	m2	119.00

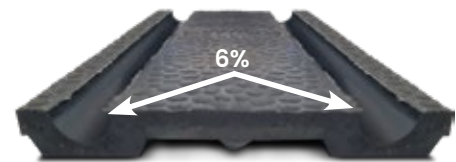

PROFIDRAIN RILLENMATTE

Einsatz	Laufflächen für Rindvieh in Neu- und Sanierungsbauten			
BVET-Nr.	12382			
Material	Neugummi			
Besonderes	Neuartiger, spezieller Aufbau zur Kot-Harn-Trennung mit Rinnen und bis zu 6 % Gefälle zu den Rinnen. Erfordert angepasste Schieberleiste an Räumklappen.			
Mattendicke	30mm			
Mattengröße	Länge: 1.25m Breite: 0.96m - 1.96m (in 2-cm-Schritten)			
Art.Nr.	Artikelbezeichnung	kg	Einh.	CHF
44.496825	Laufgangmatte profiDRAIN mit Längsrillen, gewölbter und trittsicherer Korundoberfläche, Höhe 30mm, Länge 125cm, Breite 96-196cm, inkl. Befestigungen	24.0	m2	133.00

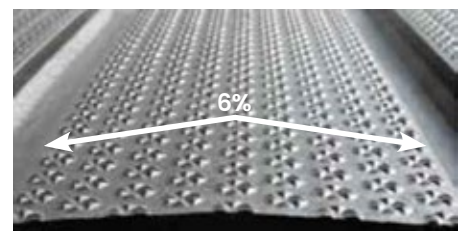

GUMMI

KUNSTSTOFF

METALL

BESCHICHTUNG

TRÄNKEN

LEUCHTMITTEL

KURA MATTEN

Einsatz	Laufflächen für Rindvieh, Melkstand, Quergänge, Warteräume
BVET-Nr.	Kura-P: 12241 profiKura: 12336
Material	Neugummi
Besonderes	Verbessert durch optimalen Weichheitsgrad die Rutschsicherheit. Im Neubau und zur Sanierung geeignet. Für Einsatz unter Schieber geeignet.
Mattendicke	24mm
Mattengröße	Laufgangbreite von 96cm bis 500cm in 2cm Schritten. Mattenlänge 125cm.

Für stark begangene Flächen

Art.Nr.	Artikelbezeichnung	kg	Einh.	CHF
44.496500	KURA P Puzzle-System, inkl. Befestigungen	23.7	m2	84.00
44.496540	profi-KURA P Puzzle-System, inkl. Befestigungen	24.4	m2	109.00
44.496650	KURA Form, passgenau gemäss Vorgabe inkl. Befestigungen	24.0	m2	108.00
44.496665	profiKURA Form passgenau gemäss Vorgabe inkl. Befestigungen	24.5	m2	135.00

Für Aussenbereich

Art.Nr.	Artikelbezeichnung	kg	Einh.	CHF
44.496530	KURA P SUN für Aussenbereich Puzzle-System, inkl. Befestigungen	24.0	m2	87.00
44.496680	profi-KURA Sun Puzzle-System, inkl. Befestigungen	24.5	m2	113.00



Oberfläche KURA

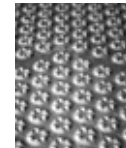

Oberfläche profi KURA



Unterfläche KURA und Profi KURA

KURA S

Einsatz	Spaltenbodenauflage			
BVET-Nr.	12248			
Material	Neugummi			
Besonderes	Verbessert durch optimalen Weichheitsgrad die Rutschsicherheit. Im Neubau und zur Sanierung geeignet. Für Einsatz unter Schieber geeignet.			
Mattendicke	24mm			
Mattengröße	Matten können passgenau nach Vorgaben produziert werden. Zuschnittsarbeiten entfallen.			
Art.Nr.	Artikelbezeichnung	kg	Einh.	CHF
44.496200	KURA S Spaltenbodenauflage	19.5	m2	121.00
44.496260	profi-KURA S Spaltenbodenauflage	22.4	m2	178.00
00.101030	Ausmessen & CAD-Zeichnung inkl. Kontrolle für Produktion		Pau	150.00



Oberfläche KURA S

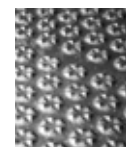

Oberfläche profi KURA S



Befestigung

LOSPA SWISS UND EIGER

Einsatz	Spaltenbodenauflage in der Rindermast.			
BVET-Nr.	Lospa Swiss: 12193 Lospa Eiger: 12357			
Material	Neugummi			
Mattendicke	Lospa Swiss: 20mm / Lospa Eiger: 23 mm			
Besonderes	Verstärkte Oberfläche für hohe Belastungen. Verbesserte Rutsicherheit.			
Mattengröße	Matten können passgenau nach Vorgaben produziert werden. Zuschnittsarbeiten entfallen.			
Art.Nr.	Artikelbezeichnung	kg	Einh.	CHF
44.496300	LOSPA swiss Spaltenbodenauflage für Mastvieh	21.9	m2	152.00
44.496320	LOSPA Eiger Spaltenbodenauflage für Mastvieh für Längsspalten mit 120-130mm Rastermass (Auftrittsbreite & Schlitzbreite)	22.0	m2	162.00
00.101030	Ausmessen & CAD-Zeichnung inkl. Kontrolle für Produktion		Pau	150.00



Oberfläche



Befestigung

ROLLENMATTE DIAMANT

Einsatz	Warteräume, Zwischengänge			
Material	Neugummi			
Mattendicke	14mm			
Beachten	Wärmeausdehnung muss beim Verlegen berücksichtigt werden. Matte nach dem Ausrollen setzen lassen.			
Art.Nr.	Artikelbezeichnung	kg	Einh.	CHF
40.465212	Rollenmatte Diamant 14mm 120cm	25.5	Lfm	82.00
40.465215	Rollenmatte Diamant 14mm 150cm	31.5	Lfm	102.00
40.465220	Rollenmatte Diamant 14mm 200cm	42.0	Lfm	136.00



Oberfläche



Unterfläche



Befestigung

Optionen Rollenmatte Diamant

Art.Nr.	Artikelbezeichnung	kg	Einh.	CHF
44.410000	Nageldübel 10x80 CNS inkl. U-Scheibe		Gar	1.60
00.440000	Schnittkosten Zwischenlängen		Stk	22.00
00.450000	Schnittkosten in Längsrichtung		Lfm	14.00

RAMPENMATTE MONTA

Einsatz	Für steile Wegstrecken mit Gefälle über 6 % bis 15%			
Material	Neugummi			
Mattendicke	24mm			
Besonderes	V-förmiges, erhabenes Rippenprofil. Quadratprägung zwischen den Rippen unterstützt die Griffbarkeit.			
Art.Nr.	Artikelbezeichnung	kg	Einh.	CHF
45.240230	Rampenmatte MONTA 65x200/2.4cm	28.0	Stk	137.00
45.240265	Rampenmatte MONTA 130x200/2.4cm	56.0	Stk	267.00

Optionen Monta

Art.Nr.	Artikelbezeichnung	kg	Einh.	CHF
44.410000	Nageldübel 10x80 CNS inkl. U-Scheibe		Gar	1.60



Oberfläche



Unterfläche



Befestigung

ROLLENMATTE N15 SL

Einsatz	Laufflächen für Rindvieh, Melkstand		
BVET-Nr.	12254		
Material	Neugummi mit Gewebeeinlage		
Besonderes	Für Einsatz unter Schieber geeignet		
Mattendicke	15mm (18mm auf Anfrage)		
Beachten	Voraussetzung für einen problemlosen Einsatz ist, dass ein speziell für Gummiböden geeigneter Entmistungsschieber verwendet wird. Bei Schieberentmistung muss dieser sehr gut dem Gummi angepasst werden. Es dürfen keine hohen Druckbelastungen vom Schieber auf den Gummi einwirken. Die Beratung durch einen Schieberspezialisten wird empfohlen.		
Montage	Je nach Schieber wird nur aussen, ca. 10cm vom Mattenende, alle 100cm eine Schraube gesetzt. Bei der Mitelführung wird nicht geschraubt. Mattenanfang und -ende werden ebenfalls befestigt. Beim Verlegevorgang muss die Rollenmatte gestreckt werden.		
Art.Nr.	Artikelbezeichnung	kg	Einh. CHF
44.497100	Laufgangbelag N15 100cm	12.0	Lfm 71.00
44.497110	Laufgangbelag N15 110cm	15.0	Lfm 78.00
44.497120	Laufgangbelag N15 120cm	14.4	Lfm 85.00
44.497130	Laufgangbelag N15 130cm	15.6	Lfm 92.00
44.497140	Laufgangbelag N15 140cm	16.8	Lfm 99.00
44.497150	Laufgangbelag N15 150cm	18.0	Lfm 106.00
44.497160	Laufgangbelag N15 160cm	19.2	Lfm 113.00
44.497170	Laufgangbelag N15 170cm	20.4	Lfm 120.00
44.497180	Laufgangbelag N15 180cm	21.6	Lfm 127.00
44.497190	Laufgangbelag N15 190cm	22.8	Lfm 134.00
44.497200	Laufgangbelag N15 200cm	24.0	Lfm 141.00
44.497250	Laufgangbelag N15 250cm	30.0	Lfm 176.00
44.497300	Laufgangbelag N15 300cm	36.0	Lfm 211.00

* Mindestbestelllänge 10m.

Optionen für Rollenmatte N15 SL

Art.Nr.	Artikelbezeichnung	kg	Einh.	CHF
44.410000	Nageldübel 10x80 CNS inkl. U-Scheibe für Beton		Gar	1.60
44.410001	Nageldübel 10x120 CNS inkl. U-Scheibe für Gussasphalt		Gar	2.10
00.440000	Schnittkosten Zwischenlängen		Stk	22.00
00.450000	Schnittkosten in Längsrichtung		Lfm	14.00

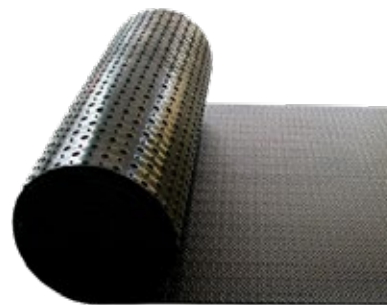

Oberfläche



Unterfläche



Befestigung

ANBINDESTALLMATTEN RINDER

EINZELMATTE GRÜNE MATTE

Einsatz	Gelenkschutzmatte für Anbindestall & Laufstall			
BVET-Nr.	BVET: 12208 / BTS: DLG-5679F			
Material	EVA- & Gummimischung			
Besonderes	Positive Eigenschaften zweier Grundstoffe: 1. EVA: Hautfreundlich, weniger Radiergummieffekt 2. Gummi: Stabilität und Dauerhaftigkeit > optimale Isolation > schnellste & einfachste Montage > Zuschnitt einfach möglich			
Mattendicke	28mm			
Montage	Variante 1: max. 2 Puzzelmatten aneinander mit kopfseitiger Befestigung Variante 2: Einzelmatte mit genügend Abstand und kopfseitiger Befestigung, Langzeitwachstum muss beim Verlegen der Matten berücksichtigt werden.			
Beachten	Zur Feuchtigkeitsbindung ist leichte Einstreu erforderlich. Untergrund muss ca. 4% Gefälle aufweisen. Dem Mattenwachstum ist durch eine korrekte Montage vorzubeugen. Die Liegefläche muss vollständig mit der Liegematte abgedeckt werden. Matten vor direkter Sonneneinstrahlung (UV) schützen. Bei Wachstum der Matte kann diese problemlos geschnitten werden.			
Art.Nr.	Artikelbezeichnung	kg	Einh.	CHF
42.520180	Grüne Matte 119x180/2.8cm 2-seitig verpuzzelt	22.0	Stk	175.00
42.520190	Grüne Matte 118x190/2.8cm 2-seitig verpuzzelt	22.8	Stk	195.00
42.521180	Grüne Matte 122x180/2.8cm	22.0	Stk	175.00
42.521190	Grüne Matte 125x190/2.8cm	23.8	Stk	195.00
42.520177	Grüne Matte 119x178/2.8cm 4-seitig verpuzzelt	21.0	Stk	179.00

Optionen für Grüne Matte

Art.Nr.	Artikelbezeichnung	kg	Einh.	CHF
44.410000	Nageldübel 10x80 CNS inkl. U-Scheibe für Beton		Gar	1.60

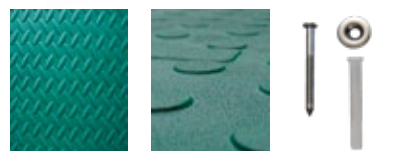
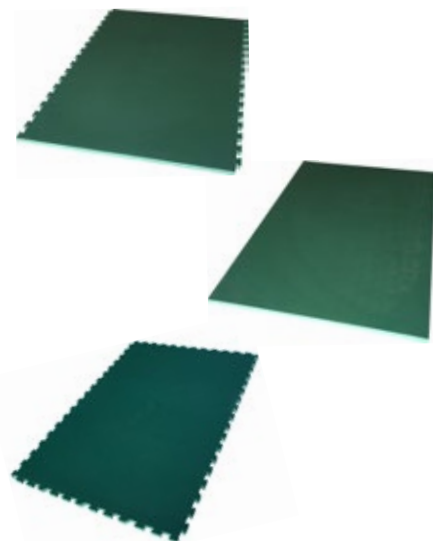

Oberfläche Unterfläche Befestigung

Montageversion 1 Montageversion 2

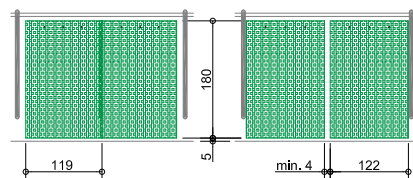

GUMMI

KUNSTSTOFF

METALL

BESCHICHTUNG

TRÄNKEN

LEUCHTMITTEL

EINZELMATTE KEN

Einsatz	Liegematte für den Anbindestall				
BVET-Nr.	12171				
Material	Gummi				
Mattendicke	20mm				
Beachten	Langzeitwachstum muss beim Verlegen der Matten berücksichtigt werden. Abstand vom Lägerende 3cm. Befestigung mit drei Schrauben kopfseitig.				
Art.Nr.	Artikelbezeichnung	kg	Einh.	CHF	
41.410200	Gummimatte KEN 100x200cm	41.6	Stk	138.00	
41.411175	Gummimatte KEN 110x175cm	40.0	Stk	133.00	
41.411183	Gummimatte KEN 110x183cm	41.9	Stk	139.00	
41.411200	Gummimatte KEN 110x200cm	45.8	Stk	152.00	
41.412183	Gummimatte KEN 120x183cm	45.7	Stk	152.00	
41.412200	Gummimatte KEN 120x200cm	49.9	Stk	166.00	
41.412220	Gummimatte KEN 120x220cm	54.9	Stk	182.00	
41.413200	Gummimatte KEN 130x200cm	54.1	Stk	179.00	

Optionen für KEN

Art.Nr.	Artikelbezeichnung	kg	Einh.	CHF
44.410000	Nageldübel 10x80 CNS inkl. U-Scheibe für Beton		Gar	1.60



Oberfläche

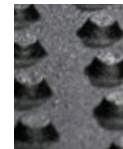

Unterfläche



Befestigung

EINZELMATTE LENTA

Einsatz	Liegematte für den Anbindestall				
BVET-Nr.	12276				
Material	Gummi				
Mattendicke	30mm				
Besonderes	Doppelt aufgebautes Noppenprofil, integriertes Gefälle, Schutzsperrn.				
Beachten	Langzeitwachstum muss beim Verlegen der Matten berücksichtigt werden. Abstand vom Lägerende 3cm. Befestigung mit drei Schrauben kopfseitig.				
Art.Nr.	Artikelbezeichnung	kg	Einh.	CHF	
41.511165	Gummimatte LENTA 110x165cm	36.0	Stk	170.00	
41.511175	Gummimatte LENTA 110x175cm	39.0	Stk	181.00	
41.511185	Gummimatte LENTA 110x185cm	41.0	Stk	191.00	
41.512165	Gummimatte LENTA 120x165cm	40.0	Stk	186.00	
41.512175	Gummimatte LENTA 120x175cm	42.0	Stk	197.00	
41.512185	Gummimatte LENTA 120x185cm	44.0	Stk	208.00	

Optionen für Lenta

Art.Nr.	Artikelbezeichnung	kg	Einh.	CHF
44.410000	Nageldübel 10x80 CNS inkl. U-Scheibe für Beton		Gar	1.60



Oberfläche



Unterfläche



Befestigung

FUTTERBREMSE

Einsatz	Anbindestall.			
Material	Gummi			
Mattendicke	20mm			
Besonderes	Ersetzt Krippenholz. Das Futter wird nicht in den Liegebereich gezogen und es besteht genügend Schwungraum im Brustbereich.			
Art.Nr.	Artikelbezeichnung	kg	Einh.	CHF
40.480250	Futterbremse 25/2cm gebohrt	3.0	Lfm	64.00
40.480300	Futterbremse 30/2cm gebohrt	3.6	Lfm	70.00

Optionen für Futterbremse

Art.Nr.	Artikelbezeichnung	kg	Einh.	CHF
44.410000	Nageldübel 10x80 CNS inkl. U-Scheibe für Beton		Gar	1.60
00.440000	Schnittkosten Zwischenlängen		Stk	22.00
00.450000	Schnittkosten in Längsrichtung		Lfm	14.00

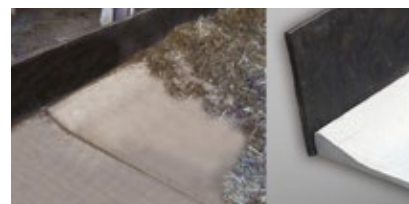

Lochabstand alle 25cm



Befestigung

ROLLENMATTE DIAMANT

Einsatz	Stallgang im Anbindestall, Fahrzeuge			
Material	Neugummi mit Gewebeeinlage			
Mattendicke	14mm			
Beachten	Wärmeausdehnung beim Verlegen berücksichtigen. Nach Ausrollen setzen lassen.			
Art.Nr.	Artikelbezeichnung	kg	Einh.	CHF
40.465212	Rollenmatte Diamant 14mm 120cm	25.5	Lfm	82.00
40.465215	Rollenmatte Diamant 14mm 150cm	31.5	Lfm	102.00
40.465220	Rollenmatte Diamant 14mm 200cm	42.0	Lfm	136.00

Optionen für Thermo 8/ Dunlomat / Diamant

Art.Nr.	Artikelbezeichnung	kg	Einh.	CHF
44.410000	Nageldübel 10x80 CNS inkl. U-Scheibe für Beton		Gar	1.60
00.440000	Schnittkosten Zwischenlängen		Stk	22.00
00.450000	Schnittkosten in Längsrichtung		Lfm	14.00



Oberfläche Unterfläche Befestigung

ROLLENMATTE DUNLOMAT

Einsatz	Stallgang im Anbindestall, Fahrzeuge			
BVET-Nr.	12046			
Material	Neugummi mit Gewebeeinlage			
Mattendicke	10mm			
Beachten	Wärmeausdehnung beim Verlegen berücksichtigen. Nach Ausrollen setzen lassen.			
Art.Nr.	Artikelbezeichnung	kg	Einh.	CHF
40.461208	Rollenmatte Durable 10mm 80cm	8.0	Lfm	100.00
40.461100	Rollenmatte Dunlomat 10mm 100cm	10.0	Lfm	189.00
40.461212	Rollenmatte Durable 10mm 120cm	12.0	Lfm	149.00
40.461215	Rollenmatte Durable 10mm 150cm	15.0	Stk	185.00

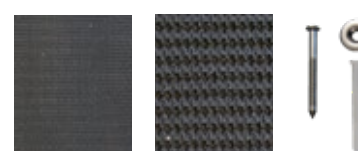

Oberfläche Unterfläche Befestigung

ROLLENMATTE THERMO 8

Einsatz	Stallgang im Anbindestall, Fahrzeuge				
Material	Neugummi				
Mattendicke	8mm				
Beachten	Wärmeausdehnung beim Verlegen berücksichtigen. Nach Ausrollen setzen lassen.				
Art.Nr.	Artikelbezeichnung	kg	Einh.	CHF	
40.462080	Rollenmatte Thermo 8mm 80cm	9.2	Lfm	37.00	
40.462100	Rollenmatte Thermo 8mm 100cm	11.5	Lfm	46.00	
40.462120	Rollenmatte Thermo 8mm 120cm	13.5	Lfm	55.00	
40.462150	Rollenmatte Thermo 8mm 150cm	17.0	Lfm	69.00	
40.462200	Rollenmatte Thermo 8mm 200cm	23.0	Lfm	92.00	

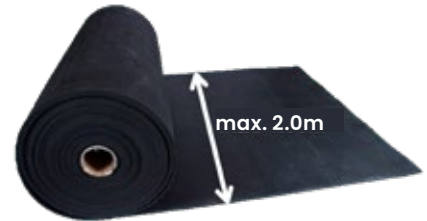

Oberfläche

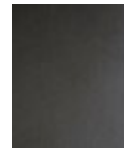

Unterfläche



Befestigung

ROLLENMATTE THERMO 10

Einsatz	Stallgang im Anbindestall, Fahrzeuge				
Material	Neugummi mit Gewebeeinlage				
Mattendicke	10mm				
Beachten	Wärmeausdehnung beim Verlegen berücksichtigen. Nach Ausrollen setzen lassen.				
Art.Nr.	Artikelbezeichnung	kg	Einh.	CHF	
40.462010	Rollenmatte Thermo 10mm mit Gewebe 100cm	12.0	Lfm	63.00	
40.462012	Rollenmatte Thermo 10mm mit Gewebe 120cm	14.4	Lfm	75.00	
40.462015	Rollenmatte Thermo 10mm mit Gewebe 150cm	18.0	Lfm	94.00	
40.462020	Rollenmatte Thermo 10mm mit Gewebe 200cm	24.0	Lfm	125.00	
40.462025	Rollenmatte Thermo 10mm mit Gewebe 250cm	30.0	Lfm	166.00	
40.462030	Rollenmatte Thermo 10mm mit Gewebe 300cm	36.0	Lfm	189.00	
40.462035	Rollenmatte Thermo 10mm mit Gewebe 350cm	42.0	Lfm	247.00	
40.462040	Rollenmatte Thermo 10mm mit Gewebe 400cm	48.0	Lfm	282.00	
40.462045	Rollenmatte Thermo 10mm mit Gewebe 450cm	54.0	Lfm	318.00	



Oberfläche



Unterfläche



Befestigung

Optionen für Thermo 10

Art.Nr.	Artikelbezeichnung	kg	Einh.	CHF
44.410000	Nageldübel 10x80 CNS inkl. U-Scheibe für Beton		Gar	1.60
00.440000	Schnittkosten Zwischenlängen		Stk	22.00
00.450000	Schnittkosten in Längsrichtung		Lfm	14.00

BODENMATTEN SCHWEINE UND KLEINTIERE

ROLLENMATTE DUNLOMAT

Einsatz	Stallgang im Anbindestall, Fahrzeuge				
BVET-Nr.	12046				
Material	Neugummi mit Gewebeeinlage				
Mattendicke	10mm				
Beachten	Wärmeausdehnung beim Verlegen berücksichtigen. Nach Ausrollen setzen lassen.				
Art.Nr.	Artikelbezeichnung	kg	Einh.	CHF	
40.461208	Rollenmatte Durable 10mm 80cm	8.0	Lfm	100.00	
40.461100	Rollenmatte Dunlomat 10mm 100cm	10.0	Lfm	189.00	
40.461212	Rollenmatte Durable 10mm 120cm	12.0	Lfm	149.00	
40.461215	Rollenmatte Durable 10mm 150cm	15.0	Stk	185.00	

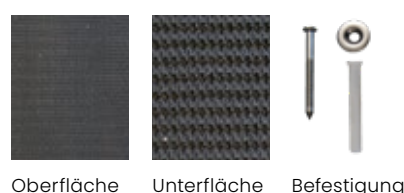

ROLLENMATTE DUNLOSHEET

Einsatz	Bodenmatte für Kleintiere				
Material	Neugummi				
Mattendicke	3mm				
Beachten	Wärmeausdehnung beim Verlegen berücksichtigen. Nach Ausrollen setzen lassen.				
Art.Nr.	Artikelbezeichnung	kg	Einh.	CHF	
40.461020	Rollenmatte Dunlosheet 3mm 200cm	8.0	Lfm	160.00	
40.461202	Rollenmatte Durablesheet 4mm, mit Gewebeeinlage 200cm	8.0	Lfm	122.00	

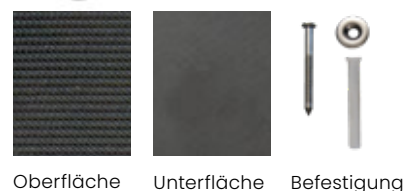

ROLLENMATTE THERMO 4

Einsatz	Bodenmatte für Kleintiere				
Material	Neugummi				
Mattendicke	4mm				
Beachten	Wärmeausdehnung beim Verlegen berücksichtigen. Nach Ausrollen setzen lassen.				
Art.Nr.	Artikelbezeichnung	kg	Einh.	CHF	
40.462412	Rollenmatte Thermo 4mm 120cm	5.0	Lfm	35.00	
40.462422	Rollenmatte Thermo 4mm 200cm	11.0	Lfm	96.00	

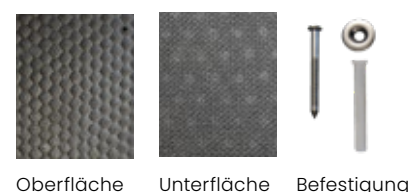

Optionen für Dunlomat, Dunlosheet, Thermo 4

Art.Nr.	Artikelbezeichnung	kg	Einh.	CHF	
44.410000	Nageldübel 10x80 CNS inkl. U-Scheibe für Beton		Gar	1.60	
00.440000	Schnittkosten Zwischenlängen		Stk	22.00	
00.450000	Schnittkosten in Längsrichtung		Lfm	14.00	

BOXEN- UND STALLGANGMATTEN PFERDE

EQUIMAT

Einsatz	Pferdeboxen und Gruppenhaltung, wenn überdacht				
Beachten	Die Tierschutzbestimmungen und die Verwendung von genügend Einstreu sind zu beachten. Matten vor direkter Sonneneinstrahlung (UV) schützen. Bei Wachstum der Matte kann diese problemlos geschnitten werden.				
Material	Mischung aus EVA und Gummi				
Art.Nr.	Artikelbezeichnung	kg	Einh.	CHF	
45.560110	EQUIMAT 119x178/2.8cm 4-seitig verpuzelt, Nutzfläche: 2.07m ²	21.0	Stk	179.00	

Optionen für Equimat

Art.Nr.	Artikelbezeichnung	kg	Einh.	CHF	
45.420420	Z-Profil CNS 2mm als Abschlussleiste für Equimat, vorgebohrt 8mm, inkl. Befestigung	1.3	Stk	63.00	

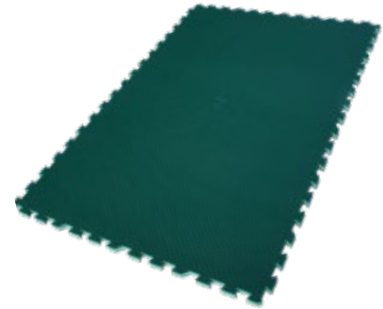

Oberfläche



Unterfläche

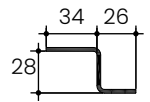

Z-Profil

GUMMIMATTE STANDARD

Einsatz	Einzelboxen, Gruppenhaltung und Stallgang				
Material	Neugummi				
Mattendicke	17mm / 12mm				
Beachten	Wärmeausdehnung muss beim Verlegen berücksichtigt werden. Matten beim Verlegen nicht zusammenpressen. Die Befestigung der Matte mittels Schrauben ist nicht nötig.				

Modell Standard 17mm

Art.Nr.	Artikelbezeichnung	kg	Einh.	CHF	
45.601016	Gummimatte Standard 17mm 100x100cm 4-Seiten verpuzelt	20.0	Stk	46.70	

Modell für leichte Anforderungen 12mm

Art.Nr.	Artikelbezeichnung	kg	Einh.	CHF	
45.601012	Gummimatte Standard 12mm 100x100cm 4-Seiten verpuzelt	15.0	Stk	36.00	



Oberfläche
17mm/12mm



Unterfläche
17mm/12mm

ROLLENMATTE THERMO 15

Einsatz	Pferdeboxen, Waschplatz, Stallgang				
Material	Neugummi				
Mattendicke	15mm				
Beachten	Wärmeausdehnung beim Verlegen berücksichtigen. Nach Ausrollen setzen lassen.				
Art.Nr.	Artikelbezeichnung	kg	Einh.	CHF	
40.460020	Rollenmatte Thermo 15mm 200cm	42.0	Lfm	145.00	
40.460025	Rollenmatte Thermo 15mm 250cm	52.5	Lfm	190.00	
40.460030	Rollenmatte Thermo 15mm 300cm	63.0	Lfm	228.00	
40.460035	Rollenmatte Thermo 15mm 350cm	74.0	Lfm	292.00	
40.460040	Rollenmatte Thermo 15mm 400cm	84.0	Lfm	334.00	
40.460045	Rollenmatte Thermo 15mm 450cm	94.5	Lfm	375.00	

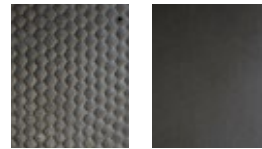

Oberfläche Unterfläche

ROLLENMATTE DIAMANT

Einsatz	Pferdeboxen, Waschplatz, Stallgang				
Material	Neugummi mit Gewebeeinlage				
Mattendicke	14mm				
Beachten	Wärmeausdehnung beim Verlegen berücksichtigen. Nach Ausrollen setzen lassen.				
Art.Nr.	Artikelbezeichnung	kg	Einh.	CHF	
40.465212	Rollenmatte Diamant 14mm 120cm	25.5	Lfm	82.00	
40.465215	Rollenmatte Diamant 14mm 150cm	31.5	Lfm	102.00	
40.465220	Rollenmatte Diamant 14mm 200cm	42.0	Lfm	136.00	



Oberfläche Unterfläche

Profile für Thermo 15 und Diamant

Art.Nr.	Artikelbezeichnung	kg	Einh.	CHF	
45.420410	Z-Profil CNS 2mm als Abschlussleiste für 15mm Gummimatten, vorgebohrt 8mm, inkl. Befestigung L=298cm	1.3	Stk	89.00	
45.420350	Gummi-Winkelprofil für Rollenmatte 15mm, inkl. Befestigung L=600cm	10.2	Stk	126.00	
45.420357	Gummianschlussprofil für Matten 15mm, inkl. Befestigungen, L=600cm	8.1	Stk	157.00	
45.420381	T-Verbindungsprofil für Rollenmatten 15mm, inkl. Bef. L=600cm	7.7	Stk	140.00	

Optionen für Thermo 15 und Diamant

Art.Nr.	Artikelbezeichnung	kg	Einh.	CHF	
00.440000	Schnittkosten Zwischenlängen		Stk	22.00	
00.450000	Schnittkosten in Längsrichtung		Lfm	14.00	
45.420330	Kautschuk-Dichtband 150x1.2mm Rolle à 5m	0.3	Lfm	4.60	
45.420205	Fugenmaterial Soudaflex 40FC, 310ml Kartusche	0.3	Stk	15.00	

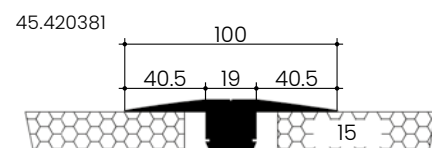
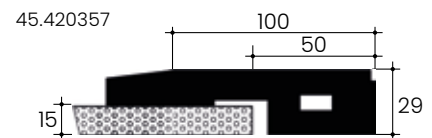
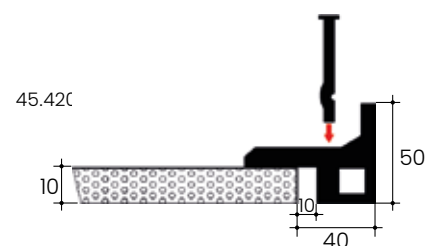
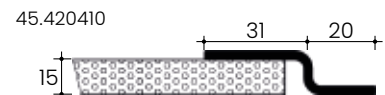

ROLLENMATTE THERMO 10 UND 8

Einsatz	Pferdeboxen, Waschplatz, Stallgang
Material	Neugummi mit und ohne Gewebeeinlage
Mattendicke	8/10mm
Beachten	Wärmeausdehnung beim Verlegen berücksichtigen. Nach Ausrollen setzen lassen.



Thermo 8

Art.Nr.	Artikelbezeichnung	kg	Einh.	CHF
40.462080	Rollenmatte Thermo 8mm 80cm	9.2	Lfm	37.00
40.462100	Rollenmatte Thermo 8mm 100cm	11.5	Lfm	46.00
40.462120	Rollenmatte Thermo 8mm 120cm	13.5	Lfm	55.00
40.462150	Rollenmatte Thermo 8mm 150cm	17.0	Lfm	69.00
40.462200	Rollenmatte Thermo 8mm 200cm	23.0	Lfm	92.00



Oberfläche Unterfläche Befestigung

Thermo 10

Art.Nr.	Artikelbezeichnung	kg	Einh.	CHF
40.462010	Rollenmatte Thermo 10mm mit Gewebe 100cm	12.0	Lfm	63.00
40.462012	Rollenmatte Thermo 10mm mit Gewebe 120cm	14.4	Lfm	75.00
40.462015	Rollenmatte Thermo 10mm mit Gewebe 150cm	18.0	Lfm	94.00
40.462020	Rollenmatte Thermo 10mm mit Gewebe 200cm	24.0	Lfm	125.00
40.462025	Rollenmatte Thermo 10mm mit Gewebe 250cm	30.0	Lfm	166.00
40.462030	Rollenmatte Thermo 10mm mit Gewebe 300cm	36.0	Lfm	189.00
40.462035	Rollenmatte Thermo 10mm mit Gewebe 350cm	42.0	Lfm	247.00
40.462040	Rollenmatte Thermo 10mm mit Gewebe 400cm	48.0	Lfm	282.00
40.462045	Rollenmatte Thermo 10mm mit Gewebe 450cm	54.0	Lfm	318.00

Profile für Thermo 10

Art.Nr.	Artikelbezeichnung	kg	Einh.	CHF
45.420400	Z-Profil CNS 2mm als Abschlussleiste für 10mm Gummimatten, vorgebohrt 8mm, inkl. Befestigung L=298cm	1.3	Stk	69.00
45.420351	Gummiwinkelprofil für Rollenmatte 10mm, inkl. Befestigung L=600cm	9.0	Stk	109.00
45.420354	Gummianschlussprofil für Matten 10mm, inkl. Befestigung L=600cm	8.1	Stk	85.00
45.420391	T-Verbindungsprofil für Rollenmatten 10mm, inkl. Befestigung L=600cm	7.8	Stk	141.00

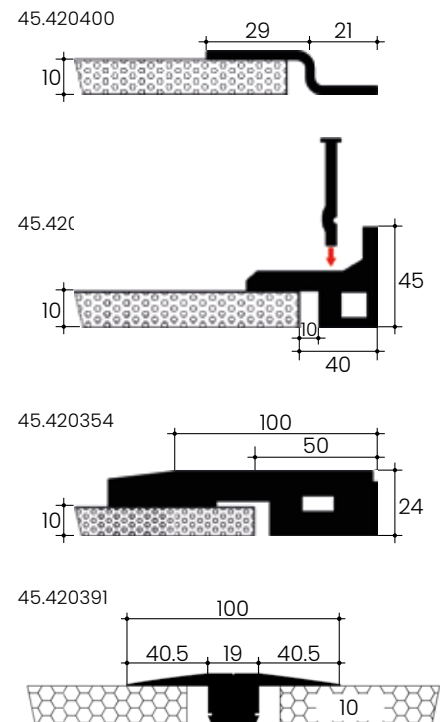

Optionen für Thermo 8 und 10

Art.Nr.	Artikelbezeichnung	kg	Einh.	CHF
00.440000	Schnittkosten Zwischenlängen		Stk	22.00
00.450000	Schnittkosten in Längsrichtung		Lfm	14.00
45.420330	Kautschuk-Dichtband 150x1.2mm Rolle à 5m	0.3	Lfm	4.60
45.420205	Fugenmaterial Soudaflex 40FC, 310ml Kartusche	0.3	Stk	15.00

KUSCHELMATTE

Einsatz	Einstreusparende Komfort-Liegematte für Pferdeboxen und Gruppenhaltung. Geeignete Einstreu: Späne oder Ähnliches.
Beachten	Die Tierschutzbestimmungen und die Verwendung von genügend Einstreu sind zu beachten.
Material	Vollgummi / Schaumstoff
Besonderes	Die Kuschelmatte hat sich seit vielen Jahren für besten Liegekomfort bewährt. Die Pferde können ihre Gelenke schonen und erhalten eine gute Erholungsmöglichkeit. Insbesondere für Hochleistungs-Sportpferde geeignet.
Mattendicke	ca. 45mm/50mm

Typ standard 180 x 240cm:

Art.Nr.	Artikelbezeichnung	kg	Einh.	CHF
45.481825	Kuschelmatte „small“ 180x240cm	91.0	Stk	930.00

Typ grande 220 x 290cm:

Art.Nr.	Artikelbezeichnung	kg	Einh.	CHF
45.482429	Kuschelmatte „grande+“ 220x290cm	170.0	Stk	1'255.00



NORAMENT

Einsatz	Waschplatz, Stallgang und Tierkliniken			
Material	Gummi			
Dicke	9mm			
Beachten	Brandklasse C 1, 70 Shore A, Rutschhemmung R 9, Trittschallverbesserung 15 dB, antistatisch. Preis inkl. Montage.			
Art.Nr.	Artikelbezeichnung	kg	Einh.	CHF
49.450050	Nora Kautschukbodenbelag für Objekte mit extremen Anforderungen, vielfältiges Design und absolute Spitzenklasse. inkl. Arbeit	17.0	m2	310.00



Farben

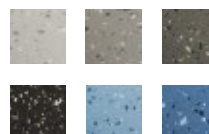

AGROSOFT-SYSTEM

Einsatz	Einstreusparendes Komfort-Liegesystem für Pferdeboxen und Gruppenhaltung. Geeignete Einstreu: Späne oder Ähnliches.			
Beachten	Die Tierschutzbestimmungen und die Verwendung von genügend Einstreu sind zu beachten.			
Material	Vollgummi / Schaumstoff			
Mattendicke	38mm			
Art.Nr.	Artikelbezeichnung	kg	Einh.	CHF
49.450010	Agrosoft passgenau, weiches, fugenloses und undichtes Kuschelmatensystem inkl. Arbeit! Wird vor Ort an gewünschte Fläche angepasst.	18.0	m2	220.00



HYBRID BODENBELAG

Einsatz	Pferdeboxen, Waschplatz		
Material	Neugummi		
Stärke	18mm		
Beachte	Preis inkl. Montage		
Art.Nr.	Artikelbezeichnung	Einh.	CHF
49.450400	Hybrid Bodenbelag, Hauptfläche Noppenmatte 18mm, bis 300cm breite und Randzonen mit Komfort Gummimischung	m2	210.00
<p>Der Hybrid Bodenbelag besteht aus einer Rollenmatte mit verschieden hohen Noppen auf der Unterseite und einem Randabschluss aus Gummigranulat. Dadurch entsteht ein sehr komfortabler und absolut dichter Boden. Der Rand wird mit Gummigranulat abgeschlossen.</p>			



Oberfläche



Unterfläche



PADDOCKMATTEN PFERDE

SOFTGRIP PLUS

Einsatz	Paddock & Fressstände			
Material	Neugummi			
Mattendicke	20mm			
Beachten	Wärmeausdehnung muss beim Verlegen berücksichtigt werden. Matten beim Verlegen nicht zusammenpressen. Die Befestigung der Matte mittels Schrauben ist nicht nötig.			
Art.Nr.	Artikelbezeichnung	kg	Einh.	CHF
44.499057	SOFTGRIP plus Laufgangbelag 24mm, Standard 104x156cm, 4-seiten verpuzzelt	37.0	Stk	107.00

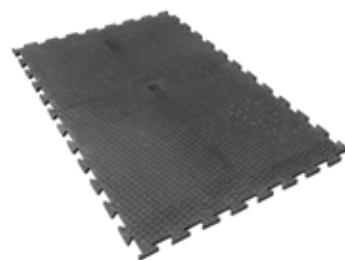

Oberfläche



Unterfläche

ELASTIC-PLATTEN

Einsatz	Paddock, Führanlage, Waschbox, Waschplatz (aussen), Laufwege			
Material	PU-gebundenes Gummigranulat-Fasergemisch			
Beachten	Bei Wärmeeinwirkung lässt sich ein Schwund der Platten auf Länge und Breite feststellen. (Kann mit Auffüllen von Sand ausgeglichen werden.) Farbveränderungen sind möglich. Bei stellenweiser hoher Belastung ist ein Ausgranulieren der Platten möglich. Alle Platten werden im Verbund verlegt.			
Art.Nr.	Artikelbezeichnung	kg	Einh.	CHF
45.451812	Komfort Verbundsteinplatten 100x112/4.3cm	42.0	Stk	90.00
45.451800	Komfort Regupol®-Elastic BEHATON-Form 20x16/4.3cm	40.0	m2	83.00
45.450100	Komfort Regupol®-Elastic Matte 100x50/4.3cm mit Scheinfuge bei 50cm inkl. Stecksystem	19.2	Stk	66.00



45.451812



45.451800

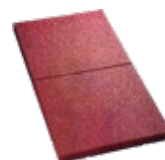

45.450100

RAMPENMATTE MONTA

Einsatz	Für steile Wegstrecken mit Gefälle über 6 % bis 15%			
Material	Neugummi			
Mattendicke	24mm			
Besonderes	V-förmiges, erhabenes Rippenprofil. Quadratprägung zwischen den Rippen unterstützt die Griffigkeit.			
Art.Nr.	Artikelbezeichnung	kg	Einh.	CHF
45.240230	Rampenmatte MONTA 65x200/2.4cm	28.0	Stk	137.00
45.240265	Rampenmatte MONTA 130x200/2.4cm	56.0	Stk	267.00

Optionen Monta

Art.Nr.	Artikelbezeichnung	kg	Einh.	CHF
44.410000	Nageldübel 10x80 CNS inkl. U-Scheibe		Gar	1.60



Oberfläche



Unterfläche



Befestigung

GUMMI

KUNSTSTOFF

METALL

BESCHICHTUNG

TRÄNKEN

LEUCHTMITTEL

WAND- UND ECKSCHUTZ PFERDE

SOFTKICK UND THERMO 10

Einsatz	Wände in Pferdeboxen, Stallgang und Transporter				
Material	Mischung aus EVA und Gummi / Gummi				
Mattendicke	10mm				
Beachten	Abschlüsse müssen ohne Vorstehen der Matten montiert werden, damit Pferde die Matten nicht mit den Zähnen erreichen. Befestigungsmaterial für saubere Abschlüsse siehe unten.				
Art.Nr.	Artikelbezeichnung	kg	Einh.	CHF	
45.560180	Wandschutzmatte Softkick 180x122/1cm	11.6	Stk	73.00	
40.462010	Rollenmatte Thermo 10mm mit Gewebe 100cm	12.0	Lfm	63.00	
40.462012	Rollenmatte Thermo 10mm mit Gewebe 120cm	14.4	Lfm	75.00	
40.462015	Rollenmatte Thermo 10mm mit Gewebe 150cm	18.0	Lfm	94.00	
40.462020	Rollenmatte Thermo 10mm mit Gewebe 200cm	24.0	Lfm	125.00	
40.462025	Rollenmatte Thermo 10mm mit Gewebe 250cm	30.0	Lfm	166.00	
40.462030	Rollenmatte Thermo 10mm mit Gewebe 300cm	36.0	Lfm	189.00	
40.462035	Rollenmatte Thermo 10mm mit Gewebe 350cm	42.0	Lfm	247.00	
40.462040	Rollenmatte Thermo 10mm mit Gewebe 400cm	48.0	Lfm	282.00	

Softkick



Oberfläche

Unterfläche

Thermo 10

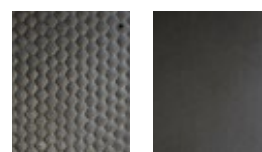

Oberfläche

Unterfläche

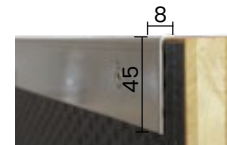

Winkelprofil

Optionen für Softkick und Thermo 10

Art.Nr.	Artikelbezeichnung	kg	Einh.	CHF	
00.440000	Schnittkosten Zwischenlängen		Stk	22.00	
45.420346	Winkel-Profil CNS 4.5x0.8cm als Abschlussleiste für Wandschutzmatten vorgebohrt 6mm, inkl. Befestigung Länge = 298cm	1.3	Stk	62.00	

SCRATCHY MASSAGEMATTE

Einsatz	Als Kratzfläche für Pferde und gleichzeitiger Wandschutz				
Material	Neugummi mit Gewebeverstärkung				
Art.Nr.	Artikelbezeichnung	kg	Einh.	CHF	
42.200100	Scratchy Massagematte B:50cm H:150cm, inkl 3 Befestigungsleisten 2 x 148cm, 1x 20cm, ohne Schrauben	13.0	Stk	119.00	

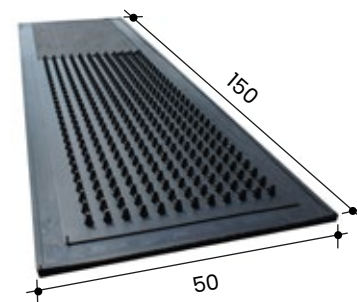

FÜHRANLAGEN PFERDE

BODENBELAG SOFTGRIP

Einsatz	Führanlagen				
Material	Neugummi				
Mattendicke	24mm				
Montage	Bitte fordern Sie unsere Montageanleitung an.				
Art.Nr.	Artikelbezeichnung	kg	Einh.	CHF	
45.451010	Softgrip- Führanlagebelag auf Mass 24mm	23.0	m2	94.00	

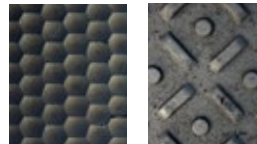
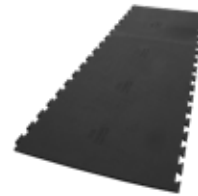

Oberfläche Unterfläche

BODENBELAG BELMONDO HORSEWALKER

Einsatz	Führanlagen				
Material	Neugummi, leitfähig				
Mattendicke	21mm				
Montage	Bitte fordern Sie unsere Montageanleitung an.				
Art.Nr.	Artikelbezeichnung	kg	Einh.	CHF	
45.551010	Belmondo Horsewalker Führanlagebelag leitfähig auf Mass, 21mm	20.0	m2	auf Anfrage	



Oberfläche Unterfläche

GUMMI

KUNSTSTOFF

METALL

BESCHICHTUNG

TRÄNKEN

LEUCHTMITTEL

BODENSCHUTZMATTEN INDUSTRIE

DUNLOMAT

Einsatz	Bodenschutz vor Schneeketten, Garagen, Industriehallen, sonstige Räumlichkeiten mit grossen Belastungen
Material	Vollgummi mit Gewebeeinlage
Mattendicke	10mm
Besonderes	Rollenbreite ab 200cm auf Anfrage

Solange Vorrat

Art.Nr.	Artikelbezeichnung	kg	Einh.	CHF
40.461050	Rollenmatte Dunlomat 10mm 50cm	4.6	Lfm	95.00
40.461080	Rollenmatte Dunlomat 10mm 80cm	8.0	Lfm	155.00
40.461100	Rollenmatte Dunlomat 10mm 100cm	10.0	Lfm	189.00

Ab Lager verfügbar

40.461212	Rollenmatte Durable 10mm 120cm		Lfm	149.00
40.461215	Rollenmatte Durable 10mm 150cm		Stk	185.00

Optionen für Dunlomat

Art.Nr.	Artikelbezeichnung	kg	Einh.	CHF
00.440000	Schnittkosten Zwischenlängen		Stk	22.00
00.450000	Schnittkosten in Längsrichtung		Lfm	14.00

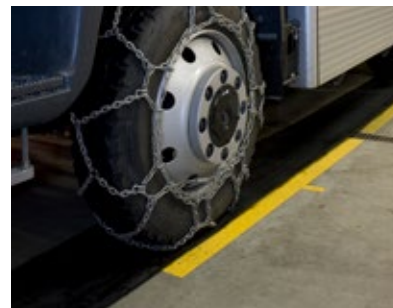

Oberfläche Unterfläche

RINGGUMMIMATTE

Einsatz	Stark frequentierte Areale mit hoher Feuchtigkeit			
Material	Vollgummi			
Mattendicke	23mm			
Lochgrösse	30mm			
Art.Nr.	Artikelbezeichnung	kg	Einh.	CHF
47.433015	Ringgummimatte offen 100x150/2.3cm	17.2	Stk	49.00
47.430815	Verbindungsstück zu Ringgummimatte		Stk	3.70

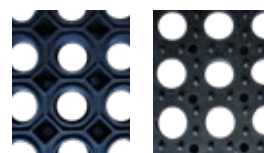

Oberfläche Unterfläche

GUMMIMATTE ECONO

Einsatz	Areale mit viel Durchgangsverkehr/Eisfeldumrandungen			
Material	Neugummi			
Mattendicke	17mm			
Beachten	Wärmeausdehnung muss beim Verlegen berücksichtigt werden. Matten beim Verlegen nicht zusammenpressen. Die Befestigung der Matte mittels Schrauben ist nicht nötig.			
Art.Nr.	Artikelbezeichnung	kg	Einh.	CHF
45.601017	Gummimatte Econo 100x100/1.7cm	20.0	Stk	44.00

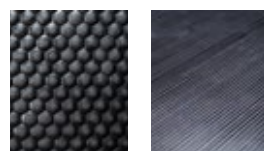

Oberfläche Unterfläche

ROLLENMATTE THERMO 15 / 10 / 8

Einsatz	Transporter- und Anhänger auskleidung
Material	Neugummi mit und ohne Gewebeeinlage
Mattendicke	15/10/8mm
Beachten	Wärmeausdehnung beim Verlegen berücksichtigen. Nach Ausrollen setzen lassen.



Oberfläche



Unterfläche



Befestigung

Thermo 15

Art.Nr.	Artikelbezeichnung	kg	Einh.	CHF
40.460020	Rollenmatte Thermo 15mm 200cm	42.0	Lfm	145.00
40.460025	Rollenmatte Thermo 15mm 250cm	52.5	Lfm	190.00
40.460030	Rollenmatte Thermo 15mm 300cm	63.0	Lfm	228.00
40.460035	Rollenmatte Thermo 15mm 350cm	74.0	Lfm	292.00
40.460040	Rollenmatte Thermo 15mm 400cm	84.0	Lfm	334.00
40.460045	Rollenmatte Thermo 15mm 450cm	94.5	Lfm	375.00

Thermo 10

Art.Nr.	Artikelbezeichnung	kg	Einh.	CHF
40.462010	Rollenmatte Thermo 10mm mit Gewebe 100cm	12.0	Lfm	63.00
40.462012	Rollenmatte Thermo 10mm mit Gewebe 120cm	14.4	Lfm	75.00
40.462015	Rollenmatte Thermo 10mm mit Gewebe 150cm	18.0	Lfm	94.00
40.462020	Rollenmatte Thermo 10mm mit Gewebe 200cm	24.0	Lfm	125.00
40.462025	Rollenmatte Thermo 10mm mit Gewebe 250cm	30.0	Lfm	166.00
40.462030	Rollenmatte Thermo 10mm mit Gewebe 300cm	36.0	Lfm	189.00
40.462035	Rollenmatte Thermo 10mm mit Gewebe 350cm	42.0	Lfm	247.00
40.462040	Rollenmatte Thermo 10mm mit Gewebe 400cm	48.0	Lfm	282.00
40.462045	Rollenmatte Thermo 10mm mit Gewebe 450cm	54.0	Lfm	318.00

Thermo 8

Art.Nr.	Artikelbezeichnung	kg	Einh.	CHF
40.462080	Rollenmatte Thermo 8mm 80cm	9.2	Lfm	37.00
40.462100	Rollenmatte Thermo 8mm 100cm	11.5	Lfm	46.00
40.462120	Rollenmatte Thermo 8mm 120cm	13.5	Lfm	55.00
40.462150	Rollenmatte Thermo 8mm 150cm	17.0	Lfm	69.00
40.462200	Rollenmatte Thermo 8mm 200cm	23.0	Lfm	92.00

Optionen für Thermo 15 / 10 / 8

Art.Nr.	Artikelbezeichnung	kg	Einh.	CHF
00.440000	Schnittkosten Zwischenlängen		Stk	22.00
00.450000	Schnittkosten in Längsrichtung		Lfm	14.00

THERMO 4

Einsatz	Fussmatte, Fahrzeugauskleidungen				
Material	Neugummi				
Art.Nr.	Artikelbezeichnung	kg	Einh.	CHF	
40.462412	Rollenmatte Thermo 4mm 120cm	5.0	Lfm	35.00	
40.462420	Rollenmatte Thermo G 4mm mit Gewebe 200cm	11.0	Lfm	87.00	
40.462422	Rollenmatte Thermo 4mm 200cm	11.0	Lfm	96.00	

Optionen für Thermo 4

Art.Nr.	Artikelbezeichnung	kg	Einh.	CHF	
00.440000	Schnittkosten Zwischenlängen		Stk	22.00	
00.450000	Schnittkosten in Längsrichtung		Lfm	14.00	

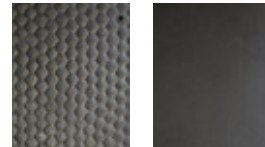
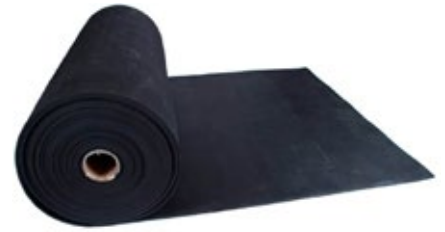

Oberfläche Unterfläche

RIFFEL CHECKER

Einsatz	Fussmatte				
Material	Neugummi				
Art.Nr.	Artikelbezeichnung	kg	Einh.	CHF	
40.455140	Rollenmatte Riffel Checker 6mm/140cm	11.0	Lfm	75.00	

Optionen für Riffel Checker

Art.Nr.	Artikelbezeichnung	kg	Einh.	CHF	
00.440000	Schnittkosten Zwischenlängen		Stk	22.00	
00.450000	Schnittkosten in Längsrichtung		Lfm	14.00	

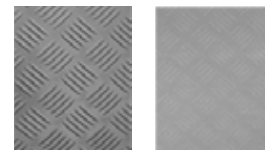
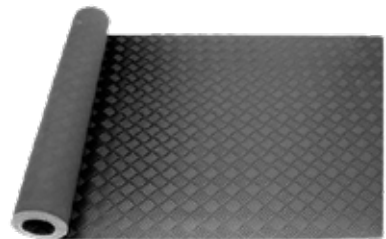

Oberfläche Unterfläche

DUNLOSHEET

Einsatz	Transporter- und Anhänger auskleidung				
Material	Neugummi				
Mattendicke	3mm				
Beachten	Wärmeausdehnung beim Verlegen berücksichtigen. Nach Ausrollen setzen lassen.				
Art.Nr.	Artikelbezeichnung	kg	Einh.	CHF	
40.461020	Rollenmatte Dunlosheet 3mm 200cm	8.0	Lfm	160.00	
40.461202	Rollenmatte Durablesheet 4mm, mit Gewebeeinlage 200cm	8.0	Lfm	122.00	

Optionen für Dunlosheet

Art.Nr.	Artikelbezeichnung	kg	Einh.	CHF	
00.440000	Schnittkosten Zwischenlängen		Stk	22.00	
00.450000	Schnittkosten in Längsrichtung		Lfm	14.00	



Oberfläche Unterfläche

RAMPENGUMMI RAMP

Einsatz	Rampen aller Art			
Material	Vollgummi			
Besonderes	Gleitschutzstege in der Matte integriert, ideal für Steigungen.			
Art.Nr.	Artikelbezeichnung	kg	Einh.	CHF
45.240210	Rollenmatte RAMP mit Gleitschutzstegen 240cm	32.0	Lfm	148.00

Optionen für Ramp

Art.Nr.	Artikelbezeichnung	kg	Einh.	CHF
00.440000	Schnittkosten Zwischenlängen		Stk	22.00
00.450000	Schnittkosten in Längsrichtung		Lfm	14.00

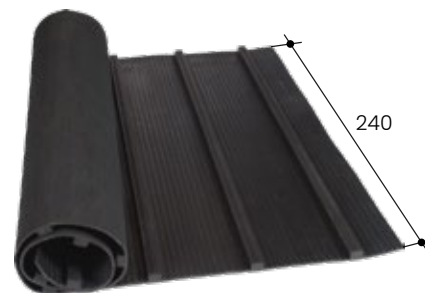

ROLLENMATTE DIAMANT

Einsatz	Transporter- und Anhänger auskleidung			
Material	Neugummi			
Mattendicke	14mm			
Beachten	Wärmeausdehnung muss beim Verlegen berücksichtigt werden. Matte nach dem Ausrollen setzen lassen. Mit richtiger und genügender Einstreu wird ein undichter Bodenbelag erzeugt.			
Art.Nr.	Artikelbezeichnung	kg	Einh.	CHF
40.465220	Rollenmatte Diamant 14mm 200cm	42.0	Lfm	136.00
40.465215	Rollenmatte Diamant 14mm 150cm	31.5	Lfm	102.00
40.465212	Rollenmatte Diamant 14mm 120cm	25.5	Lfm	82.00

Optionen für Diamant

Art.Nr.	Artikelbezeichnung	kg	Einh.	CHF
00.440000	Schnittkosten Zwischenlängen		Stk	22.00
00.450000	Schnittkosten in Längsrichtung		Lfm	14.00

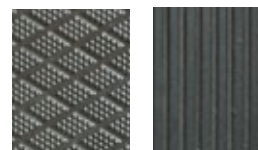

Oberfläche Unterfläche



KUNSTSTOFF

KUNSTSTOFF

METALL

BESCHICHTUNG

TRÄNKEN

LEUCHTMITTEL

BOXENBÜGEL & FRESSGITTER RINDER

LIEGEBOXENBÜGEL SPEEDFLEX

Einsatz	Liegeboxen
Eigenschaften	Flexible Kunststoffbügel für maximalen Komfort
BVET-Nr.	Jungvieh: 13336 Grossvieh : 13337 Fressplatzteiler: 13338
Material	Kunststoff

Liegeboxenbügel

Art.Nr.	Artikelbezeichnung	kg	Einh.	CHF
38.145129	Liegeboxenbügel SpeedFlex Typ flexiBel- le 130 swiss, für Jungvieh inkl. Befesti- gung an 4-kant Pfosten 60x60mm	9.0	Stk	136.00
38.145155	Liegeboxenbügel SpeedFlex Typ flexiBel- le 150 swiss, für Jungvieh inkl. Befesti- gung an 4-kant Pfosten 60x60mm	10.0	Stk	147.00
38.145175	Liegeboxenbügel SpeedFlex Typ flexiBel- le 170 swiss, für Grossvieh / Jungvieh, inkl. Befestigung an 4-kant Pfosten 60x60mm	13.0	Stk	167.00
38.145195	Liegeboxenbügel SpeedFlex Typ flexiBel- le 190 swiss, für Grossvieh inkl. Befesti- gung an 4-kant Pfosten 60x60mm	13.0	Stk	177.00

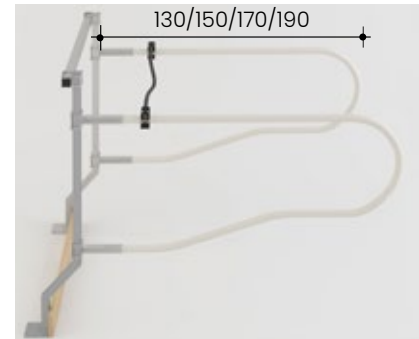

38.145129



38.145155



38.145175



38.145195



Pfosten

Art.Nr.	Artikelbezeichnung	kg	Einh.	CHF
38.145257	Pfosten verzinkt 4-kant 60x60/4mm, L= 170cm, mit Bodenplatte	15.6	Stk	85.00
38.145258	Pfosten verzinkt TB 4-Kant 60x60/4mm, L= 170cm, Schwanenhals mit Bodenplat- te	17.3	Stk	95.00
38.145255	Pfosten CNS TB 4-Kant 60x60/3mm, L= 170cm, Schwanenhals mit Bodenplatte	17.0	Stk	131.00
38.145259	Pfosten verzinkt HB 4-Kant 60x60/4mm, L= 160cm, Schwanenhals mit Boden- platte	16.3	Stk	89.00

Pfosten
gerade



Pfosten
Schwanenhals



Sonstige Teile

Art.Nr.	Artikelbezeichnung	kg	Einh.	CHF
21.101625	Bolzenanker INOX A4, M12/110	0.1	Stk	3.20
21.108375	Holzschraube CNS Sechskant 10x100mm		Stk	2.00
38.140230	Nackenseilhalter 2", verzinkt inkl. Schraube	0.7	Stk	33.00
38.140200	Kunststoffdrahtseil Speedflex ummantelt Ø 25mm	0.6	Lfm	11.00
38.145220	Querrohr 4-kant 60x60/2mm, L= 600cm	22.0	Stk	74.00
38.145205	Halterung Easy für Querrohr an Pfosten	0.5	Stk	6.10
38.145210	Rohrverbinder für 4-kant Rohr 60x60/2mm	2.5	Stk	10.00
38.145300	Kunststoff-Stopfen 60x60/1.5-4mm schwarz		Stk	1.50
38.145301	Kunststoff-Stopfen 60x60/2mm schwarz zu Querrohr verzinkt und CNS Pfosten		Stk	2.60

38.140230



38.145210



38.140200

38.145205



Wandhalterungen & Schutzanstrich

Art.Nr.	Artikelbezeichnung	kg	Einh.	CHF
38.145270	Wandhalterung kompl. für Nackenseil	1.5	Stk	32.40
38.145280	Set Kleinteile zu Befestigung der Kunststoffdrahtseile Ø 25mm, ohne Befestigungen	1.5	Stk	141.00
38.145290	Federpaket verzinkt komplett	1.6	Stk	55.00
38.145267	Wandhalterung U-Form		Stk	23.40
70.731169	Befestigungsbügel für R 1 1/2"-2" Suevia zu Mod. 10P; 20; 62; 375	0.2	Stk	4.00
38.145260	Wandhalterung für Querrohr	1.6	Stk	27.20
65.180140	Schutzanstrich f. Metall 2-Komp mit Härter Gebinde ð 5.5kg, schwarz für ca 50 Pfosten	5.5	Gebi	111.00

38.145270



38.145280



38.145260



38.145290



70.731169



38.145267



Durchgangssperre als Nachrüstopion

Art.Nr.	Artikelbezeichnung	kg	Einh.	CHF
38.140200	Kunststoffdrahtseil Speedflex ummantelt Ø 25mm	0.6	Lfm	11.00
38.145295	Flexible Durchgangssperre pro Pfosten komplett	2.0	Stk	85.00
21.108983	Bügelschraube M12 verzinkt, eckig für Vierkanrohr 60mm	0.2	Stk	2.00
38.145270	Wandhalterung kompl. für Nackenseil	1.5	Stk	32.40

38.145295
21.108983

38.145270



KUNSTSTOFF

METALL

BESCHICHTUNG

TRÄNKEN

LEUCHTMITTEL

FRESSPLATZTEILER

Einsatz	Rinderstall				
Eigenschaften	Flexibler Kunststoff-Fressplatzteiler für maximalen Komfort				
Art.Nr.	Artikelbezeichnung	kg	Einh.	CHF	
38.250100	Fressplatztrenner SpeedFlex Typ L125	2.6	Stk	68.00	
38.145131	Bügel SpeedFlex flexiBelle 130, swiss ohne Befestigungen	9.0	Stk	128.00	
38.140312	Wandhalterung zu Fressplatztrenner 50mm	0.8	Stk	26.50	
21.108126	Dübel 12mm Nylon		Stk	0.33	
21.108376	Holzschraube CNS Sechskant 10x80mm		Stk	2.70	
21.108863	U-Scheibe verzinkt M10-10.5/30/2.5		Stk	0.15	
21.101625	Bolzenanker INOX A4, M12/110	0.1	Stk	3.20	

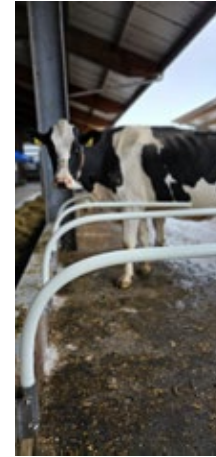

38.250100



38.145131

FRESSGITTER SPEEDFLEXI

Einsatz	Rinderstall	
Eigenschaften	Flexibles Kunststoff-Fressgitter für maximalen Komfort	
Vorteile	<ul style="list-style-type: none"> • Flexibel und Tierfreundlich • Fördert natürliches Verhalten • Keine Korrosion • Schnelle und einfache Montage 	



Fressgitter Variante Jordalschiene

Art.Nr.	Artikelbezeichnung	kg	Einh.	CHF
38.245079	Fressgitter Speedflex Typ swiss B:40cm H: 80cm, inkl Befestigung an Jordalschiene verzinkt	5.1	Stk	133.00
22.620100	Jordalschiene verzinkt	4.0	Lfm	38.50
21.101625	Bolzenanker INOX A4, M12/110	0.1	Stk	3.20

38.245079
Variante Jordalschiene

Fressgitter Variante Vierkantröhr

Art.Nr.	Artikelbezeichnung	kg	Einh.	CHF
38.245080	Fressgitter Speedflex Typ swiss B:40cm H: 80cm, inkl Befestigung an Vierkantröhr 60x60mm	5.1	Stk	133.00
38.245224	U-Stahl Profil 40x25/5-6mm, 40cm, mit 5 Löcher, verzinkt, inkl Befestigungen	1.6	Stk	47.00
38.245220	Querrohr 4-kant 60x60/3mm, L= 600cm	22.8	Stk	142.00
38.245210	Rohrverbinder vierkant, für 4-kant Rohr 60x60/3mm	0.9	Stk	31.00
38.245228	Gummipuffer 40-35mm		Stk	6.00
21.108983	Bügelschraube M12 verzinkt, eckig für Vierkantröhr 60mm	0.2	Stk	2.00
21.101625	Bolzenanker INOX A4, M12/110	0.1	Stk	3.20
44.410000	Nageldübel 10x80 CNS inkl. U-Scheibe	0.0	Gar	1.60

38.245080
Variante Vierkantröhr

FENSTER

KIPPFENSTER STANDARD

Einsatz	Landwirtschaftliche Gebäude
Material	Kunststoffrahmen ammoniak-, säure-, UV- und frostbeständig Isolierverglasung 20mm Ug 3.0 für Isolierverglasung 20mm
Beachten	Masse immer (B)reite x (H)öhe Ausparung: - in Breite, kein Zumass - in Höhe, 3cm mit Fensterbank - wenn Ausparung zu klein ist, kann vom Fensterrahmen abgehobelt werden (max. 5mm). - Max. B 125cm x H 100cm - Min. B 25cm x H 25cm



Art.Nr.	Artikelbezeichnung	kg	Einh.	CHF
30.510060	Kipp-Kunststoff-Fenster 100x60cm IV 20mm braun	12.0	Stk	151.00
30.510080	Kipp-Kunststoff-Fenster 100x80cm IV 20mm braun	14.0	Stk	167.00
30.510001	Kipp-Kunststoff-Fenster 100x100cm IV 20mm braun	17.0	Stk	192.00
30.510470	Kipp-Kunststoff-Fenster 104x70cm IV 20mm braun	15.5	Stk	174.00
30.510485	Kipp-Kunststoff-Fenster 104x85cm IV 20mm braun	17.0	Stk	200.00
30.511780	Kipp-Kunststoff-Fenster 117x80cm IV 20mm braun	19.5	Stk	203.00
30.511210	Kipp-Kunststoff-Fenster 120x100cm IV 20mm braun	14.0	Stk	244.00
30.512580	Kipp-Kunststoff-Fenster 125x80cm IV 20mm mit 3. Schliesser, braun	17.0	Stk	224.00
30.512510	Kipp-Kunststoff-Fenster 125x100cm IV 20mm braun mit 3. Schliesser	17.0	Stk	259.00
30.513085	Kipp-Kunststoff-Fenster 130x85cm IV 20mm mit 3. Schliesser, braun	22.5	Stk	235.00
30.500000	Kipp-Kunststoff-Fenster Iso 20mm, Sondermass, weiss	12.0	Stk	(B+H) x 1.30
30.510000	Kipp-Kunststoff-Fenster Iso 20mm, Sondermass, braun	12.0	Stk	(B+H) x 1.30

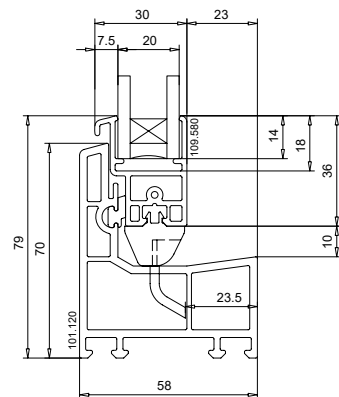

Ersatzteile

Art.Nr.	Artikelbezeichnung	kg	Einh.	CHF
30.510010	Schliesshebel für Kipp-Kunststofffenster mit Gegenplatte, links, braun		Stk	11.50
30.510011	Schliesshebel für Kipp-Kunststofffenster mit Gegenplatte, rechts, braun		Stk	11.50
30.510012	Scheren für Kipp-Kunststofffenster, links, braun		Stk	10.80
30.510013	Scheren für Kipp-Kunststofffenster, rechts, braun		Stk	10.80
30.510015	Kipplager für Kipp-Kunststofffenster		Paar	9.50
30.500012	Scheren für Kipp-Kunststofffenster, links, weiss		Stk	10.80
30.500013	Scheren für Kipp-Kunststofffenster, rechts, weiss		Stk	10.80

Optionen für Kippfenster Standard

Art.Nr.	Artikelbezeichnung	kg	Einh.	CHF
30.510030	Mini-Kopplungsprofil für Fensterzusammenbau		Lfm	11.00
30.510032	Fensterbank Anschlussprofil H 30mm B 15mm		Lfm	13.00
30.599013	Fensterbank Alu, elox 13cm mit Abschlüsse, ohne Putzkante	1.1	Lfm	79.00
30.599015	Fensterbank Alu, elox 15cm mit Abschlüsse, ohne Putzkante	1.2	Lfm	83.00
30.599018	Fensterbank Alu, elox 18cm mit Abschlüsse, ohne Putzkante	1.4	Lfm	99.00

30.510010
30.510011



30.510012
30.510013



30.510030



30.510032



30.599013-
30.510018



30.510040



KUNSTSTOFF

METALL

BESCHICHTUNG

TRÄNKEN

LEUCHTMITTEL

KIPPFENSTER ISOPLUS MIT WÄRMESCHUTZVERGLASUNG

Einsatz	Landwirtschaftliche Gebäude, Wohn- und Industriegebäude			
Material	Kunststoffrahmen, ammoniak-, säure-, UV- und frostbeständig, 3-Kammerprofil, Wärmeschutzverglasung 24mm Gesamtstärke, Ug1.1, Beschläge aus V2A			
Beachten	Masse immer (B)reite x (H)öhe Ausparung: - in Breite, kein Zumass - wenn Ausparung zu klein ist, kann vom Fensterrahmen abgehobelt werden (max. 5mm) - Max. B 130cm x H 120cm - Min. B 40cm x H 40cm			
Art.Nr.	Artikelbezeichnung	kg	Einh.	CHF
30.540000	Kipp-Kunststoff-Fenster Typ IsoPlus weiss Wärmeschutzverglasung WOLFA-Therm® 24mm Ug 1.1, Sondermass *		Stk	siehe Tabelle

* spezielle Lieferfristen beachten

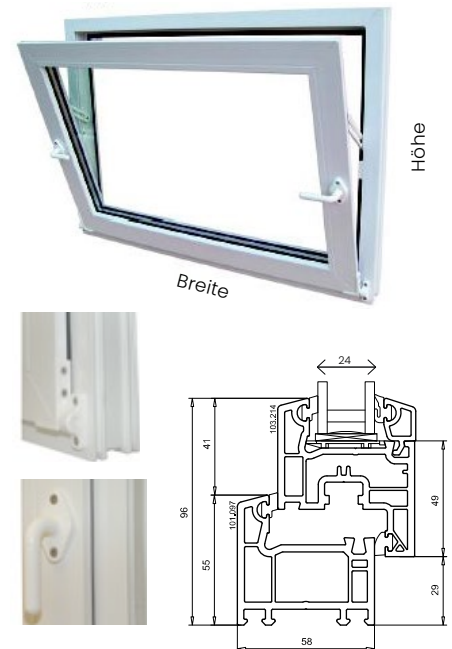

Jede Grösse ab einer Breite und Höhe von 40cm möglich,
z. Bsp. 93 x 46cm = nächstgrösseres passendes Rastermass Grösse 100 x 50cm

Mengen- abstu- fung	Breite	40cm	50cm	60cm	70cm	80cm	90cm	100cm	110cm	120cm	130cm	
		Höhe	CHF	CHF	CHF	CHF	CHF	CHF	CHF	CHF	CHF	
bis 10St	40		279	287	299	316	324	330	345	368	378	389
		ab 11St	265	273	285	301	309	315	329	350	360	370
bis 10St	50		287	299	314	324	326	343	355	378	389	399
		ab 11St	273	285	299	309	311	327	338	360	370	380
bis 10St	60		299	314	324	333	349	355	366	389	401	418
		ab 11St	285	299	309	317	333	338	348	370	382	398
bis 10St	70		314	324	333	351	360	368	378	401	416	430
		ab 11St	299	309	317	335	342	350	360	382	396	410
bis 10St	80		324	330	349	360	368	378	397	418	428	445
		ab 11St	309	315	333	342	350	360	378	398	408	424
bis 10St	90		330	343	355	368	378	397	403	430	445	457
		ab 11St	315	327	338	350	360	378	384	410	424	435
bis 10St	100		343	355	366	378	397	405	418	441	455	470
		ab 11St	327	338	348	360	378	386	398	420	434	447
bis 10St	110		355	366	374	389	405	418	428	455	466	482
		ab 11St	338	348	356	370	386	398	408	434	443	459
bis 10St	120		366	374	389	403	416	432	443	466	478	495
		ab 11St	348	356	370	384	396	412	422	443	455	471

Optionen für Kippfenster IsoPlus mit Wärmeschutzverglasung

Art.Nr.	Artikelbezeichnung	kg	Einh.	CHF
30.510030	Mini-Kopplungsprofil für Fensterzusammenbau		Lfm	11.00
30.599999	Aufpreis Werkseitige Kopplung von zwei Fenster		Stk	8.00
30.510040	Set-Montageschrauben zu Kipp-Kunststoff-Fenster		Stk	12.00
30.599013	Fensterbank Alu, elox 13cm mit Abschlüsse, ohne Putzkante	1.1	Lfm	79.00
30.599015	Fensterbank Alu, elox 15cm mit Abschlüsse, ohne Putzkante	1.2	Lfm	83.00
30.599018	Fensterbank Alu, elox 18cm mit Abschlüsse, ohne Putzkante	1.4	Lfm	99.00

Auf Anfrage weitere Abmessungen verfügbar.

30.510030



30.510040

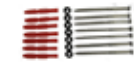

30.510013 -
30.510018



KIPPFENSTER MIT EINSCHUBBRAHMEN

Einsatz	Einbau in Sandwichpaneelen			
Material	Kunststoffrahmen ammoniak-, säure-, UV- und frostbeständig Isolierverglasung 15/20mm			
UG-Wert	3.0			
Beachten	Masse immer (B)reite x (H)öhe Ausparung: Lochzumass in Breite & Höhe + 0.5cm - Max. B 124cm x H 124cm - Min. B 49cm x H 49cm			
Art.Nr.	Artikelbezeichnung	kg	Einh.	CHF
30.530000	Kipp-Kunststoff-Fenster Klickfix 58-plus, IV 20mm mit Einschubrahmen, weiss Ug 3.0, Sondermass	15.0	Stk	Auf Anfrage



Querschnitt Kippfenster
mit Einschubrahmen

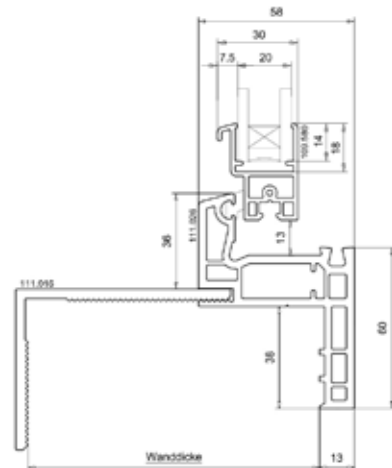

KIPPFENSTER MIT EINSCHUBBRAHMEN UND WÄRMESCHUTZVERGLASUNG

Einsatz	Landwirtschaftliche Gebäude, Wohn- und Industriegebäude			
Material	Kunststoffrahmen, ammoniak-, säure-, UV- und frostbeständig, 3-Kammerprofil, Wärmeschutzverglasung 24mm Gesamtstärke, Beschläge aus V2A			
UG-Wert	1.1			
Beachten	Masse immer (B)reite x (H)öhe Ausparung: Lochzumass in Breite & Höhe + 0.5cm - Max. B 124cm x H 124cm - Min. B 49cm x H 49cm			
Art.Nr.	Artikelbezeichnung	kg	Einh.	CHF
30.550000	Kipp - Kunststoff-Fenster weiss IsoPlus mit Einschubrahmen Wärmeschutz- verglasung WOLFA-Therm® 24mm Ug 1.1 Sondermass	14.0	Stk	Auf Anfrage

Querschnitt Kippfenster mit Einschubrah-
men und Wärmeschutzverglasung

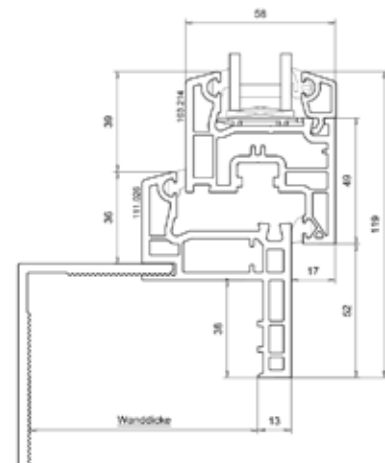

KUNSTSTOFF

METALL

BESCHICHTUNG

TRÄNKEN

LEUCHTMITTEL

IGLUS RINDER

KÄLBERIGLU CALF-O-TEL®

Einsatz	Professionelle Kälberaufzucht. Calf-o-Tel® ist ein Gesamtsystem, das sowohl Einzel- wie auch Gruppeniglus für jegliches Aufzuchtstadium anbietet. Jegliches Zubehörmaterial ist untereinander kompatibel.
Material	Glasfaserverstärkter Polyester mit UV-Schutz
BVET-Nr.	16131
Besonderes	<ul style="list-style-type: none"> > Keine Ecken, Einbuchtungen & Kanten > UV-beständig > Einsperrmöglichkeit durch herausnehmbares Frontgitter > Lichtundurchlässig, immer Schattentemperatur

Für 1 Kalb bis 4 Monate

Art.Nr.	Artikelbezeichnung	kg	Einh.	CHF
35.390575	Iglu Typ Comfort inkl. Kunststoffschwelle Aussenmasse: L:200cm B:120cm H:140cm Innenmasse: L:190cm B:105cm H:140cm	36.0	Stk	469.00
35.390576	Umrandung zu Iglu Small & Comfort mit Eimerring L:150cm B:120cm H:95cm	34.0	Stk	253.00

Für 2 Kälber bis 4 Monate

Art.Nr.	Artikelbezeichnung	kg	Einh.	CHF
35.391550	Iglu Typ XL -2 mit Schwelle L:165cm B:226cm H:155cm	175.0	Stk	750.00
35.391555	Umrandung zu Iglu Typ XL-2 L:165cm B:161cm H:99cm	85.7	Stk	516.00

Zubehör für Comfort und XL-2

Art.Nr.	Artikelbezeichnung	kg	Einh.	CHF
35.392558	Futterstation für Aussenbereich mit Heu & Kraftfutterbehälter	5.5	Stk	151.00
35.380418	Heu- und Kraftfutterbehälter Kunststoff für Aussenfütterung mit verzinktem Deckel zum Einhängen an der Umrandung, Höhe x Gesamtbreite 54x30cm	3.6	Stk	82.00
35.392566	Kraftfutterstation Typ Adlibfeeder für Aussenbereich	11.0	Stk	284.00
35.392554	Heuraufe für Comfort B:38 H:30 T:13cm	1.7	Stk	32.00
35.392560	Nuckeleimer mit Nuckel	1.0	Stk	14.00
35.392551	Nuckeleimerhalter für Comfort	0.8	Stk	14.00
35.392575	Nuckeleimerhalter Solide	0.9	Stk	16.00
35.392550	Eimerring für Comfort/XL-2	1.0	Stk	9.30
35.392556	Futterschale 5l	1.0	Stk	6.20
35.392557	Futterschale 8l	1.0	Stk	11.00
35.380005	Tränkeimer Kunststoff 5l	1.0	Stk	2.70
35.380017	Tränkeimer Kunststoff 12l	0.5	Stk	4.00



35.390575

35.390576



35.391550

35.391555



35.392558

35.380418



35.392566

35.392554



35.392551

35.392575



35.392560

35.392550

35.392556



GROSSRAUMIGLU CALF-O-TEL®

Einsatz	Professionelle Kälberaufzucht, Kleintiere wie Schafe, Ziegen etc.
Material	Glasfaserverstärkter Polyester mit UV-Schutz
BVET-Nr.	16132
Besonderes	<ul style="list-style-type: none"> > Keine Ecken, Einbuchtungen & Kanten > Einfache Reinigung > Lichtundurchlässig, immer Schattentemperatur > Einsperrmöglichkeit durch herausnehmbares Frontgitter



Ideal für Kälber ab 2 Wochen mit 5 Fressplätzen

Art.Nr.	Artikelbezeichnung	kg	Einh.	CHF
35.391575	Iglu Typ XL mit Schwelle L:260cm B:225cm H:180cm	100.0	Stk	1'663.00
35.391576	Umrandung zu Iglu XL mit 5 Eimerringen L:225cm B:225cm H:105cm	79.0	Stk	1'017.00

Transportkosten zum Preis von 500kg (siehe Abschnitt Logistik, Transportkosten Lieferung Handelsware).



Ideal für 8 Kälber bis 3 Wochen, 5-7 Kälber bis 4 Monate oder 4 Jungtiere bis 200kg

Art.Nr.	Artikelbezeichnung	kg	Einh.	CHF
35.391775	Iglu Typ XXL mit Holzschwelle L:245cm B:450cm H:200cm	330.0	Stk	2'924.00
35.391776	Umrandung zu Iglu XXL mit 10 Eimerringen L:290cm B:450cm H:105cm	130.0	Stk	1'310.00

Transportkosten zum Preis von 750kg (siehe Abschnitt Logistik, Transportkosten Lieferung Handelsware).

Zubehör

Art.Nr.	Artikelbezeichnung	kg	Einh.	CHF
35.392555	Heuraufe f. XL/XXL B:119 H:40 T:27cm	8.0	Stk	71.00
35.392552	Klappbarer Nuckeleimerhalter f. XL/XXL	12.0	Stk	185.00
35.392553	Edelstahl Futtertrog f. XL/XXL	20.0	Stk	720.00
35.392559	Futtertrog mit Eimerhaltung f. XL/XXL	7.0	Stk	214.00
35.392560	Nuckeleimer mit Nuckel	1.0	Stk	14.00
35.392556	Futterschale 5l	1.0	Stk	6.20
35.392557	Futterschale 8l	1.0	Stk	11.00



KÄLBERHÜTTE HYBRID CALF-O-TEL®

Einsatz	Professionelle Kälberaufzucht, Kleintiere wie Schafe, Ziegen etc.
Material	Glasfaserverstärkter Polyester mit UV-Schutz
BVET-Nr.	16136
Besonderes	<ul style="list-style-type: none"> > Flexible Aufteilung möglich > Keine Ecken, Einbuchtungen & Kanten > Einfache Reinigung > Lichtundurchlässig, immer Schattentemperatur > Einsperrmöglichkeit durch herausnehmbares Frontgitter > XL/XXL Zubehör kompatibel

Art.Nr.	Artikelbezeichnung	kg	Einh.	CHF
35.391800	Kälberhütte Typ Hybrid für 4 Kälber	400.0	Stk	4'874.00



KUNSTSTOFF

METALL

BESCHICHTUNG

TRÄNKEN

LEUCHTMITTEL

KÄLBERBOX OPEN TOP PREMIUM CALF-O-TEL®

Einsatz	Mobile Kälberbox für Kälberhaltung im Innenbereich oder unter einem Dach.			
Material	Langlebigen PVC-Platten und starker verzinkter Rahmen.			
BVET-Nr.	16104			
Besonderes	Zweiteiliges Sperrgitter, sowie entfernbares Bodengitter für einfachen Zugang und bequeme Reinigung.			
Art.Nr.	Artikelbezeichnung	kg	Einh.	CHF
35.390820	Kälberbox open Top premium 160x100cm/100cm inkl. Eimerring	110.0	Stk	1'004.00
35.390840	Kälberbox open Top premium 160x200cm/100cm , Duo inkl. Eimerring	210.0	Stk	1'752.00

Zubehör für Open Top

Art.Nr.	Artikelbezeichnung	kg	Einh.	CHF
35.390848	Dach zu open Top premium single	7.0	Stk	225.00
35.390844	Wanne aus Polyester mit Ablauf zu Kälberbox open Top premium	7.0	Stk	175.00
35.392560	Nuckeleimer mit Nuckel	1.0	Stk	14.00
35.392575	Nuckeleimerhalter Solide	0.9	Stk	16.00
35.392556	Futterschale 5l	1.0	Stk	6.20
35.392557	Futterschale 8l	1.0	Stk	11.00
35.380005	Tränkeimer Kunststoff 5l	1.0	Stk	2.70
35.380017	Tränkeimer Kunststoff 12l	0.5	Stk	4.00



35.390820

35.390840



35.390848

35.390844



35.392560

35.392575

35.392556



KALBWOHLMATTE

Einsatz	Kälberiglu, Kälberhütte			
Besonderes	Isoliert optimal, leicht zu reinigen			
Mattendicke	ca 30mm			
Art.Nr.	Artikelbezeichnung	kg	Einh.	CHF
49.450020	Kalbwohlmatte 100x150/3cm	20.0	Stk	190.00



KRATZBÜRSTEN RINDER

VIEHKRATZBÜRSTE STANDARD

Einsatz	Laufstall Rinder			
Material	Bürste: hochfester Kunststoff Profile: feuerverzinkt			
Art.Nr.	Artikelbezeichnung	kg	Einh.	CHF
35.730110	Viehkrazbürste komplett	18.0	Stk	152.00

Optionen für Viehkrazbürste Standard

Art.Nr.	Artikelbezeichnung	kg	Einh.	CHF
35.730130	Ersatzbürste sep.	1.5	Stk	32.00



VIEHKRATZBÜRSTE SCHURR D22

Einsatz	Laufstall Rinder			
Techn. Daten	Elektromotor: 230V/50Hz Motorleistung: 170W Bürstendrehzahl: 60 U/min			
Besonderes	> Nachlaufzeit und Umkehrwiderstand einstellbar > Auch für Stiere geeignet			
Beachten	Schutzklasse IP54 (für Aussenbereich geeignet).			
Art.Nr.	Artikelbezeichnung	kg	Einh.	CHF
35.130020	Elektrokrazbürste Schurr D22, inkl Montagematerial, steckerfertig, mit Sparmotor, Elektromotor muss separat abgesichert und mit einem Überspannungsschutzschalter ausgerüstet werden. 230V, 170W, IP54	130.0	Stk	4'905.00



SCRATCHY MASSAGEMATTE

Einsatz	Als Krazfläche für Rinder			
Material	Neugummi mit Gewebeerstärkung			
Art.Nr.	Artikelbezeichnung	kg	Einh.	CHF
42.200100	Scratchy Massagematte B:50cm H:150cm, inkl 3 Befestigungsleisten 2 x 148cm, 1x 20cm, ohne Schrauben	13.0	Stk	119.00

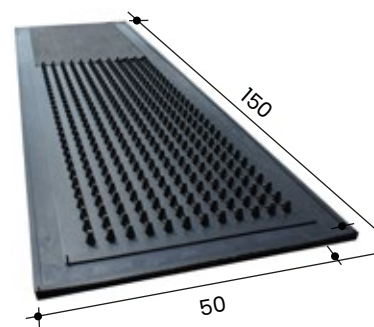

KUNSTSTOFF

METALL

BESCHICHTUNG

TRÄNKEN

LEUCHTMITTEL

ROSTE & ABDECKUNGEN RINDER

ROSTABDECKUNG MULTIPLATTE

Einsatz	Rostabdeckung im Kälberstall für Tiefstroh				
Eigenschaften	<ul style="list-style-type: none"> > Verbindungshilfe durch Stecksystem > Fester Untergrund > Rutschfest durch Noppen > Isolierend durch Luftzwischenraum > Einfaches Verlegen > Geeignet zum Zuschneiden 				
Material	Kabelisolier- und Mantelstoff, recycelt				
Art.Nr.	Artikelbezeichnung	kg	Einh.	CHF	
36.470001	Multiplatte 75x115/2,2cm gelocht (ohne Falz)	18.0	Stk	28.90	



Stecksystem Oberfläche Unterfläche

UNIVERSALPLATTE

Einsatz	Futterplätze, Wege				
Material	PVC Kunststoff				
Besonderes	<ul style="list-style-type: none"> > Kann leicht präparierte Untergründe verlegt werden > Wasserdurchlässig durch Drainagelöcher > Rutschfest durch profilierte Oberfläche > Einfaches Verlegen durch Falzverbindungen 				
Gewicht	37.5kg/m ²				
Beachten	Je nach Verwendungszweck kann Ober- und Unterfläche verwendet werden. Eine Übersandung wird empfohlen.				
Art.Nr.	Artikelbezeichnung	kg	Einh.	CHF	
36.451700	Universal Kunststoffplatte gelocht 74x54/5.5cm Nutzfläche: 0.4m ²	15.0	Stk	23.30	



Beidseitig verwendbar



FAPO-ROST 12MM / 23MM

Einsatz	Kälber auf Tiefstroh				
Schlitzbreite	12mm / 23mm				
Rosthöhe	5cm				
Rostbreite	33cm				
Art.Nr.	Artikelbezeichnung	kg	Einh.	CHF	
34.330812	Faporost Typ 12mm 33.3x80cm	8.0	Stk	69.00	
34.331012	Faporost Typ 12mm 33.3x100cm	9.0	Stk	78.00	
34.331212	Faporost Typ 12mm 33.3x120cm	10.5	Stk	92.00	
34.331412	Faporost Typ 12mm 33.3x140cm	12.0	Stk	105.00	
34.330823	Faporost Typ 23mm 33.3x80cm	6.0	Stk	69.00	
34.331023	Faporost Typ 23mm 33.3x100cm	8.0	Stk	78.00	
34.331223	Faporost Typ 23mm 33.3x120cm	9.0	Stk	92.00	



WEIDERASTER RINDER

ECORASTER®

Einsatz	Weideeingang und Tränkestellen, Treibwege, Laufhof Rinder, Strassenbefestigung, temporäre Strassen (z.B. Silowurst/Flach-silo), Parkplätze.
Material	PE
Besonderes	33x33cm, wird jedoch bereits vorgesteckt auf 100x133cm ange-liefert
Gewicht	8 / 11kg/m ²



Ecoraster E50, Masse 33x33/5.0cm Starke Ausführung für alle Anwendungsbereiche

Art.Nr.	bis 114.3m ² CHF/m ²	ab 114.4m ² CHF/m ²	ab 458m ² CHF/m ²
36.451300	24.90	24.10	23.80

1 Palette = 57.33m² / Lkw = 1261.33m²

Ecoraster E40, Masse 33x33/4.0cm Leichte Ausführung: nicht befahrbar, leichte Beanspruchung, muss 5-10cm übersandet werden

Art.Nr.	bis 146.3m ² CHF/m ²	ab 146.4m ² CHF/m ²	ab 512m ² CHF/m ²
36.451400	20.10	19.00	18.70

1 Palette = 74.67m² / Lkw = 1642.83m²

Bitte beachten: Frachtkosten immer auf Anfrage.

Einbauempfehlung

Weideeingang & Tränkestellen:	Trag- und Ausgleichsschicht: Schotter ~5cm (Gefälle 1-2%) - festwalzen. Befüllung Ecoraster: Gemisch Sand/Humus
Treibwege	Trag- und Ausgleichsschicht: Schotter ~5cm (Gefälle 1-2%) - festwalzen. oder: Humusschicht ausebnen und abdecken mit Vlies. Befüllung Ecoraster: Gemisch Sand/Humus
Laufhof Rinder (häufig befahren):	Trag- und Ausgleichsschicht: Schotter ~20cm -festwalzen. (Gefälle 1-2%). Befüllung Ecoraster: Sand
Strassenbefesti-gung:	Tragschicht: Schotter ~20cm - festwalzen. Ausgleichsschicht: Splitt 2cm (Gefälle 1-2%) Befüllung Ecoraster: Kies
Temp. Strassen:	Tragschicht: Schotter ~20cm - festwalzen. Ausgleichsschicht: Splitt 2cm (Gefälle 1-2%) Befüllung Ecoraster: Kies

Befüllung
(Sand/Humus)

Ecoraster

Ausgleichs-
schicht
(Splitt)

Tragschicht
(Schotter)



KUNSTSTOFF

METALL

BESCHICHTUNG

TRÄNKEN

LEUCHTMITTEL

ROSTE & ABDECKUNGEN SCHWEINE & KLEINTIERE

FAPO-ROST 9MM

Einsatz	Abferkelstall / Laufbereiche Galvanisierungsanlagen				
Durchlass	~28%				
BVET-Nr.	42121				
Schlitzbreite	9mm				
Rosthöhe	5cm				
Rostbreite	33cm				
Besonderes	Über 40% Buchtenfläche möglich				
Art.Nr.	Artikelbezeichnung	kg	Einh.	CHF	
34.330809	Faporost Typ 9mm 33.3x80cm	8.0	Stk	69.00	
34.331009	Faporost Typ 9mm 33.3x100cm	10.2	Stk	78.00	
34.331209	Faporost Typ 9mm 33.3x120cm	12.0	Stk	92.00	
34.331409	Faporost Typ 9mm 33.3x140cm	14.0	Stk	105.00	



FAPO-ROST 12MM

Einsatz	Jägerstall / Laufbereiche Galvanisierungsanlagen				
Durchlass	~30%				
BVET-Nr.	42091				
Schlitzbreite	12mm				
Rosthöhe	5cm				
Rostbreite	33cm				
Besonderes	Roste bis max. 40% Buchtenfläche einsetzbar. Bei Tierkategorie bis 15kg Tiergewicht muss laut Bewilligung eine Festfläche von 0.25m ² /pro Tier vorhanden sein.				
Art.Nr.	Artikelbezeichnung	kg	Einh.	CHF	
34.330812	Faporost Typ 12mm 33.3x80cm	8.0	Stk	69.00	
34.331012	Faporost Typ 12mm 33.3x100cm	9.0	Stk	78.00	
34.331212	Faporost Typ 12mm 33.3x120cm	10.5	Stk	92.00	
34.331412	Faporost Typ 12mm 33.3x140cm	12.0	Stk	105.00	



FAPO-ROST 16MM

Einsatz	Schweine ab 25kg / Schafe ab 30kg / Ziegen ab 30kg				
Durchlass	~28%				
BVET-Nr.	Schweine: 42122 / Schafe: 22002 / Ziegen: 32003				
Schlitzbreite	16mm				
Rosthöhe	5cm				
Rostbreite	33cm				
Art.Nr.	Artikelbezeichnung	kg	Einh.	CHF	
34.330816	Faporost Typ 16mm 33.3x80cm	6.0	Stk	69.00	
34.331016	Faporost Typ 16mm 33.3x100cm	8.5	Stk	78.00	
34.331216	Faporost Typ 16mm 33.3x120cm	9.0	Stk	92.00	



AGROPLAN

Einsatz	Betonschutz, Spaltenbodenabdeckung, Abtrennungen, Wandverkleidungen			
BVET-Nr.	42163			
Material	Kunststoff HDPE/PP			
Beachten	Ausdehnung: pro 10°C, 0.3mm pro Lfm			
Montage	Befestigung direkt in Beton-Spalten/-Boden (CNS-Schrauben).			
Art.Nr.	Artikelbezeichnung	kg	Einh.	CHF
34.470100	Agroplan Säureschutzplatte genoppt 244x122/1.0cm	29.0	Stk	186.00
34.470300	Agroplan Säureschutzplatte genoppt 244x122/1.3cm	42.0	Stk	215.00

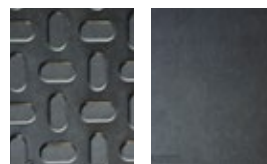

Oberfläche Unterfläche

SPALTENVERSCHLUSS TYP ZACK

Einsatz	Schlitzanteilreduktion von Betonrosten			
BVET-Nr.	42198			
Material	Kunststoff			
Auflagehöhe	4mm			
Beachten	Geeignet für Spalten mit 18mm Breite			
Montage	Befestigung durch einklicken. Keine Schrauben notwendig.			
Art.Nr.	Artikelbezeichnung	kg	Einh.	CHF
34.340250	Spaltenverschluss Zack 250cm für Spalten 16-22mm	0.9	Stk	16.80

Preisberechnung:
Preis 40.-/m² bei Umbauten mit 5% Durchlass in Festflächen.
(Berechnung gilt für Willisauer Betonrost Typ 7/18)

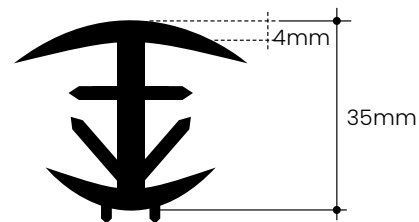

KUNSTSTOFF

METALL

BESCHICHTUNG

TRÄNKEN

LEUCHTMITTEL

KUNSTSTOFF BODENSYSYSTEM KST

Einsatz	Abferkel- und Jagerstall
Durchlass	~40%
BVET-Nr.	Jagerstall: 42211 / Platte geschlossen: 42210
Oberfläche	griffig, strukturiert, klauenfreundlich
Beachten	Abferkelbuchten bis max. 40% Buchtenfläche mit perforierten Rosten, Rest mit geschlossenen Platten.

Abferkelstall

Art.Nr.	Artikelbezeichnung	kg	Einh.	CHF
34.360030	KST-Rost Sauen 60x40cm	2.1	Stk	22.20
34.360070	KST-Platte Jager+Sauen geschlossen 60x40cm	2.5	Stk	27.20

Jagerstall

Art.Nr.	Artikelbezeichnung	kg	Einh.	CHF
34.360020	KST-Rost Jager 60x50cm	2.1	Stk	22.00
34.360010	KST-Rost Jager 60x40cm	1.7	Stk	23.60
34.360070	KST-Platte Jager+Sauen geschlossen 60x40cm	2.5	Stk	27.20

Zubehör

Art.Nr.	Artikelbezeichnung	kg	Einh.	CHF
34.360011	KST-Rost Jager Ausgleich 10x40cm max. 30kg Tiergewicht	0.5	Stk	5.60
34.360012	KST-Rost Jager+Sauen Ausgleich 30x30cm	0.5	Stk	10.40
34.360013	KST-Rost Jager+Sauen Ausgleich 30x20cm	0.5	Stk	6.30
34.361010	GFK- Unterzug 70x32mm, Stange à 590cm	9.0	Stk	42.30
34.361025	GFK- Unterzug 120x32mm, Stange à 5.90m	10.8	Stk	57.10
34.361030	Wandhalter für GFK- Unterzüge ohne Befestigungen	0.1	Stk	1.30
34.361040	CNS Abwurfschacht 38x18cm	2.0	Stk	121.30
34.361050	Endkappen zu allen Kunststoffrosten Pack à 50Stk / Preis per Stk		Stk	0.50

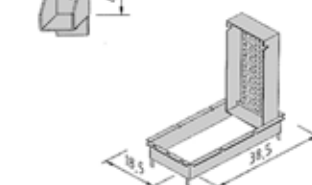
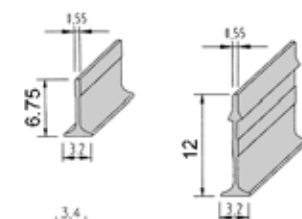
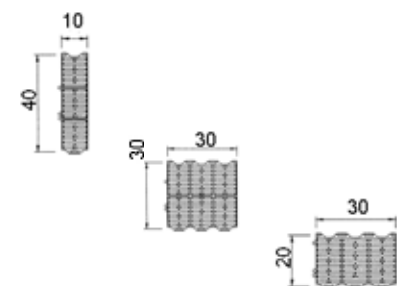
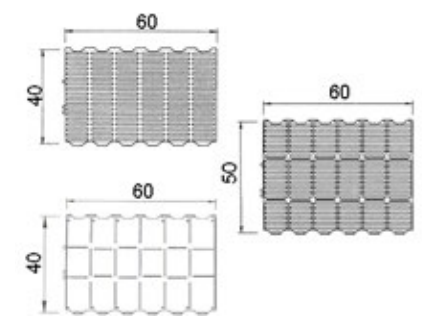
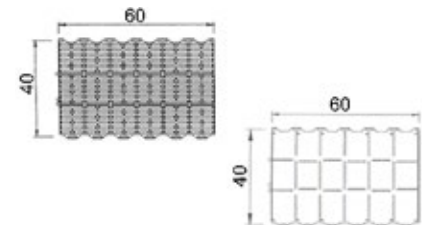

CLEANSOL ROST- /LIEGESYSTEM

Einsatz	Maststall			
Durchlass	~40%			
Oberfläche	griffig, strukturiert, klauenfreundlich			
Art.Nr.	Artikelbezeichnung	kg	Einh.	CHF
34.360400	KST-Rost Typ Grüter cleansol 80x40/1.4cm	2.6	Stk	19.60
34.360410	KST-Rost Typ Grüter cleansol 80x60/1.4cm	4.0	Stk	28.30
34.360460	KST-Rost Typ Grüter cleansolplatte 80x40cm	3.4	Stk	27.20
34.360480	KST-Rost Typ Grüter cleansol 3% 80x40/0.1cm	3.0	Stk	27.20

KUNSTSTOFFPLATTEN IM INNENBEREICH PFERDE

MULTI-PLATTE

Einsatz	Box			
Material	Kabel-Isolier- und Mantelstoff, recycelt			
Eigenschaften	<ul style="list-style-type: none"> > Verbindungshilfe durch Stecksystem > Fester Untergrund > Rutschfest durch Noppen > Isolierend durch Luftzwischenraum > Einfaches Verlegen > Geeignet zum Zuschneiden 			
Beachten	In Pferdeboxen muss genügend Einstreu verwendet werden. Für alle Beschläge geeignet. Im Innenbereich einsetzen.			
Art.Nr.	Artikelbezeichnung	kg	Einh.	CHF
36.470000	Multiplatte 75x115/2,2cm (ohne Falz) Nutzfläche 0.86m ²	20.0	Stk	26.00



Stecksystem

Oberfläche

Unterfläche

INTERIEUR-PLATTE

Einsatz	Box			
Eigenschaften	Verbindungshilfe durch Stecksystem			
Material	Kabel-Isolier- und Mantelstoff, recycelt			
Art.Nr.	Artikelbezeichnung	kg	Einh.	CHF
33.451490	Interieurplatte 75x115/2,2cm (ohne Falz) Nutzfläche 0.86m ²	24.0	Stk	34.00

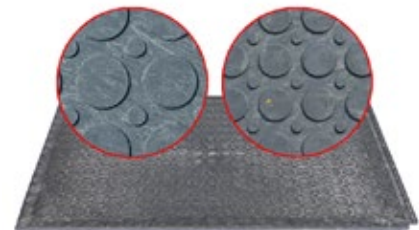

Stecksystem

Oberfläche

Unterfläche

BODENRASTER IM AUSSENBEREICH PFERDE

ECORASTER®

Einsatz	Weidezuläufe, Strassenbefestigungen, Reitplätze und Reithallen, Verladeplätze, Offenställe, Führanlagen, Ausläufe aller Art.
Material	PE
Besonderes	33x33cm, wird jedoch bereits vorgesteckt auf 100x133cm angeliefert
Gewicht	8 / 11kg/m ²



Ecoraster E50, Masse 33x33/5.0cm Starke Ausführung für alle Anwendungsbereiche

Art.Nr.	bis 114.3m ² CHF/m ²	ab 114.4m ² CHF/m ²	ab 458m ² CHF/m ²
36.451300	24.90	24.10	23.80

1 Palette = 57.33m² / Lkw = 1261.33m²

Ecoraster E40, Masse 33x33/4.0cm Leichte Ausführung: nicht befahrbar, leichte Beanspruchung, muss 5-10cm übersandet werden

Art.Nr.	bis 146.3m ² CHF/m ²	ab 146.4m ² CHF/m ²	ab 512m ² CHF/m ²
36.451400	20.10	19.00	18.70

1 Palette = 74.67m² / Lkw = 1642.83m²

Bitte beachten: Frachtkosten immer auf Anfrage.

Einbauempfehlung

Weideeingang & Tränkestellen:	Trag- und Ausgleichsschicht: Schotter ~5cm (Gefälle 1-2%) - festwalzen. Befüllung Ecoraster: Gemisch Sand/Humus
Treibwege	Trag- und Ausgleichsschicht: Schotter ~5cm (Gefälle 1-2%) - festwalzen. oder: Humusschicht ausebnen und abdecken mit Vlies. Befüllung Ecoraster: Gemisch Sand/Humus
Laufhof Rinder (häufig befahren):	Trag- und Ausgleichsschicht: Schotter ~20cm -festwalzen. (Gefälle 1-2%). Befüllung Ecoraster: Sand
Strassenbefestigung:	Tragschicht: Schotter ~20cm - festwalzen. Ausgleichsschicht: Splitt 2cm (Gefälle 1-2%) Befüllung Ecoraster: Kies
Temp. Strassen:	Tragschicht: Schotter ~20cm - festwalzen. Ausgleichsschicht: Splitt 2cm (Gefälle 1-2%) Befüllung Ecoraster: Kies

Befüllung
(Sand/Humus)

Ecoraster

Ausgleichsschicht
(Splitt)

Tragschicht
(Schotter)



AGRAR-LOCHMATTE

Einsatz	Auslaufflächen und Wege mit , Paddock, Reitplätze, Gruppenställe			
Material	Kunststoff			
Eigenschaften	Perforiert, rutschhemmend, besonders geeignet für Barhufpferde, äußerst stabil und dauerhaft, leicht zu reinigen			
Beachten	Verlegung Stoss an Stoss			
Art.Nr.	Artikelbezeichnung	kg	Einh.	CHF
36.451558	Agrar Lochmatte 84x118/3.7cm	21.0	Stk	18.00



Oberfläche Unterfläche

HIT TOP-CLEAN MATTE

Einsatz	Auslaufflächen, Paddock, Reitplätze, Gruppenställe			
Material	Kunststoff			
Eigenschaften	Geeignet für Verlegung ohne Unterbau, rutschhemmend, besonders geeignet für Barhufpferde, äußerst stabil und dauerhaft, leicht zu reinigen			
Beachten	Verlegung Stoss an Stoss			
Wichtig	Montageanleitung beachten			
Art.Nr.	Artikelbezeichnung	kg	Einh.	CHF
36.451554	Top Clean Matte 81x114/4.5cm	29.0	Stk	21.30
36.451555	Top Clean Matte 81x114/4.5cm, gelocht	22.0	Stk	21.30

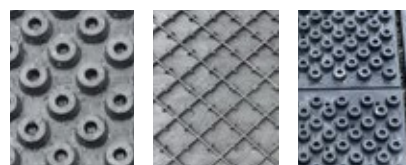
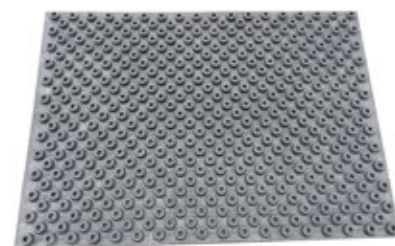

Oberfläche Unterfläche Gelocht

KUNSTSTOFF

METALL

BESCHICHTUNG

TRÄNKEN

LEUCHTMITTEL

PVC-STREIFENVORHÄNGE

STREIFENVORHANG PVC

Einsatz	Landwirtschaft, Pferdehaltung, Bau, Industrie				
Material	Weich-PVC				
Beachten	glasklar mit leichtem Blaustich, UV-stabilisiert				
Art.Nr.	Artikelbezeichnung	kg	Einh.	CHF	
35.150150	Streifenvorhang PVC 10cm/0,3cm, Rolle à 50Lfm	18.0	Roll	178.00	
35.150250	Streifenvorhang PVC 20cm/0,3cm, Rolle à 50Lfm	36.0	Roll	335.00	
35.150325	Streifenvorhang PVC 30cm/0,3cm, Rolle à 25Lfm	26.5	Roll	235.00	
35.150350	Streifenvorhang PVC 30cm/0,3cm, Rolle à 50Lfm	53.0	Roll	469.00	



Fertig konfektioniert inkl. Befestigung

Art.Nr.	Artikelbezeichnung	kg	Einh.	CHF	
35.150410	Streifenvorhang fertig konfektioniert Breite 100cm mit 5 Streifen à 250cm	14.0	Stk	158.00	
35.150425	Streifenvorhang fertig konfektioniert Breite 125cm mit 6 Streifen à 250cm	16.9	Stk	190.00	
35.150430	Streifenvorhang PVC 30/0,3cm inkl. Befestigungsblech montiert 250cm	5.0	Stk	33.00	

Optionen für Streifenvorhang PVC

Art.Nr.	Artikelbezeichnung	kg	Einh.	CHF	
35.150098	Befestigungsschiene Edelstahl 98.4cm zu Streifenvorhang	0.7	Stk	19.40	
35.150123	Befestigungsschiene Edelstahl 123cm zu Streifenvorhang	0.8	Stk	22.90	
35.150030	Befestigungsblech 30cm zu Streifenvorhang, (5St/Lfm)	0.2	Stk	4.00	

Richtpreise Spezialmasse:
 Türöffnung in m2 x 96 CHF = ca. Bruttopreis für Streifenvorhang fertig konfektioniert Typ 30cm/3mm.

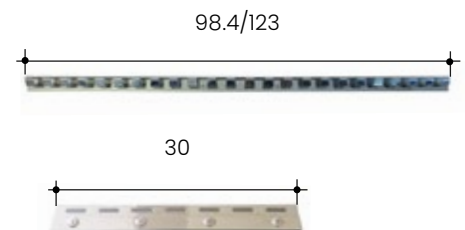

BODENPLATTEN UND SCHWERLASTPLATTEN INDUSTRIE

SCHWERLASTPLATTE ISOTRACK-L

Einsatz	Temporäre Zufahrten, Bodenschutz			
Masse	120 x 241 x 1.2cm			
Material	HDPE (rezykliertes Polyethylen)			
Belastung	Maximal 60t/m ² je nach Untergrund: > 60 Tonnen bei hartem Untergrund > 40 Tonnen bei unebenem Untergrund > 10 Tonnen über Hohlräumen von 30cm und weichem Boden			
Besonderes	Die Platten können auf Anfrage gemietet werden!			
Art.Nr.	Artikelbezeichnung	kg	Einh.	CHF
33.451241	Isotrack-L Schwerlastplatte für temporären Bodenschutz 241x120 H:1,2/2.0cm HDPE recycliert	36.0	Stk	192.00
33.451242	Plattenverbinder 2-fach zu Isotrack-L Schwerlastplatte, inkl. 2 Schrauben M10/20mm und Muttern	0.2	Stk	7.00
33.451244	Plattenverbinder 4-fach zu Isotrack-L Schwerlastplatte inkl. 4 Schrauben M10/20mm und Muttern	0.5	Stk	19.00
33.451245	Lagergestell für Isotrack-L Schwerlastplatte Aussenmasse: 122x243x68cm geeignet für max. 30 Platten NETTOARTIKEL!	90.0	Stk	800.00



Oberfläche Unterfläche



SCHWERLASTPLATTE T-MAT

Einsatz	Temporäre Zufahrten, Bodenschutz			
Masse	300 x 200 x 4.7cm			
Material	Polyethylen mit hoher Dichte			
Belastung	Maximal 160t/m ² je nach Untergrund			
Besonderes	Die Platten können auf Anfrage gemietet werden!			
Art.Nr.	Artikelbezeichnung	kg	Einh.	CHF
33.451351	tMat Schwerlastplatte für temporären Bodenschutz 300x200 H:4.0/4.7cm bis zu 160Tonnen/m ² belastbar	235.0	Stk	auf Anfrage
33.451342	Plattenverbinder zu tMat Schwerlastplatten	0.1	Stk	auf Anfrage

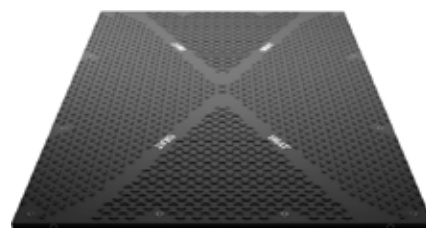

KUNSTSTOFF

METALL

BESCHICHTUNG

TRÄNKEN

LEUCHTMITTEL

UNIVERSALPLATTE

Einsatz	Bodenschutz- und abdeckung für In- und Outdoorevents				
Material	PVC Kunststoff				
Besonderes	> Kann leicht präparierte Untergründe verlegt werden > Wasserdurchlässig durch Drainagelöcher > Rutschfest durch profilierte Oberfläche > Einfaches Verlegen durch Falzverbindungen				
Gewicht	37.5kg/m ²				
Beachten	Je nach Verwendungszweck kann Ober- und Unterfläche verwendet werden. Eine Übersandung wird empfohlen.				
Art.Nr.	Artikelbezeichnung	kg	Einh.	CHF	
36.451700	Universal Kunststoffplatte gelocht 74x54/5.5cm Nutzfläche: 0.4m ²	15.0	Stk	23.30	

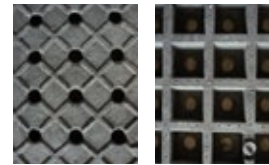

Oberfläche Unterfläche

MULTI-PLATTE

Einsatz	Bodenschutz- und abdeckung für In- und Outdoorevents				
Material	Kabel-Isolier- und Mantelstoff, recycelt				
Eigenschaften	> Verbindungshilfe durch Stecksystem > Fester Untergrund > Rutschfest durch Noppen > Isolierend durch Luftzwischenraum > Einfaches Verlegen > Geeignet zum Zuschneiden				
Beachten	In Pferdeboxen muss genügend Einstreu verwendet werden. Für alle Beschläge geeignet. Im Innenbereich einsetzen.				
Art.Nr.	Artikelbezeichnung	kg	Einh.	CHF	
36.470000	Multiplatte 75x115/2,2cm (ohne Falz) Nutzfläche 0.86m ²	20.0	Stk	26.00	



Stecksystem Oberfläche Unterfläche

INTERIEUR-PLATTE

Einsatz	Bodenschutz- und abdeckung für In- und Outdoorevents				
Eigenschaften	Verbindungshilfe durch Stecksystem				
Material	Kabel-Isolier- und Mantelstoff, recycelt				
Art.Nr.	Artikelbezeichnung	kg	Einh.	CHF	
33.451490	Interieurplatte 75x115/2,2cm (ohne Falz) Nutzfläche 0.86m ²	24.0	Stk	34.00	

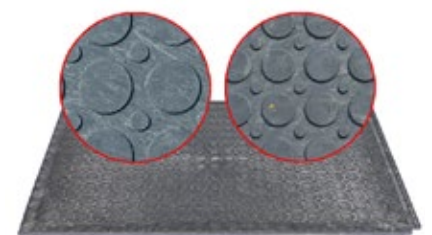

Stecksystem Oberfläche Unterfläche

PARKPLATZSYSTEME ECORASTER®

Einsatz	Gehwege, Parkplätze, Stellflächen, Ein- und Zufahrten
Material	PE
Masse	33 x 33cm x 5cm
Beachten	Alle Preise verstehen sich exkl. Transport. Diese Kosten müssen für jedes Objekt angefragt werden.

Ecoraster



Ecoraster Green



Ecoraster E50, Masse 33x33/5.0cm Starke Ausführung für alle Anwendungsbereiche

Gewicht	11kg/m ²		
Art.Nr.	bis 114.3m² CHF/m²	ab 114.4m² CHF/m²	ab 458m² CHF/m²
36.451300	24.90	24.10	23.80

1 Palette = 57.33m² / Lkw = 1261.33m²

Ecoraster Green

Gewicht	ca. 51kg/m ² (inkl. Begrünung)				
Art.Nr.	Artikelbezeichnung	kg	Einh.	CHF	
84.800300	Ecoraster Green E50	51.0	m ²	auf Anfrage	

DACHBEGRÜNUNG ECOSEDUM

Einsatz	Dachbegrünung				
Material	PE				
Masse	40 x 60 x 7.5cm				
Beachten	Alle Preise verstehen sich exkl. Transport. Diese Kosten müssen für jedes Objekt angefragt werden.				
Gewicht	ca. 95kg/m ² (inkl. Begrünung)				
Art.Nr.	Artikelbezeichnung	kg	Einh.	CHF	
84.800100	Ecosedum Pack, standard Masse pro Element: 40x60/6.5cm	78.0	m ²	auf Anfrage	
84.800110	Ecosedum Pack Biodiversität, extensive Dachbegrünung Masse pro Element: 40x60/7.5cm	78.0	m ²	auf Anfrage	
84.800120	Ecosedum Pack, biodiversität Dachbegrünung Masse pro Element: 40x60/7.5cm		Stk	auf Anfrage	
84.800310	Ecosedumpack leer Kunststoffmodul Masse pro Element: 40x60/7.5cm	9.0	m ²	auf Anfrage	



KUNSTSTOFF

METALL

BESCHICHTUNG

TRÄNKEN

LEUCHTMITTEL

KUNSTRASEN FREIZEIT & SPORT

KUNSTRASEN TYP CAMPO

Einsatz	Garten, Terrassen und Balkone sowie Landschafts- und Gartenbau, Ausstellungen			
Länge	20m Standardrolle			
Garnhöhe	32mm			
Einstreuen	Nein			
Weichheit	★★★★☆			
Natürlichkeit	★★★★☆			
Robustheit	★★★★☆			
Stehkraft	★★★★★			
Art.Nr.	Artikelbezeichnung	kg	Einh.	CHF
37.210200	Kunstrasen Typ Campo 200cm	9.4	Lfm	292.00
37.210400	Kunstrasen Typ Campo 400cm	18.8	Lfm	388.00
00.440000	Schnittkosten Zwischenlängen		Stk	22.00



KUNSTRASEN TYP ESTATE

Einsatz	Umgebungs- und Gartenanlagen sowie öffentliche Anlagen			
Länge	20m Standardrolle			
Garnhöhe	36mm			
Einstreuen	Nein			
Weichheit	★★★★★			
Natürlichkeit	★★★★☆			
Robustheit	★★★★☆			
Stehkraft	★★★★☆			
Art.Nr.	Artikelbezeichnung	kg	Einh.	CHF
37.211120	Kunstrasen Typ Estate 200cm	8.4	Lfm	214.00
37.211140	Kunstrasen Typ Estate 400cm	16.8	Lfm	281.00
00.440000	Schnittkosten Zwischenlängen		Stk	22.00



KUNSTRASEN TYP PRIMAVERA

Einsatz	Garten und Terrassen sowie Landschafts- und Gartenbau			
Länge	20m Standardrolle			
Garnhöhe	43mm			
Einstreuen	Nein			
Weichheit	★★★★★			
Natürlichkeit	★★★★☆			
Robustheit	★★★★☆			
Stehkraft	★★★★☆			
Art.Nr.	Artikelbezeichnung	kg	Einh.	CHF
37.211402	Kunstrasen Typ Primavera 200cm	8.4	Lfm	214.00
37.211404	Kunstrasen Typ Primavera 400cm	16.8	Lfm	284.00
00.440000	Schnittkosten Zwischenlängen		Stk	22.00

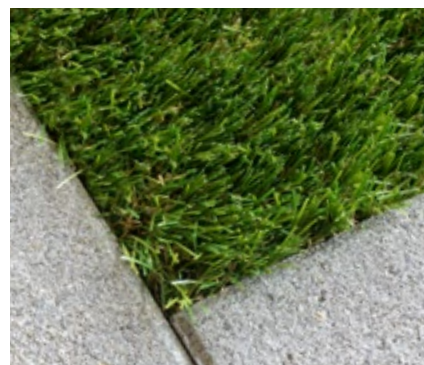

KUNSTRASEN TYP TAIGA

Einsatz	Garten und Terrassen sowie Landschafts- und Gartenbau			
Länge	25m Standardrolle			
Garnhöhe	37mm			
Einstreuen	Nein			
Weichheit	★★★★★			
Natürlichkeit	★★★★☆			
Robustheit	★★★★☆			
Stehkraft	★★★★☆			
Art.Nr.	Artikelbezeichnung	kg	Einh.	CHF
37.220520	Kunstrasen Typ Taiga 200cm	3.9	Lfm	79.00
37.220540	Kunstrasen Typ Taiga 400cm	7.7	Lfm	158.00
00.440000	Schnittkosten Zwischenlängen		Stk	22.00



KUNSTRASEN TYP NATURAL COOL

Einsatz	Garten und Terrassen sowie Landschafts- und Gartenbau			
Länge	25m Standardrolle			
Garnhöhe	38mm			
Einstreuen	Nein			
Weichheit	★★★★★			
Natürlichkeit	★★★★★			
Robustheit	★★★★☆			
Stehkraft	★★★★☆			
Art.Nr.	Artikelbezeichnung	kg	Einh.	CHF
37.230524	Kunstrasen Typ Natural Cool, 400cm	7.3	Lfm	142.00
00.440000	Schnittkosten Zwischenlängen		Stk	22.00

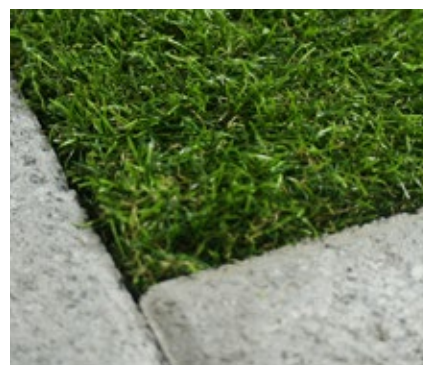

Im Gegensatz zu Naturrasen kann sich herkömmlicher Kunstrasen an einem schönen, sonnigen Tag stark aufheizen. Mit dem Natural Cool dagegen bleiben Sie davon völlig verschont. Dieser Kunstrasen verfügt über spezielle, hydrophile und in die Polymermatrix integrierte Zonen, die wie Naturrasen die Feuchtigkeit von Regen oder Tau absorbieren und sie bei steigenden Temperaturen nach und nach abgeben. Das perfekte Kühlsystem!

KUNSTRASEN TYP PARCO

Einsatz	Garten, Terrassen und Balkone sowie Landschafts- und Gartenbau, Ausstellungen, kommunale Anlagen und Bauten, Hundeausläufe			
Länge	20m Standardrolle			
Garnhöhe	20mm			
Einstreuen	Nein			
Weichheit	★★★★☆			
Natürlichkeit	★★★★☆			
Robustheit	★★★★☆			
Stehkraft	★★★★☆			
Art.Nr.	Artikelbezeichnung	kg	Einh.	CHF
37.211422	Kunstrasen Typ Parco 200cm	6.8	Lfm	162.00
37.211424	Kunstrasen Typ Parco 400cm	13.6	Lfm	215.00
00.440000	Schnittkosten Zwischenlängen		Stk	22.00



KUNSTRASEN TYP STYX

Einsatz	Garten, Terrassen, Balkone sowie Landschafts- und Gartenbau			
Länge	25m Standardrolle			
Garnhöhe	22mm			
Einstreuen	Nein			
Weichheit	★★★★☆			
Natürlichkeit	★★★★★			
Robustheit	★★★☆☆			
Stehkraft	★★★★☆			
Art.Nr.	Artikelbezeichnung	kg	Einh.	CHF
37.220620	Kunstrasen Typ Styx 200cm	3.5	Lfm	54.00
37.220640	Kunstrasen Typ Styx 400cm	7.0	Lfm	107.00
00.440000	Schnittkosten Zwischenlängen		Stk	22.00



KUNSTRASEN TYP FORTEZZA

Einsatz	Umgebungs- und Gartenanlagen sowie öffentliche Anlagen, die hohen Belastungen ausgesetzt sind.			
Länge	20m Standardrolle			
Garnhöhe	34mm			
Einstreuen	Nein			
Weichheit	★★★★☆			
Natürlichkeit	★★★★☆			
Robustheit	★★★★★			
Stehkraft	★★★★★			
Art.Nr.	Artikelbezeichnung	kg	Einh.	CHF
37.211400	Kunstrasen Typ Fortezza 400cm	18.4	Lfm	492.00
00.440000	Schnittkosten Zwischenlängen		Stk	22.00



KUNSTRASEN TYP DOGSPORT

Einsatz	Agility, Hundeausläufe			
Länge	25m Standardrolle			
Garnhöhe	20mm			
Einstreuen	Nein			
Weichheit	★★★☆☆			
Natürlichkeit	★★☆☆☆			
Robustheit	★★★★☆			
Stehkraft	★★★★☆			
Art.Nr.	Artikelbezeichnung	kg	Einh.	CHF
37.214020	Kunstrasen Typ Dogsport 200cm	5.0	Lfm	54.00
37.214040	Kunstrasen Typ Dogsport 400cm	10.0	Lfm	108.00
37.320115	Drainagematte blau 170cm/10mm	1.3	Lfm	28.20
00.440000	Schnittkosten Zwischenlängen		Stk	22.00



KUNSTRASEN TYP GIARDINO COLOR

Einsatz	Terrassen und Balkone, Ausstellungen, Wintergarten, Umgebungsgestaltung			
Länge	20 m Standardrolle			
Garnhöhe	30mm			
Einstreuen	Nein			
Weichheit	★★★★☆			
Natürlichkeit	★★★☆☆			
Robustheit	★★★★☆			
Stehkraft	★★★★★			
Art.Nr.	Artikelbezeichnung	kg	Einh.	CHF
37.211440	Kunstrasen Typ © TISCA TIARA Giardino Color 400cm	14.4	Lfm	420.00
00.440000	Schnittkosten Zwischenlängen		Stk	22.00



ZUBEHÖR FÜR KUNSTRASEN

Art.Nr.	Artikelbezeichnung	kg	Einh.	CHF
37.320006	Nahtband einseitig selbstklebend 120mm/10m	0.5	Stk	36.60
37.320008	Nahtband beidseitig selbstklebend 120mm/10m	0.5	Stk	48.00
37.320005	Verlegeband doppelseitig - speziell für Messen Rückstandsfrei ablösbar bis 2 Wochen, auch für dauerhaften Einsatz 50mm / 50m	0.4	Stk	31.30
65.180202	Ibola 202, 2-Komponentenkleber, Kessel à 17kg	17.0	Gebi	115.00
65.180208	Universal- Montageklebstoff 310ml Kartusche geeignet für: Beton, Metall, Kunststoff	0.3	Stk	11.70
37.320015	Verbindungsband Aquastop Typ C145		Lfm	1.40
37.320002	Erdnagel U-Form 40cm	0.1	Stk	1.20
65.510925	Quarzsand 0.3-0.9mm, 25kg	1.0	kg	0.70
37.320115	Drainagematte blau 170cm/10mm	1.3	Lfm	28.20
37.320010	Flaschband 10cm zu Klettverbindung		Lfm	5.00
37.320011	Hakenband 5cm selbstklebend zu Klettverbindung		Lfm	4.80
37.320020	Titanmesser		Stk	25.70
37.320021	Halbmondklingen 10Stk/Pack		Pack	9.90

37.320006
37.320008



65.180202



37.320015



60.510925



37.320010



37.320021



37.320005



65.180208



37.320002



37.320115

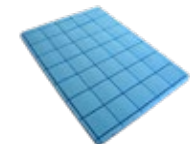

37.320011



37.320020



KUNSTSTOFF

METALL

BESCHICHTUNG

TRÄNKEN

LEUCHTMITTEL

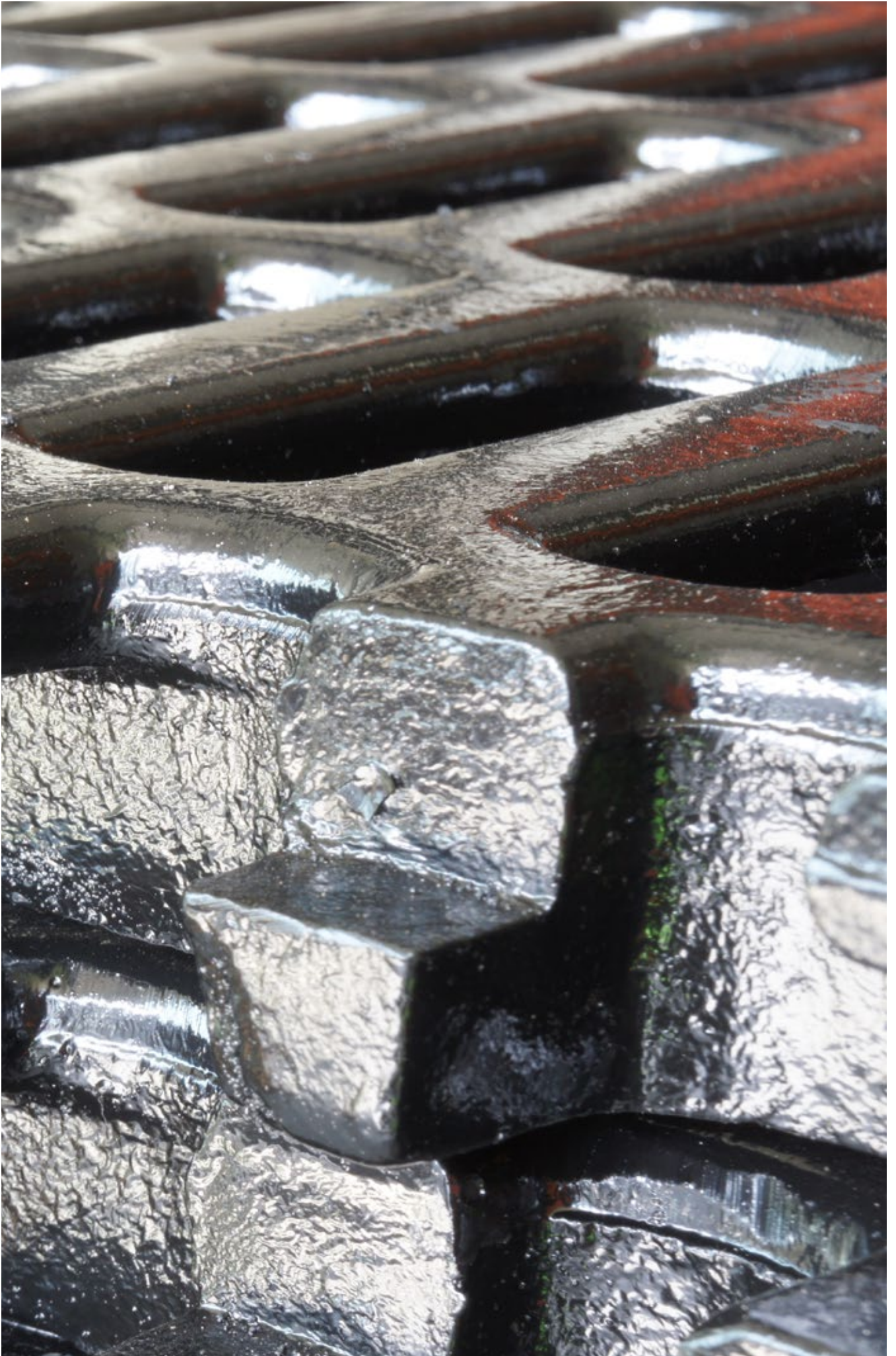

METALL

METALL

BESCHICHTUNG

TRÄNKEN

LEUCHTMITTEL

WABENGUSSROSTE, STABROSTE RINDER

WABENROSTE EURO 30MM

Einsatz	Jungvieh bis 400kg, Mutterkuh, Milchvieh				
Durchlass	~42%				
BVET-Nr.	12158				
Material	Kugelgraphitguss GGG50				
Nutzlast	Elementbreite: 50cm = 5000kg Elementbreite: 80-100cm = 2500kg				
Wabengr.	30x90mm				
Stegbreite	28mm				
Rosthöhe	40mm				
Beachten	darf nicht vollständig abgedeckt werden (Mist, Gummimatte)				
Art.Nr.	Artikelbezeichnung	kg	Einh.	CHF	
20.201250	Wabenrost 30er 120x50cm, „das Original“	42.0	Stk	200.00	
20.203080	Wabenrost 30er 120x80cm, „das Original“	64.0	Stk	272.00	
20.203090	Wabenrost 30er 120x90cm, „das Original“	70.0	Stk	289.00	
20.203010	Wabenrost 30er 120x100cm, „das Original“	80.0	Stk	309.00	

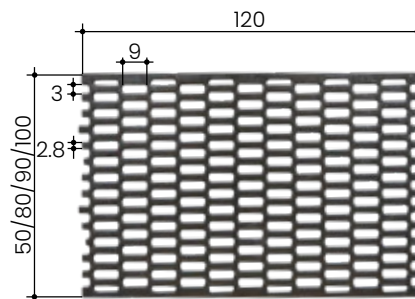

WABENROSTE EURO 35MM

Einsatz	Jungvieh ab 400kg, Milchvieh, Anbinde- und Laufstall, Auslauf				
Durchlass	~46%				
BVET-Nr.	12170				
Material	Kugelgraphitguss GGG50				
Nutzlast	2500kg				
Wabengr.	35x90mm				
Stegbreite	22mm				
Rosthöhe	40mm				
Beachten	darf nicht vollständig abgedeckt werden (Mist, Gummimatte)				
Art.Nr.	Artikelbezeichnung	kg	Einh.	CHF	
20.201208	Wabenrost 35er 120x80cm, „das Original“	60.0	Stk	247.00	
20.201209	Wabenrost 35er 120x90cm, „das Original“	68.0	Stk	277.00	

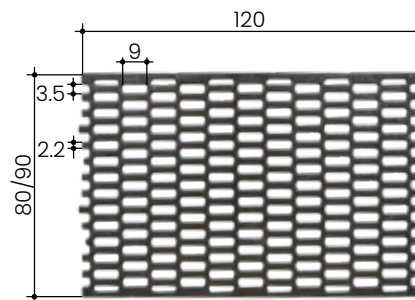

Optionen für Wabenroste EURO 30mm und 35mm

Art.Nr.	Artikelbezeichnung	kg	Einh.	CHF	
21.243050	Abwurfschacht CNS 30x50cm	7.0	Stk	302.00	
21.243080	Abwurfschacht CNS 30x80cm	8.0	Stk	342.00	
21.243090	Abwurfschacht CNS 30x90cm	9.0	Stk	365.00	
21.243100	Abwurfschacht CNS 30x100cm	10.0	Stk	361.00	
19.11113	Wabenrostdeckel mit Arretierung für 2 Wabenroste		Stk	792.00	

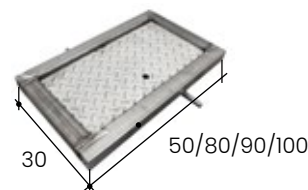

19.11113



T-STABROST MIT GLEITSCHUTZNOCKEN

Einsatz	Anbindestall				
Schlitzbreite	32mm				
Stegbreite	30mm				
Rosthöhe	40mm				
Art.Nr.	Artikelbezeichnung	kg	Einh.	CHF	
24.230832	T-Stabrost 110x80/4cm verzinkt	33.0	Stk	315.00	
24.230932	T-Stabrost 110x90/4cm verzinkt	37.0	Stk	345.00	
24.231032	T-Stabrost 110x100/4cm verzinkt	41.0	Stk	380.00	

Unverzinkte Roste zur Weiterverarbeitung

Art.Nr.	Artikelbezeichnung	kg	Einh.	CHF	
24.230833	T-Stabrost 110x80/4cm, ohne Verzinkung	33.0	Stk	242.00	
24.230933	T-Stabrost 110x90/4cm, ohne Verzinkung	37.0	Stk	242.00	
24.231033	T-Stabrost 110x100/4cm, ohne Verzinkung	41.0	Stk	341.00	

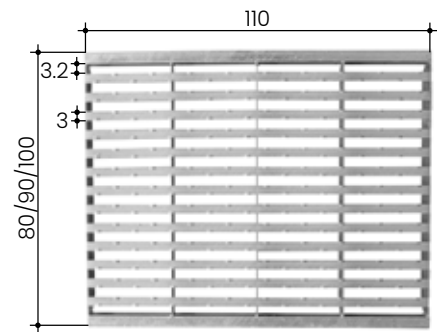

RUNDSTABROST

Einsatz	Anbindestall, Alpställe				
Besonderes	sehr hoher Durchlass				
Schlitzbreite	30mm				
Stegbreite	14mm				
Rosthöhe	40mm				
Art.Nr.	Artikelbezeichnung	kg	Einh.	CHF	
24.241008	Rundstabrost 100x80/4cm verzinkt	34.0	Stk	302.00	
24.241009	Rundstabrost 100x90/4cm verzinkt	37.0	Stk	272.00	
24.241010	Rundstabrost 100x100/4cm verzinkt	40.0	Stk	244.00	
24.241012	Rundstabrost 100x120/4cm verzinkt	48.0	Stk	383.00	
24.241016	Rundstabrost 100x160/4cm verzinkt	64.0	Stk	350.00	

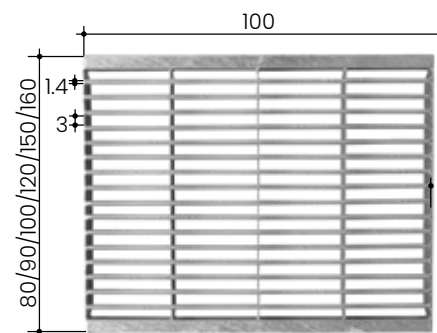

VERZINKTE PROFILE

Einsatz	Rostauflage				
Art.Nr.	Artikelbezeichnung	kg	Einh.	CHF	
22.659010	Winkel-Profil als Rostauflage 30/50/4mm mit Schlaudern, Stangen à 6.00m	2.0	Lfm	21.00	
22.659011	U-Profil als Rostauflage 30/60/4mm mit Schlaudern, Stangen à 6.00m	3.0	Lfm	27.00	

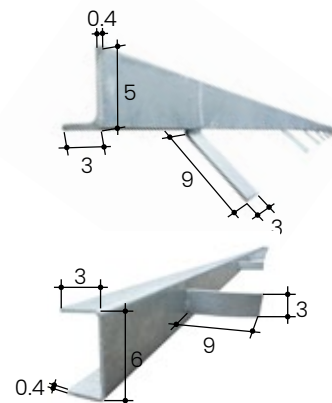

RUNDSTABROST BEFAHRBAR

Einsatz	Abdeckung auf Jauchegrube, stark befahrene Stellen			
Besonderes	> Sehr stabile Ausführung > Hoher Durchlass > Antirutsch-Oberfläche			
BVET-Nr.	12262* *Bedingung: Max. 2 Elemente aneinander einbauen			
Schlitzbreite	28mm			
Rostgrösse	80x60cm (Einsatz: längs oder quer)			
Nutzlast	5000kg			
Art.Nr.	Artikelbezeichnung	kg	Einh.	CHF
24.230628	Rundstabrost spez. stark 80x60/4cm	40.0	Stk	524.00

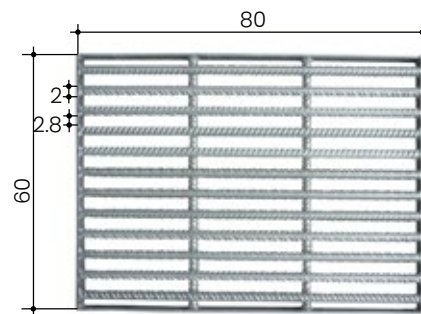

WINKEL-BALKENHALTER

Einsatz	Für Befestigung des Kotbalkens im Laufstall			
Montage	1 Stk. pro 2 Kuhplätze			
Art.Nr.	Artikelbezeichnung	kg	Einh.	CHF
21.601217	Winkel-Balkenhalter CNS 50/4mm ohne Schrauben	0.4	Stk	22.00
21.601220	Winkel V2A, Schenkellänge 13.5cm, Breite 4cm		Stk	12.20
21.601222	Winkel V2A, Schenkellänge 5.0/3.9cm, Breite 3cm		Stk	5.40

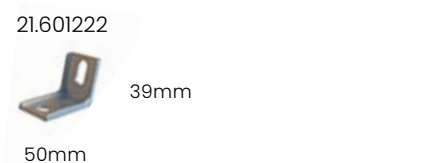
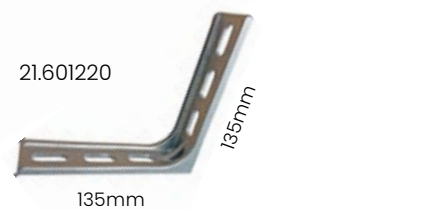

EDELSTAHLROSTE, GUSSROSTE SCHWEINE & KLEINTIERE

NOOYEN TRIBAR® SOFTGRIP ROSTE

Material	HR (high resistant)
Verzinkung	130 Mikrometer (Standard EU Nemi1275 ist 75 Mikrometer)
Vorteile	> Durch geringe Rostdicke sehr leicht abwaschbar. > Fertigung auf Mass > Sehr hoher Durchlass (Selbstreinigung)

	Tribar Softgrip 8mm	Tribar Softgrip 10mm	Tribar Softgrip 15mm
Einsatz	Abferkelbuchten	Absetzferkel	Mast/Remonten
Durchlass	~42%	~46%	~33%
BVET-Nr.	42155	42158	42156
Schlitzbreite	8mm	10mm	15mm
Stegbreite	10mm	10mm	30mm
Rosthöhe	10mm	10mm	15mm
Kanalbreiten	60-300cm	60-300cm	60-300cm

Art.Nr.	Artikelbezeichnung	kg	Einh.	CHF
24.001008	Nooyen Tribar® Softgrip 8/10 Schlitz/Stab für Abferkelstall	35.0	m2	auf Anfrage
24.001010	Nooyen Tribar® Softgrip 10/10 Schlitz/Stab für Absetzferkel	31.4	m2	auf Anfrage
24.003015	Nooyen Tribar® Softgrip 15/30 Schlitz/Stab für Mast- Remontenstall	57.0	m2	auf Anfrage

Zubehör

Art.Nr.	Artikelbezeichnung	kg	Einh.	CHF
24.000001	Flacheisen für Wandschlitz angeschweisst	0.5	Lfm	30.00
24.000003	Abwurfschacht verschweisst 20x30cm für Dreikantroste	2.0	Stk	105.00

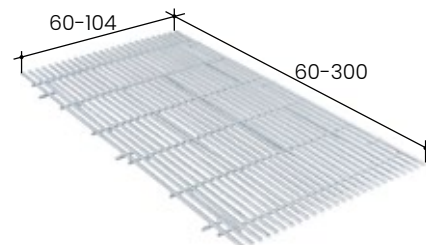

METALL

BESCHICHTUNG

TRÄNKEN

LEUCHTMITTEL

EDELSTAHL DREIKANTROSTE TRINOX SMART

Einsatz	Mast-, Jäger- und Abferkelstall
Material	CNS
Oberfläche	Riffelprofil
Vorteile	<ul style="list-style-type: none"> > Massgerechte Sonderanfertigungen > Innovatives Design mit deutlich verbessertem Kotabfluß > Einfache Reinigung > Unverwüstlich, lange Lebensdauer

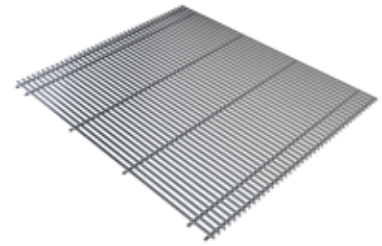

Trinox CNS Rost SMART, 9.5 mm Auftritt, 8.0mm Schlitz

Art.Nr.	Artikelbezeichnung	Rostlänge	kg	Einh.	CHF
23.130900	Trinox CNS Rost SMART, 9.5 mm Auftritt, 8.0mm Schlitz	bis 1290mm	37.0	m2	auf Anfrage
23.130902	Trinox CNS Rost SMART, 9.5 mm Auftritt, 8.0mm Schlitz	1300 bis 1990mm	37.0	m2	auf Anfrage
23.130903	Trinox CNS Rost SMART, 9.5 mm Auftritt, 8.0mm Schlitz	2000mm bis 2500mm	37.0	m2	auf Anfrage



Trinox CNS Rost SMART, 9.5 mm Auftritt, 9.5mm Schlitz

23.130950	Trinox CNS Rost SMART, 9.5 mm Auftritt, 9.5mm Schlitz	bis 1290mm	32.5	m2	auf Anfrage
23.130952	Trinox CNS Rost SMART, 9.5 mm Auftritt, 9.5mm Schlitz	1300 bis 1990mm	32.5	m2	auf Anfrage
23.130953	Trinox CNS Rost SMART, 9.5 mm Auftritt, 9.5mm Schlitz	2000mm bis 2500mm	32.5	m2	auf Anfrage

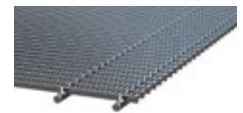

Trinox CNS Rost SMART, für Schweine ab 25kg, 28.5mm Auftritt, 16mm Schlitz

23.130980	Trinox CNS Rost SMART, für Schweine ab 25kg, 28.5mm Auftritt, 16mm Schlitz	bis 1290mm	42.5	m2	auf Anfrage
23.130982	Trinox CNS Rost SMART, für Schweine ab 25kg, 28.5mm Auftritt, 16mm Schlitz	1300 bis 1990mm	42.5	m2	auf Anfrage
23.130983	Trinox CNS Rost SMART, für Schweine ab 25kg, 28.5mm Auftritt, 16mm Schlitz	2000mm bis 2500mm	42.5	m2	auf Anfrage

Optionen: Rosthalter mit Kipphebel für einfachere Reinigung

Art.Nr.	Artikelbezeichnung	kg	Einh.	CHF
23.003010	Randabschluss Trinox CNS für Wandschlitz	0.5	Lfm	19.00
23.003011	Rostauflage für Trinox CNS	0.5	Lfm	25.00
23.003012	Rostauflage für Trinox CNS inkl. Befestigung	0.5	Lfm	25.00
23.003020	Rosthalter Trinox CNS für 20/40/80/100mm Wandschlitz	0.1	Stk	18.00
23.003021	Rosthalter Trinox CNS für 20/40/80/100mm Wandschlitz, inkl. Befestigung	0.1	Stk	18.00
23.003022	Sanierungsblech Edelstahl 120x15x3mm mit Loch und Flacheisen für Fingerauf- lage,		Stk	130.00

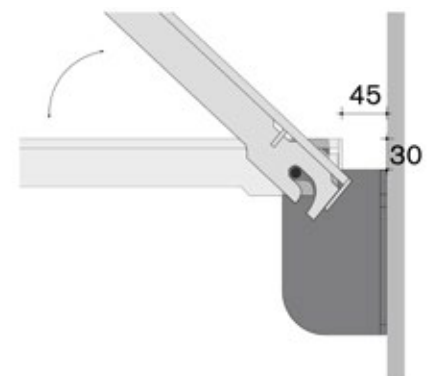

EDELSTAHL DREIKANTROSTE

TRINOX PREMIUM

Einsatz	Mast-, Jäger- und Abferkelstall
Material	CNS
Oberfläche	Riffelprofil
Vorteile	<ul style="list-style-type: none"> > Massgerechte Sonderanfertigungen > Innovatives Design mit deutlich verbessertem Kotabfluß > Einfache Reinigung > Unverwüstlich, lange Lebensdauer > Für Langstroh geeignet

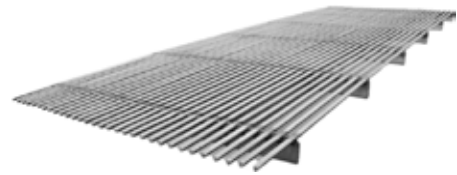

Trinox CNS Rost PREMIUM, 9.5 mm Auftritt, 8.0mm Schlitz

Art.Nr.	Artikelbezeichnung	Rostlänge	kg	Einh.	CHF
23.140800	Trinox CNS Rost PREMIUM, 9.5 mm Auftritt, 8.0mm Schlitz	bis 1290mm	38.0	m2	auf Anfrage
23.140802	Trinox CNS Rost PREMIUM, 9.5 mm Auftritt, 8.0mm Schlitz	1300 bis 1990mm	38.0	m2	auf Anfrage
23.140803	Trinox CNS Rost PREMIUM, 9.5 mm Auftritt, 8.0mm Schlitz	2000mm bis 2500mm	38.0	m2	auf Anfrage



Trinox CNS Rost PREMIUM, 9.5 mm Auftritt, 9.5mm Schlitz

23.140950	Trinox CNS Rost PREMIUM, 9.5 mm Auftritt, 9.5mm Schlitz	bis 1290mm	32.5	m2	auf Anfrage
23.140952	Trinox CNS Rost PREMIUM, 9.5 mm Auftritt, 9.5mm Schlitz	1300 bis 1990mm	32.5	m2	auf Anfrage
23.140953	Trinox CNS Rost PREMIUM, 9.5 mm Auftritt, 9.5mm Schlitz	2000mm bis 2500mm	32.5	m2	auf Anfrage

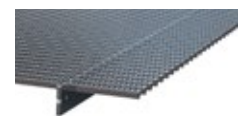

Trinox CNS Rost PREMIUM, für Schweine ab 25kg, 28.5mm Auftritt, 16mm Schlitz

23.140980	Trinox CNS Rost PREMIUM, für Schweine ab 25kg, 28.5mm Auftritt, 16mm Schlitz	bis 1290mm	42.5	m2	auf Anfrage
23.140982	Trinox CNS Rost PREMIUM, für Schweine ab 25kg, 28.5mm Auftritt, 16mm Schlitz	1300 bis 1990mm	42.5	m2	auf Anfrage
23.140983	Trinox CNS Rost PREMIUM, für Schweine ab 25kg, 28.5mm Auftritt, 16mm Schlitz	2000mm bis 2500mm	42.5	m2	auf Anfrage

Optionen: Rosthalter mit Kipphebel für einfachere Reinigung

Art.Nr.	Artikelbezeichnung	kg	Einh.	CHF
23.003010	Randabschluss Trinox CNS für Wandschlitz	0.5	Lfm	19.00
23.003011	Rostauflage für Trinox CNS	0.5	Lfm	25.00
23.003012	Rostauflage für Trinox CNS inkl. Befestigung	0.5	Lfm	25.00
23.003020	Rosthalter Trinox CNS für 20/40/80/100mm Wandschlitz	0.1	Stk	18.00
23.003021	Rosthalter Trinox CNS für 20/40/80/100mm Wandschlitz, inkl. Befestigung	0.1	Stk	18.00
23.003022	Sanierungsblech Edelstahl 120x15x3mm mit Loch und Flacheisen für Fingerauf- lage,		Stk	130.00



GUSSROSTE PROPER 9.7MM

Einsatz	Abferkelbuchten, Absetzferkel				
Durchlass	~40%				
BVET-Nr.	42161				
Material	Kugelgraphitguss				
Schlitzbreite	9.7mm				
Stegbreite	10mm				
Auflagenhöhe	11mm				
Kanalbreiten	80/100/120cm				
Beachten	Winkelaufgabe, Detail beachten				
Art.Nr.	Artikelbezeichnung	kg	Einh.	CHF	
20.230809	Gussrost PROPER 50x80x0,97cm Auflagenhöhe 11mm	16.0	Stk	90.00	
20.231009	Gussrost PROPER 50x100x0,97cm Auflagenhöhe 11mm	20.0	Stk	105.00	
20.231209	Gussrost PROPER 50x120x0,97cm Auflagenhöhe 11mm	24.0	Stk	133.00	

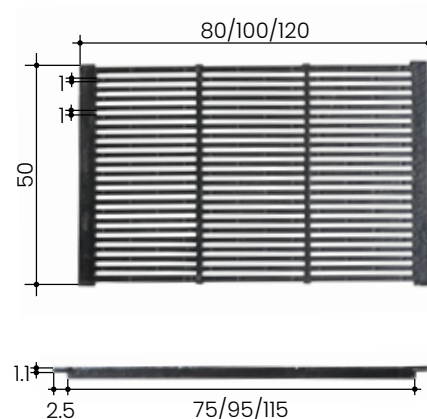

GUSSROSTE SCHONLAU 16MM

Einsatz	Schweine ab 25kg				
Durchlass	~28%				
BVET-Nr.	42195				
Material	Ferrocast				
Schlitzbreite	16mm				
Stegbreite	28mm				
Auflagenhöhe	20mm				
Kanalbreiten	80/100/120cm				
Art.Nr.	Artikelbezeichnung	kg	Einh.	CHF	
20.210816	Gussrost Sauen 80x80x1,6cm	40.0	Stk	198.00	
20.211016	Gussrost Sauen 80x100x1,6cm	50.0	Stk	247.00	
20.211216	Gussrost Sauen 80x120x1,6cm	60.0	Stk	296.00	

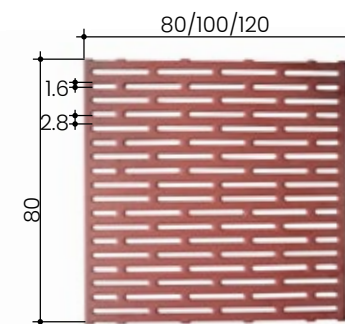

GUSSROSTE SCHONLAU 11MM

Einsatz	Absetzferkel				
Durchlass	~33%				
BVET-Nr.	42152				
Material	Ferrocast				
Schlitzbreite	11mm				
Stegbreite	15mm				
Auflagenhöhe	20mm				
Kanalbreiten	80/100/110/120cm				
Art.Nr.	Artikelbezeichnung	kg	Einh.	CHF	
20.221008	Gussrost Aufzucht 100x80x1,1cm	46.0	Stk	238.00	
20.221010	Gussrost Aufzucht 100x100x1,1cm	55.0	Stk	285.00	
20.221001	Gussrost Aufzucht 100x110x1,1cm	56.0	Stk	290.00	
20.221012	Gussrost Aufzucht 100x120x1,1cm	63.0	Stk	326.00	

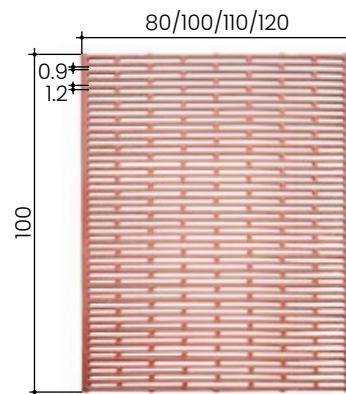

GUSSROSTE SCHONLAU 9MM

Einsatz	Abferkelbuchten				
Durchlass	~30%				
BVET-Nr.	42151				
Material	Ferrocast				
Schlitzbreite	9mm				
Stegbreite	12mm				
Auflagenhöhe	20mm				
Kanalbreiten	80/90/100/110/120cm				
Art.Nr.	Artikelbezeichnung	kg	Einh.	CHF	
20.210809	Gussrost Ferkel 100x80x0,9cm	44.0	Stk	228.00	
20.210909	Gussrost Ferkel 100x90x0,9cm	45.0	Stk	233.00	
20.211009	Gussrost Ferkel 100x100x0,9cm	53.0	Stk	274.00	
20.211109	Gussrost Ferkel 100x110x0,9cm	60.0	Stk	311.00	
20.211209	Gussrost Ferkel 100x120x0,9cm	62.0	Stk	321.00	

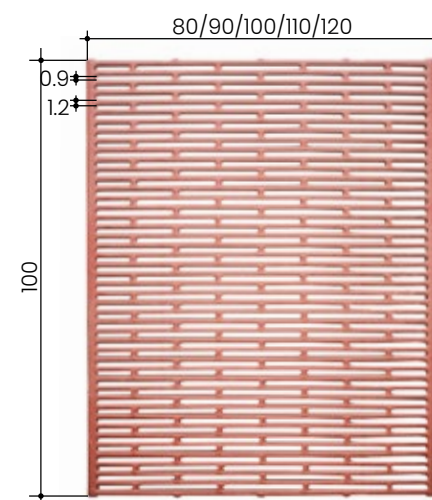

Optionen für Gussroste Schwein Schonlau

Art.Nr.	Artikelbezeichnung	kg	Einh.	CHF	
21.656007	Abwurfschacht Gussrost 13x30cm inkl. Befestigungsmaterial	2.5	Stk	87.00	

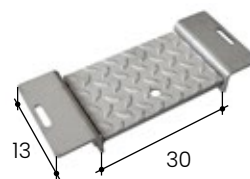

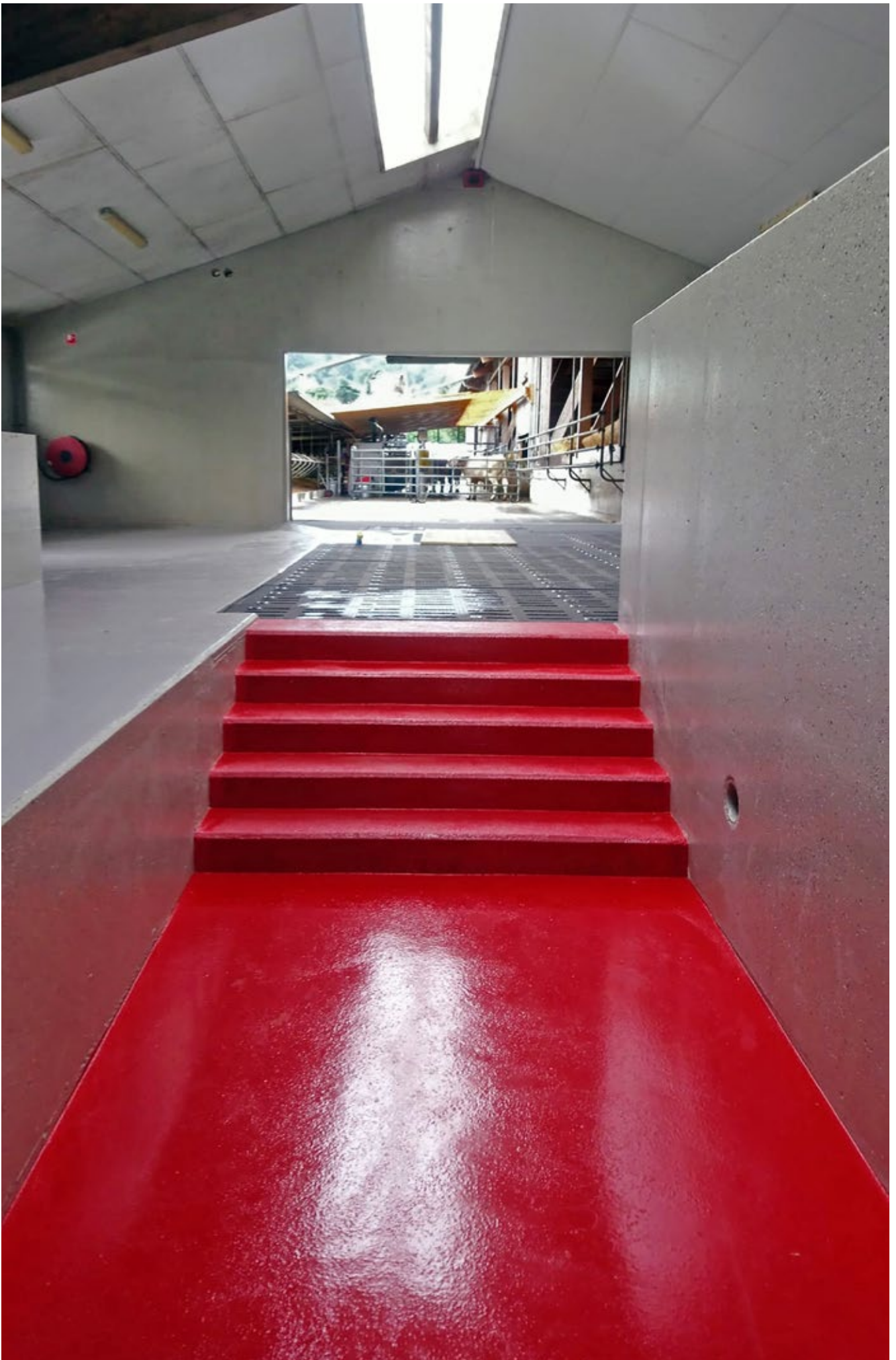

BESCHICHTUNG







BODENBESCHICHTUNG RINDER

VENCOMAT MELKSTAND PASSAGE KÜHE

Einsatz	Melkstand Passage Kühe		
	Verfügbare Farben:		
Farben			
	Orange	Grün	Blau
Beachten	Preisangaben inkl. Arbeit		
Art.Nr.	Artikelbezeichnung	Einh.	CHF
60.000410	Vencomat Agro-Mörtel	m2	129.00



VENCOMAT MILCH- UND ROBOTERRAUM, MELKSTANDGRUBE

Einsatz	Milchraum, Roboterraum, Melkstandgrube, WC, Technikraum					
	Verfügbare Farben (weitere Farben auf Anfrage):					
Farben						
	Orange	Grün	Blau	Grau	Braun	Strohgelb
Beachten	Preisangaben inkl. Arbeit					
Art.Nr.	Artikelbezeichnung	Einh.	CHF			
60.000512	Einstreubelag EPO, 2-3mm mit Feuchtigkeitssperre	m2	111.00			







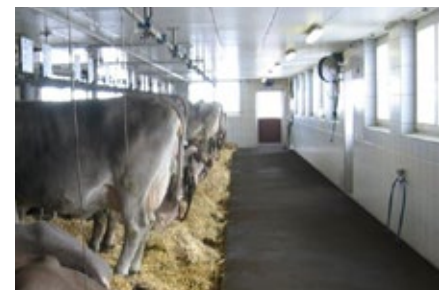

VENCOMAT STALLGÄNGE

Einsatz	Stallgänge		
	Verfügbare Farbe:		
Farben			
	Schwarz		
Beachten	Preisangaben inkl. Arbeit		
Art.Nr.	Artikelbezeichnung	Einh.	CHF
60.000710	Mandurax Einstreubelag	m2	91.00



VENCOMAT FUTTERKRIPPE

Einsatz	Futterkrippe		
Beachten	Preisangaben inkl. Arbeit		
Art.Nr.	Artikelbezeichnung	Einh.	CHF
60.000610	Vencomat Krippenbeschichtung. Beinhaltet Standardbreite 1.20m und Krippen- mauer ca. 30cm.	Lfm	112.00
Farben	Verfügbare Farben (weitere Farben auf Anfrage):		
			
			
	Orange	Grün	Blau
			Grau
			Braun
			Strohgelb
Für den schnellen Einbau			
Art.Nr.	Artikelbezeichnung	Einh	CHF
60.000670	Vencomat Krippenbeschichtung auf Basis von Methylmethacrylaten, inkl. Arbeit! Reinigungs- freundlich, höchste mechanische und chemi- sche Beständigkeit	Lfm	120.00
Farben	Verfügbare Farben		
			
	Grau		
Vorteil	Am selben Tag wieder begehbar		



PU-MÖRTEL ZUR SANIERUNG DES MILCHZIMMERS

Einsatz	Milchzimmer		
Farben	Verfügbare Farbe:		
			
	Beige		
Beachten	Preisangaben inkl. Arbeit		
Art.Nr.	Artikelbezeichnung	Einh.	CHF
60.000160	Polyurethan Mörtelbelag Floor 20N PurCem	m2	168.00



Anfahrtspauschale, Einrichten, Kleinmaterial für alle Beschichtungen

Kreis 1	Kreis 2	Kreis 3	Kreis 4
600.00	880.00	1100.00	1500.00

BODENBESCHICHTUNG SCHWEINE

VENCOMAT ABFERKELSTALL

Einsatz	Abferkelstall		
	Verfügbare Farbe:		
Farben			
	Kieselgrau		
Beachten	Preisangaben inkl. Arbeit		
Art.Nr.	Artikelbezeichnung	Einh.	CHF
60.000910	Vencomat Agro-Mörtel	m2	120.00









VENCOMAT JAGERSTALL /MASTSTALL

Einsatz	Jagerstall, Maststall, Galtstall		
	Verfügbare Farben (weitere Farben auf Anfrage):		
Farben	 		
	Hellgrau Strohgelb		
Beachten	Preisangaben inkl. Arbeit		
Art.Nr.	Artikelbezeichnung	Einh.	CHF
60.000950	Vencomat Einstreubelag für Jagerstall	m2	106.00
60.000970	Vencomat Einstreubelag Maststall/Galtsauen	m2	113.00



VENCOMAT FUTTERKÜCHE

Einsatz	Futterküche		
	Verfügbare Farben (weitere Farben auf Anfrage):		
Farben	     		
	Orange Grün Blau Grau Braun Strohgelb		
Beachten	Preisangaben inkl. Arbeit		
Art.Nr.	Artikelbezeichnung	Einh.	CHF
60.000512	Einstreubelag EPO, 2-3mm mit Feuchtigkeitssperre	m2	111.00
60.000162	Einstreubelag PRIME mit Feuchtigkeitssperre	m2	125.00









Anfahrtpauschale, Einrichten, Kleinmaterial für alle Beschichtungen

Kreis 1	Kreis 2	Kreis 3	Kreis 4
600.00	880.00	1100.00	1500.00







BODENBESCHICHTUNG GEFLÜGEL

VENCOMAT EIERVERARBEITUNGS- UND SONSTIGE RÄUME

Einsatz	Eierverarbeitungsraum, WC, Technikraum etc.					
	Verfügbare Farben (weitere Farben auf Anfrage):					
Farben						
	Orange	Grün	Blau	Grau	Braun	Strohgelb
Beachten	Preisangaben inkl. Arbeit					
Art.Nr.	Artikelbezeichnung	Einh.	CHF			
60.000162	Einstreubelag PRIME mit Feuchtigkeitssperre	m2	125.00			



VENCOMAT GEFLÜGELSTALL

Einsatz	Geflügelstall					
	Verfügbare Farben (weitere Farben auf Anfrage):					
Farben						
	Orange	Grün	Blau	Grau	Braun	Strohgelb
Beachten	Preisangaben inkl. Arbeit					
Art.Nr.	Artikelbezeichnung	Einh.	CHF			
60.000512	Einstreubelag EPO, 2-3mm mit Feuchtigkeitssperre	m2	111.00			
60.000162	Einstreubelag PRIME mit Feuchtigkeitssperre	m2	125.00			









Anfahrtpauschale, Einrichten, Kleinmaterial für alle Beschichtungen

Kreis 1	Kreis 2	Kreis 3	Kreis 4
600.00	880.00	1100.00	1500.00





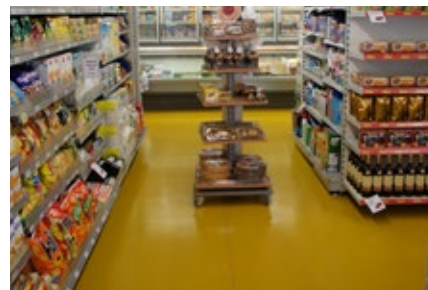

BODENBESCHICHTUNG INDUSTRIE

VENCOMAT INDUSTRIEBÖDEN

Einsatz	Böden für industrielle Anwendungen wie Lebensmittelverarbeitung, Werkstätten, Stadien etc.		
Farben	Verfügbare Farben (weitere Farben auf Anfrage):		
			
	Orange	Grün	Blau
			
	Grau	Braun	Strohgelb
Beachten	Preisangaben inkl. Arbeit		
Art.Nr.	Artikelbezeichnung	Einh.	CHF
60.000162	Einstreubelag PRIME mit Feuchtigkeitssperre	m2	125.00



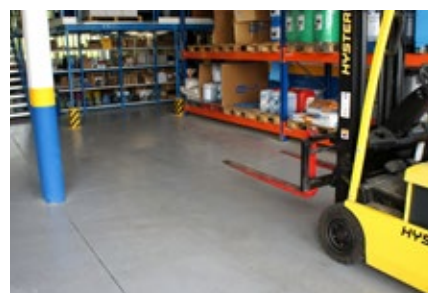

VENCOMAT BODENSANIERUNG FÜR BÖDEN MIT ÖLFLECKEN

Einsatz	Sanierungen von Böden, welche mit Öl verschmutzt sind und nicht mehr gereinigt werden können, bspw. in Werkstätten.		
Farben	Verfügbare Farben (weitere Farben auf Anfrage):		
			
	Orange	Grün	Blau
			
	Grau	Braun	Strohgelb
Beachten	Preisangaben inkl. Arbeit		
Art.Nr.	Artikelbezeichnung	Einh.	CHF
60.000169	Einstreubelag Vencomat PRIME UNI 100 inkl. permanente Öl- und Feuchtigkeitssperre.	m2	145.00



BODENANSTRICH

Einsatz	Bodenanstrich, um Böden optisch aufzufrischen.		
Farben	Verfügbare Farben:		
			
	Kieselgrau	Lichtgrau	Verkehrsgrau
	Als weitere Farben sind auch diverse Pastelltöne möglich.		
Beachten	Preisangaben inkl. Arbeit		
Art.Nr.	Artikelbezeichnung	Einh.	CHF
60.000112	Grautöne Floor 2540 Rollbeschichtung	m2	30.00
60.000119	Pastelltöne Floor 2540 Rollbeschichtung	m2	33.00



Hohlkehlen ausbilden & Arbeiten in Regie (Baumaterialien wegräumen etc.)

Art.Nr.	Artikelbezeichnung	Einh.	CHF
60.000081	Hohlkehle Erstellen einer Hohlkehle mit Epoxidharzmörtel. inkl. Arbeit!	Lfm	30.00

Anfahrtpauschale, Einrichten, Kleinmaterial für alle Beschichtungen

Kreis 1	Kreis 2	Kreis 3	Kreis 4
600.00	880.00	1100.00	1500.00

BESCHICHTUNGEN EIGENANWENDUNG

SILOBITUMEN

Einsatz	Silolack zum Schutz für alle Beton-Silos			
Eigenschaften	<ul style="list-style-type: none"> > Phenolfreies Hartbitumen > Leichte Anwendung > Geruchsarm > Erweichungspunkt ca. 100°C 			
Beachten	Untergrund muss trocken, sauber, fett- und ölfrei sein. Mindestalter zementgebundene Untergründe: 4 Wochen. 2-3 Arbeitsgänge, 4 Stunden zwischen Arbeitsgängen			
Art.Nr.	Artikelbezeichnung	kg	Einh.	CHF
65.180130	Silo-Bitumen schwarz, 30kg 1. Anstrich: 2 Applikationen à 200g/m ² Folgejahre: 1 Applikation à 100g/m ²	33.0	Stk	193.00
65.180210	Silo-Emailith 10kg In Verbindung mit Silobitumen Mischverhältniss Wand: Bitumen/Emailith 3/1 Mischverhältniss Boden: Bitumen/Emailith 1/1	10.0	Stk	293.00
65.180132	Schaumreiniger alkalisch 5L	5.0	Stk	67.00
65.180134	Schaumreiniger sauer 5L	5.0	Stk	67.00



Silobitumen für die Wand

Mischverhältnis:	3:1 (Bitumen/Emailith)
Verbrauch:	Erstanwendung: 2 x 200g/m ² Folgeanwendungen: 1 x 200g/m ²

Silobitumen für den Boden

Mischverhältnis:	1:1 (Bitumen/Emailith)
Verbrauch:	Erstanwendung: 2 x 200g/m ² Folgeanwendungen: 1 x 200g/m ²

Silobitumen für Bodensanierungen

Mischverhältnis:	1:1:2.5 (Bitumen/Emailith/Sand 0.7-1.2mm)
Verbrauch:	10kg Bitumen + 10kg Emailith + 25kg Sand reicht für ca. 1m ² (je nach Bodenbeschaffenheit)
Anwendung:	1. Arbeitsgang: dickschichtig auftragen und mit Zahntraufel abziehen, 24 Stunden aushärten lassen. 2. Arbeitsgang: 2. Schicht auftragen und glatt abziehen.
Wichtig:	Mit Säure und alkalischem Reinigungsmittel gründlich vorbehandeln. Gemäss Herstellerangaben.

Zubehör Silobitumen

Art.Nr.	Artikelbezeichnung	kg	Einh.	CHF
69.220025	Rollerbügel 25cm		Stk	3.10
69.221125	Nylon Walze 14mm, 25cm		Stk	9.50
69.410550	Zahntraufel 500/130/0.75mm Spitzzahn 5x5mm		Stk	27.40
65.511225	Quarzsand 0.7-1.2mm, 25kg	1.0	kg	0.70



65.180130 Silo-Bitumen 30kg

65.180210 Silo-Emailith 10kg

Vorher 1. Arbeitsgang Nachher



69.220025



69.221125



60.5111225



69.410550



69.410048



WANDFARBE 2 KOMPONENTEN EASY-LINE WASSERVERDÜNNBAR

Einsatz	Wände im Innenbereich oder Böden mit leichter Beanspruchung			
Untergründe	Beton, Backsteine			
Eigenschaften	erfüllt höchste Ansprüche an Hygiene, Dauerhaftigkeit und Abriebfestigkeit hochdruckreinigerfest leichte Verarbeitung			
Verbrauch	0.6kg/m ² / Gebinde à 6kg reicht für ca. 10m ²			
Anwendung	mit Pinsel oder Nylonroller mindestens 2 Anstriche 1. Anstrich bis max. 5% mit Wasser verdünnen 2. Anstrich unverdünnt Montageanleitung auf Gebinde beachten			
Beachten	Untergrund trocken, sauber, fett- und ölfrei, keine Zementhaut oder lose Bestandteile Mindestalter zementgebundene Untergründe 4 Wochen Untergrundtemperatur 8°-30°C.			



Art.Nr.	Artikelbezeichnung	kg	Einh.	CHF
65.113106	Wände RAL 9010 weiss, 6kg	6.0	Stk	190.00
65.113206	Wände RAL 7032 grau, 6kg	6.0	Stk	190.00

Optionen für Wandfarbe 2 Komponenten Easy-Line

Art.Nr.	Artikelbezeichnung	kg	Einh.	CHF
65.140005	Gummiflocken div. Farben, 0,5kg, reicht für ca. 50m ²		Stk	54.00
69.200000	Malerset bestehend aus: 1 Kübel 12L, 1 Rührwerk, 4 Roller, 2 Rollerbügel, 2 Pinsel, 2 Rollen Abdeckband	1.3	Stk	79.00

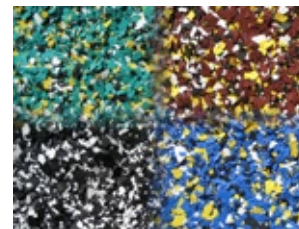

BODENFARBE 2 KOMPONENTEN WASSERVERDÜNNBAR

Einsatz	Schutzanstrich Innenbereich für Bodenfläche mit leichter Beanspruchung. Waschküche, Keller, Büro, Lagerraum, Garage			
Untergründe	Beton oder Zementüberzug			
Eigenschaften	2 Komp. Dispersionsanstrich auf Epoxidharzbasis Wasserverdünnt Verhindert Aussanden von Böden Hochdruckreinigerfest Wasserdampfdurchlässig Leichte Verarbeitung geruchlos und lösemittelfrei			
Verbrauch	0.6kg/m ² / Gebinde à 18 kg reicht für ca. 30m ²			
Anwendung	mit Nylonroller mindestens 2 Anstriche 1. Anstrich bis max. 5% mit Wasser verdünnen 2. Anstrich unverdünnt Montageanleitung auf Gebinde beachten			
Beachten	Untergrund trocken, sauber, fett- und ölfrei, keine Zementhaut oder lose Bestandteile. Mindestalter zementgebundene Untergründe: 4 Wochen. Untergrundtemperatur 8°-30°C.			



Art.Nr.	Artikelbezeichnung	kg	Einh.	CHF
65.160218	Sikafloor 2540 W RAL 7032 kieselgrau 18kg	18.0	Gebi	395.00
65.160618	Sikafloor 2540 W RAL 7035 lichtgrau 18kg	18.0	Gebi	395.00
65.160718	Sikafloor 2540 W RAL 7042 verkehrsgrau 18kg	18.0	Gebi	395.00
65.160918	Sikafloor 2540 W weitere Pastellfarben 18kg	18.0	Gebi	420.00

ZUBEHÖR BESCHICHTUNGEN

FERTIGBETON

Einsatz	Ideal für kleine Betonarbeiten: Eingiessen von Stalleinrichtungen			
Eigenschaften	Korngrösse 8mm kein Vibrieren nötig > selbstfliessend kein Mischen von Sand, Kies > Fertigmischung höchste Wasserreduktion schöne Oberflächen			
Verbrauch	1 Sack à 25kg + 2.6l Wasser = 13l Fertigbeton			
Anwendung	Beton ca. 2.5-2.9l Wasser zugeben. 2-3Min. mischen mit Rührwerk oder Zwangsmischer. Verarbeitungszeit: 30Min. bei 20°C			
Art.Nr.	Artikelbezeichnung	kg	Einh.	CHF
65.420025	Sikacrete SCC Sack, 0-8mm Fertigmischung, 25kg	25.0	Stk	17.50
65.441018	Sika Cosmetic-Mörtel D, 12KG	12kg	kg	5.90
65.870185	Reparaturmasse Typ NC 182	1.0	kg	3.50



FUGENDICHTUNG SIKASIL®-C

Einsatz	Sikasil®-C ist geeignet für Abdichtungen auf Glas, Metall, Holz und Keramikfliesen			
Eigenschaften	1-Komp., neutralhärtender Silikondichtstoff, im Innen- wie Ausenbereich einsetzbar			
Anwendung	Fertigmischung in der Kartusche Montageanleitung auf Gebinde beachten			
Art.Nr.	Artikelbezeichnung	kg	Einh.	CHF
65.615031	Sikasil-C transparent, 300ml	0.3	Stk	9.30
65.615032	Sikasil-C schwarz, 300ml	0.3	Stk	7.50



SCHUTZANSTRICH FÜR METALL

Einsatz	Für alle Metalle, die im Stall mit Mist, Kot oder Chemikalien in Berührung kommen. Korrosionsschutzgrundierung für: Stahl oder Eisen, Guss, Chromstahl, Aluminium, Aluminiumlegierungen, Buntmetalle und Verzinkungen aller Art.			
Eigenschaften	festkörperreiche, 2 Komponenten Epoxy High Solid Phosphatgrundierung			
Beachten	Untergrund trocken, sauber, fett- und ölfrei			
Art.Nr.	Artikelbezeichnung	kg	Einh.	CHF
65.180140	Schutzanstrich f. Metall 2-Komp mit Härter Gebinde à 5.5kg, schwarz für ca 50 Pfosten	5.5	Gebi	111.00



PERSÖNLICHE AUSRÜSTUNG

Art.Nr.	Artikelbezeichnung	kg	Einh.	CHF
69.110101	Overall „Tyvek Industry“ Grösse XL		Stk	12.00
69.120109	Arbeitshandschuhe Grueter.swiss rot		Stk	2.50
69.120209	Arbeitshandschuhe aus Rindspaltleder Resista (Waldhandschuhe)		Stk	3.20
69.120309	Vinyl-Schutzhandschuhe Gr. 9 Semper-soft latexfree		Paar	3.00
69.120409	Einweghandschuhe hauchdünn, 100St./Box		Kart	25.00
69.130301	Knieschoner gelb, verbessertes Befestigungssystem		Paar	30.00

69.110101



69.120109



69.120209



69.120309



69.120409



69.130301



69.150201



ROLLER UND PINSEL

Art.Nr.	Artikelbezeichnung	kg	Einh.	CHF
69.210139	Heizkörperpinsel, langer Stiel, 40mm		Stk	4.00
69.210240	Lackierpinsel falbe Borsten, 40mm		Stk	4.70
69.220014	Rollerbügel 14cm		Stk	2.10
69.220025	Rollerbügel 25cm		Stk	3.10
69.221114	Nylon Walze 10mm, 15cm		Stk	3.00
69.221125	Nylon Walze 14mm, 25cm		Stk	9.50
69.221225	Eco-Line Walze 4mm, 25cm		Stk	19.20
69.222025	Entlüftungswalze 12mm, 25cm		Stk	67.00
69.230230	Telescop-Verlängerungs-Stange lang	1.0	Stk	29.40

69.210139



69.210240



69.220014



69.220025



69.221114



69.221125



69.221225



69.222025



69.230230



ABDECKMATERIAL

Art.Nr.	Artikelbezeichnung	kg	Einh.	CHF
69.310150	Malerabdeckband tesakrepp, 50mm		Stk	4.00
69.310244	Betongewebeband gelb, 44mm		Stk	14.80
69.322200	Baufolie Folie 50my 200cm/50m, transparent	13.8	Roll	40.90

69.310150



69.310244



69.322200



TRAUFEI / SPACHTEL

Art.Nr.	Artikelbezeichnung	kg	Einh.	CHF
69.410028	Traufel GWL Stahl 280/130/0.7mm		Stk	9.00
69.410048	Traufel Stahl 480/130/0.7mm		Stk	22.80
69.410550	Zahntraufel 500/130/0.75mm Spitzzahn 5x5mm		Stk	27.40
69.413350	Zahntraufel 500/130/0.75mm 3x3x3mm		Stk	20.60
69.450106	Gipserspachtel GWL 6cm, gekröpft		Stk	8.70
69.460115	Gipseisen spitz/flach 15/15mm		Stk	9.60

WERKZEUG

Art.Nr.	Artikelbezeichnung	kg	Einh.	CHF
69.510160	Mixerstab Collomixr FM 60	0.3	Stk	16.80
69.510180	Mixerstab Collomixr FM 80		Stk	24.50
69.520105	Hand - Sprühgerät Foxy 0.5l		Stk	10.60
69.550116	Schleifpapier Korn 16 zu Taloschiermaschine		Stk	32.00
69.106502	Mischgefäss 65l Typ 'HO'	3.0	Stk	74.00
69.570060	Fugenpistole geschlossen für 600ml Kartusche		Stk	77.00
69.570031	Fugenpistole für 320ml Kartuschen mit Schubstange		Stk	22.00
69.570160	Ersatzdüse klein (Set à 6 St.)		Stk	5.00
69.570260	Ersatzdüse gross		Stk	1.70
69.570360	Ersatzkolben zu Fugenpistole 600ml		Stk	4.50

69.410028



69.410048



69.410550



69.413350



69.450106



69.460115



69.510160



69.510180



69.520105



69.550116



69.570060



69.570060





TRÄNKEN

TRÄNKEN RINDER

TRÄNKEBECKEN RINDER

Art.Nr.	Artikelbezeichnung	kg	Einh.	CHF
70.700115	Tränkebecken Mod. 115 Suevia Anschluss MS-R 1/2", von oben und unten	7.1	Stk	123.00
70.700229	Tränkebecken Mod. 1220 Edelstahl Suevia Anschluss VA-R 3/4", von oben und unten	5.0	Stk	165.00
70.700200	Tränkebecken Mod. 1200 Edelstahl, Suevia Anschluss MS-R 1/2", von oben und unten	5.0	Stk	115.00
70.700203	Tränkebecken Mod. 1200 Edelstahl, Suevia Anschluss MS-R 3/4", von oben und unten	5.1	Stk	115.00
70.700253	Tränkebecken Mod. 25R Suevia Anschluss MS-R 3/4", von oben und unten	5.7	Stk	110.00
70.700340	Tränkebecken Mod. 340 Suevia Anschluss MS-R 1/2", seitlich rechts oder links	8.1	Stk	129.00
70.700130	Tränkebecken Mod. 130P Kunststoff Suevia Anschluss MS-R 1/2", seitlich links oder rechts	1.7	Stk	76.00
70.700275	Tränkebecken Mod. 127K-H Suevia Anschluss MS-R 1/2", seitlich rechts oder links, heizbar 40 Watt, 24 Volt, mit integriertem Thermostat (ein ca. 15°C, aus ca. 25°C)	7.0	Stk	155.00
70.700123	Tränkebecken Mod. 12P Kunststoff Suevia Anschluss MS-R 3/4", von oben und unten	1.1	Stk	56.00
70.700124	Tränkebecken Mod. 12P-HK mit Heizleitung Beckenschale & 3m Zuleitung frostsicher Anschluss MS-R 3/4", von oben und unten heizbar 30 Watt, 24 Volt	1.1	Stk	133.00

Optionen für Tränken für Rinder

Art.Nr.	Artikelbezeichnung	kg	Einh.	CHF
70.701179	Doppelklemme für R 1 1/4"-2" Suevia zu Mod. 18P;25R;25RH;115;1100;1200	1.0	Stk	11.00
70.731169	Befestigungsbügel für R 1 1/2"-2" Suevia zu Mod. 10P; 20; 62; 375	0.2	Stk	4.00
70.701470	Schutzbügel Mod. 470 für Mod.130 & 340	5.5	Stk	72.00
70.101380	Transformator 230V/24V, 100W	2.0	Stk	118.00
70.101390	Transformator 230V/24V, 200W	4.2	Stk	152.00
70.101392	Transformator 230V/24V, 400W	7.5	Stk	243.00

70.700115



70.700229



70.700200
70.700203



70.700253



70.700340



70.700130



70.700275



70.700123



70.700124



70.701179



70.731169



70.701470



70.701322

70.101380

70.101390

70.101392



TRÄNKEN RINDER LAUFSTÄLLE

Art.Nr.	Artikelbezeichnung	kg	Einh.	CHF
70.730500	Edelstahl- Trogränke Mod. 500 Suevia bis 30 Liter/Min. bei 5 Bar, MS-R 3/4", rechts & links	19.6	Stk	505.00
70.730600	Edelstahl- Trogränke Mod. 600 Suevia Maxiflow MS-R 3/4", von rechts und links	13.5	Stk	493.00
70.731391	Schutzbügel verzinkt zu Mod. 480/500/600	6.0	Stk	86.00
70.730620	Edelstahl- Doppeltrogränke Mod. 620 Suevia bis 40 Liter/Min. bei 5 Bar, Maxiflow MS-R 3/4", von rechts und links	23.0	Stk	888.00
70.730561	Flach- Schwenktrog Multi, für Reinigungsroboter, Edelstahl Wandbefestigung, 100cm, 35l mit Maxiflow MS-R 3/4", von links und rechts	48.0	Stk	970.00
70.730562	Flach- Schwenktrog Multi, für Reinigungsroboter, Edelstahl Wandbefestigung, 150cm, 55l mit Maxiflow MS-R 3/4", von links und rechts	58.0	Stk	1'068.00
70.730563	Flach- Schwenktrog Multi, für Reinigungsroboter, Edelstahl Wandbefestigung, 200cm, 75l mit Maxiflow MS-R 3/4", von links und rechts	69.0	Stk	1'183.00
70.730564	Flach- Schwenktrog Multi, für Reinigungsroboter, Edelstahl Wandbefestigung, 250cm, 90l mit Maxiflow MS-R 3/4", von links und rechts	80.0	Stk	1'300.00
70.730831	Flach- Schwenktrog Multi edelstahl Bodenbefestigung, 100cm, 35l mit Maxiflow MS-R 3/4", von links und rechts	48.0	Stk	1'064.00
70.730832	Flach- Schwenktrog Multi edelstahl Bodenbefestigung, 150cm, 55l mit Maxiflow MS-R 3/4", von links und rechts	58.0	Stk	1'180.00
70.730833	Flach- Schwenktrog Multi edelstahl Bodenbefestigung, 200cm, 75l mit Maxiflow MS-R 3/4", von links und rechts	69.0	Stk	1'312.00
70.730834	Flach- Schwenktrog Multi edelstahl Bodenbefestigung, 250cm, 90l mit Maxiflow MS-R 3/4", von links und rechts	80.0	Stk	1'447.00
70.731591	Durchlaufrohr R 3/4" zu Flachschenktrog Multi	3.0	Stk	130.00
70.730714	Schnellablauf- Trog 140cm, 100L Masterflow MS-R 3/4", inkl Stopfenhalter DeLux	32.0	Stk	974.00
70.730719	Schnellablauf- Trog 190cm, 130L Masterflow MS-R 3/4", inkl Stopfenhalter DeLux	38.0	Stk	1'105.00
70.730723	Schnellablauf- Trog 230cm, 160L Masterflow MS-R 3/4", inkl Stopfenhalter DeLux	44.0	Stk	1'221.00
70.730728	Schnellablauf- Trog 285cm, 200L Masterflow MS-R 3/4", inkl Stopfenhalter DeLux	54.0	Stk	1'418.00
70.731090	Schutzblech zur Schnellablauf-Tröge (2021) ermöglicht einfaches isolieren	1.4	Stk	48.00
70.731064	Durchlaufrohr zu Schnellablauf- Tränkewanne VA-R 3/4"	3.0	Stk	142.00
70.731031	Füsse zu Schnellablauf- Tröge (2021) verzinkt, (Satz à 4 Stück)	14.0	Stk	126.00

70.730500



70.730600



70.731391



70.730620

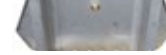

70.730561

70.730561
70.730562
70.730563
70.730564

70.730563



70.730564



70.730831

70.730831
70.730832
70.730833
70.730834

70.730832

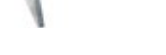

70.730833



70.730834

70.731591

70.730714
70.730719
70.730723
70.730728

70.730714



70.730719



70.730723



70.730728



70.731090



70.731064

70.731064



70.731031



TRÄNKEN RINDER LAUFSTÄLLE

Art.Nr.	Artikelbezeichnung	kg	Einh.	CHF
70.730523	Tränkewanne Thermo Mod. 6523 Suevia isoliert aus Kunststoff, 150l, 230cm, Maxi-flow MS-R 3/4"	75.0	Stk	1'246.00
70.730543	Tränkewanne Thermo Mod. 6543 Suevia isoliert aus Kunststoff, 320l, 430cm, Maxi-flow MS-R 3/4"	130.0	Stk	2'164.00
70.731069	Zusatzheizung Mod. 6069 Suevia, 180W, 24V zu Mod. 6523, 6543	3.5	Stk	102.00
70.730150	Kompakt- Trogränke CNS 100x40cm, Anschluss MS-R 3/4", links oder rechts	19.0	Stk	616.00
70.731052	Durchlaufrohr VA-R 3/4" zu Kompakt-Trogränke 100cm	4.0	Stk	93.00
70.731395	Schutzbügel verzinkt zu Kompakt-Trogränke 100 cm	8.0	Stk	157.00
70.730140	Kompakt- Trogränke CNS 55x40cm, Anschluss MS-R 3/4", links oder rechts	12.0	Stk	451.00
70.731049	Durchlaufrohr VA-R 3/4" zu Kompakt-Trogränke 55cm	3.0	Stk	78.00
70.731390	Schutzbügel verzinkt zu Kompakttränke 55cm	4.0	Stk	86.00
70.730137	Kompakt- Trogränke CNS 45x44cm mit integrierter Ringleitung		Stk	555.00
70.700041	Tränkebecken Mod. 41A Suevia Anschluss R 1/2", von unten, heizbar 80W, 24V	18.3	Stk	337.00
70.700043	Tränkebecken Mod. 43A Suevia Anschluss R 1/2", von unten, heizbar 80W, 24V	19.7	Stk	351.00
70.701344	Thermoröhre dickwandig isoliert 400mm verwendbar für Mod. 41A & 43A	6.1	Stk	147.00
70.701346	Thermoröhre dickwandig isoliert 600mm verwendbar für Mod. 41A & 43A	9.0	Stk	173.00
70.701348	Thermoröhre dickwandig isoliert 800mm verwendbar für Mod. 41A & 43A	12.0	Stk	218.00
70.701345	Thermoröhre dickwandig isoliert 800mm & 300mm, verwendbar für Mod. 41A & 43A	13.2	Stk	249.00
70.700463	Tränkebecken Mod. 46 Suevia Anschluss MS-R 3/4", von oben und unten, heizbar 80W, 24V	12.6	Stk	229.00
70.700239	Tränkebecken Mod. 1230-VA-R 3/4" Stahlständer integriert, 80 cm	45.0	Stk	556.00
70.701458	Heizungsset für Stahlständer mit Mod. 1230 R3/4" 24V, 80W	0.5	Stk	46.00

70.730523



70.730543



70.731069



70.730150

70.731052
70.73104970.730137
70.730140

70.731390



70.700041



70.700043

70.701344
70.701346
70.701348
70.701345

70.700463



70.700239

70.701458



Optionen für Tränken für Rinder Laufställe

Art.Nr.	Artikelbezeichnung	kg	Einh.	CHF
70.701861	Frostschutzheizleitung 2m Heizleistung 20 Watt, 24 Volt	0.1	Stk	47.00
70.701863	Frostschutzheizleitung 3m Heizleistung 30 Watt, 24 Volt	0.2	Stk	54.00
70.731058	Zusatzheizung Mod. 6058 zu Kompakt-Trogtränke 55cm, 24V, 180W	1.0	Stk	79.00
70.731060	Zusatzheizung Mod 6060, zu Tränketröge 100/140cm, 180W, 24V	1.7	Stk	98.00
70.731061	Zusatzheizung Mod 6061, zu Tränketröge 150/190cm, 180W, 24V	2.5	Stk	123.00
70.731062	Zusatzheizung Mod 6062, zu Tränketröge, 200cm bis 300cm, 2x180W, 24V	3.6	Stk	182.00
70.731063	Heizspirale mit Abdeckung Mod 6063 Heizleistung 180W, 24V, zu allen Trögen	0.9	Stk	89.00
70.731523	Zusatzheizung Mod. 523 Suevia Heizleistung 80W, 24V zu Mod. 500 & 502	0.1	Stk	55.00
70.731524	Zusatzheizung Mod. 524 Suevia Heizleistung 80W, 24V zu Mod. 520, 600 & 620	0.1	Stk	60.00
70.101380	Transformator 230V/24V, 100W	2.0	Stk	118.00
70.101390	Transformator 230V/24V, 200W	4.2	Stk	152.00
70.101392	Transformator 230V/24V, 400W	7.5	Stk	243.00
70.701389	Frostschutz-Thermostat Mod. 389 Suevia bis max. 16A/230V	0.3	Stk	96.00
70.731521	Frostschutzwächter MS-R 3/4" mit Thermostatenventil und Ablaufgarnitur	1.1	Stk	135.00

70.701861
70.701863

70.731058

70.731060
70.731061
70.731062

70.731061

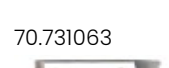

70.731063



70.731523



70.731524

70.701322
70.101380
70.101390
70.101392

70.701389



70.731521



WEIDETRÄNKEN RINDER

Art.Nr.	Artikelbezeichnung	kg	Einh.	CHF
70.700131	Tränkebecken Mod. 130PN Kunststoff Suevia Anschluss MS-R 1/2", seitlich links oder rechts	1.7	Stk	78.00
70.760280	Doppelanbaustränke Mod. FT 80 Suevia Inhalt 80 Liter, mit Schwimmer für Niederdruck	18.0	Stk	345.00
70.760030	Einzelstränke Mod. WT 30 Suevia Inhalt 30l, Maxiflow R 3/4"	7.8	Stk	256.00
70.760031	Einzelstränke Mod. WT 30 Suevia Inhalt 30Liter, R 3/4" mit Niederdruck	7.8	Stk	261.00
70.731301	Schutzbügel verzinkt zu Mod. WT 30	3.8	Stk	62.00
70.731302	Durchlaufrohr Edelstahl VA-R 3/4" zu Mod. WT 30	2.3	Stk	87.00
70.760102	Doppelstränke Mod. WT 80 Suevia Inhalt 80l, inkl. Schwimmer R 1/2"	5.4	Stk	198.00
70.760106	Doppelstränke Mod. WT 80-N Suevia Inhalt 80l, inkl. Niederdruckschwimmer R 1/2"	5.4	Stk	220.00
70.760103	Weidetrog Mod. WT 200 Suevia Inhalt 200l, ohne Schwimmer	14.0	Stk	263.00
70.760104	Weidetrog Mod. WT 400 Suevia Inhalt 400l, ohne Schwimmer	19.5	Stk	304.00
70.760100	Weidetrog Mod. WT 600 Suevia Inhalt 600l, ohne Schwimmer	24.0	Stk	334.00
70.760101	Weidetrog Mod. WT 1000 Suevia Inhalt 1000l, ohne Schwimmer	38.0	Stk	453.00
70.760105	Weidetrog Mod. WT 1500 Suevia Inhalt 1500l, ohne Schwimmer	57.0	Stk	635.00
70.731800	Schwimmerventil EASYFLOW, Mod. 800 Suevia, MS-R 1/2"	0.3	Stk	42.00
70.731675	Niederdruckschwimmerventil Mod. 675 Suevia bis max. 1 Bar, MS-R 3/4"	0.3	Stk	50.00
70.730630	Thermo-Quell Mod. 630 Suevia mit einer Kugel- Tränkestelle,vollisoliert Anschluss MS-R 1/2" mit Dichtung für Boden Nr. 71.732257	32.0	Stk	638.00
70.730640	Thermo-Quell Mod. 640 Suevia mit zwei Kugel- Tränkestellen,vollisoliert Anschluss MS-R 1/2" mit Dichtung für Boden Nr. 71.732258	40.0	Stk	862.00
70.730850	Thermo-Quell Mod. 850 Suevia mit einer Tränkestelle, vollisoliert Anschluss MS-R 1/2" mit Dichtung für Boden Nr. 71.732257	35.0	Stk	638.00
70.730860	Thermo-Quell Mod. 860 Suevia mit zwei Tränkestellen, vollisoliert Anschluss MS-R 1/2" mit Dichtung für Boden Nr. 71.732258	41.0	Stk	862.00

70.700131



70.760280

70.760030
70.760031

70.731301

70.731302

70.760102
70.760106

70.760103



70.760104

70.760100



70.760101

70.760105



70.730630



70.731675 70.731800



70.730640

70.730850



70.730860



KLAUENBAD RINDER

Art.Nr.	Artikelbezeichnung	kg	Einh.	CHF
70.760160	Klauenbad für Rinder KB 200 200x90x-15cm	16.0	Stk	308.00
70.760161	Klauenbad für Rinder KB 280 280x90x-15cm	20.0	Stk	511.00

70.760160
70.760161



TRÄNKEN SCHWEINE & KLEINTIERE

TRÄNKEN KLEINTIERE

Art.Nr.	Artikelbezeichnung	kg	Einh.	CHF
70.730155	Tränketrog Mod 6155 für Schafe und Ziegen, 210cm	11.5	Stk	446.00
70.700130	Tränkebecken Mod. 130P Kunststoff Suevia Anschluss MS-R 1/2", seitlich links oder rechts	1.7	Stk	76.00
70.700340	Tränkebecken Mod. 340 Suevia Anschluss MS-R 1/2", seitlich rechts oder links	8.1	Stk	129.00
70.700305	Tränkebecken Mod. 130PH Kunststoff, Suevia, MS-R 1/2", seitlich rechts, heizbar 20 Watt, 24 Volt, mit integriertem Thermostat (ein ca. 5°C, aus ca. 12°C)	1.7	Stk	197.00
70.700350	Tränkebecken Mod. 350 Suevia Anschluss MS-R 1/2", seitlich rechts	7.3	Stk	119.00
70.700370	Tränkebecken Mod. 370 Suevia Anschluss MS-R 1/2", von oben mit Regulierschraube	4.2	Stk	79.00
70.700375	Tränkebecken Mod. 375 Suevia Anschluss VA-R 3/4", von oben und unten mit Regulierschraube	4.9	Stk	110.00

70.730155



70.700130



70.700340



70.700305



70.700350



70.700370



70.700375



Optionen für Tränken für Kleintiere

Art.Nr.	Artikelbezeichnung	kg	Einh.	CHF
70.731152	Befestigungsbügel für R 1"-1 1/2" Suevia zu Mod. 370	0.1	Stk	4.00
70.731169	Befestigungsbügel für R 1 1/2"-2" Suevia zu Mod. 10P; 20; 62; 375	0.2	Stk	4.00
70.101380	Transformator 230V/24V, 100W	2.0	Stk	118.00
70.101390	Transformator 230V/24V, 200W	4.2	Stk	152.00
70.101392	Transformator 230V/24V, 400W	7.5	Stk	243.00
70.700433	Höhenverstellung VA zu Becken: Mod. 350, 340, 130, 370, 375	3.0	Stk	110.00

70.731152



70.731169



70.101380
70.101390
70.101392



70.700433



GUSSEISEN-TRÄNKEN SCHWEINE

Art.Nr.	Artikelbezeichnung	kg	Einh.	CHF
70.700090	Tränkebecken Mod. 90 Suevia für Ferkel bis 15kg, MS-R 1/2" mit Tropfschraube	1.1	Stk	40.00
70.700921	Tränkebecken Mod. 92R Suevia für Ferkel bis 35kg, MS-R 1/2" mit Tropfschraube	2.3	Stk	62.00
70.700969	Tränkebecken Mod. 96 „INOX“ Suevia für Sauen und Eber, VA-R 1/2"	6.5	Stk	96.00
70.700030	„Allweiler“ Tränkebecken Mod. SF/3 B für Zucht und Mastschweine Anschluss 1/2", von oben		Stk	140.00

70.700090



70.700921



70.700969



70.700030
Allweiler



TROGTRÄNKEN SCHWEINE

Art.Nr.	Artikelbezeichnung	kg	Einh.	CHF
70.730899	Ferkel- Kipptränke Mod. 899 Suevia für Ferkel bis 35kg, KS-R 1/2"	5.8	Stk	223.00
70.730940	Vakuumtroglfluter Mod. 940 Suevia aus Kunststoff, von 0.5 - 5Bar	0.6	Stk	45.00
70.731965	Zulaufrohr zu Mod. 940, VA-R 1/2"	0.6	Stk	15.00
70.730100	Sauen- Kipptränke Mod. 910 Suevia inkl. Troglfluter, 14l für Sauen, KS-R 1/2"	12.8	Stk	315.00
70.730502	Edelstahl- Trogtränke Mod. 502 Suevia für Sauen, bis 30 Liter/Min. bei 5 Bar, MS-R 3/4", rechts	19.6	Stk	525.00
70.731523	Zusatzheizung Mod. 523 Suevia Heizleistung 80W, 24V zu Mod. 500 & 502	0.1	Stk	55.00

70.730899



70.730940



70.731965



70.730100



70.730502



70.731523



ZAPFTRÄNKEN FÜR SCHWEINE

Art.Nr.	Artikelbezeichnung	kg	Einh.	CHF
70.780988	Beissnippel Edelstahl, VA-R 1/2" Mundstück 16mm	0.1	Stk	3.00
70.780983	Beissnippel Edelstahl, VA-R 1/2" Mundstück 21mm	0.1	Stk	3.10
70.780986	Beissnippel Edelstahl, VA-R 1/2" Mundstück 25mm	0.1	Stk	4.60
70.780984	Beissnippel Edelstahl, VA-R 3/4" Mundstück 25mm	0.1	Stk	4.60
70.780404	Beissnippel Mod. Optiflo, VA-R 1/2" für Schweine, 78mm lang	0.1	Stk	7.00
71.780408	Beissnippel Lubing Edelstahl 6026-2 R 1/2" für Ferkel		Stk	34.30
71.780409	Beissnippel Lubing Edelstahl 6006-2 R 1/2" für Schweine		Stk	33.30
71.780410	Beissnippel Lubing 6008 R 3/4" für Schweine		Stk	35.00
71.780411	Beissnippel Lubing 6006 R 1/2" für Schweine		Stk	25.30
71.780412	Beissnippel Lubing 6026 R 1/2" für Ferkel		Stk	29.90

70.780988



70.780983



70.780986



70.780984



70.780404



71.780408



71.780409



71.780410



71.780411



71.780412



KLAUENBAD SCHAFE

Art.Nr.	Artikelbezeichnung	kg	Einh.	CHF
70.760150	Klauenbad für Schafe KB 150 154x57x-14cm	6.0	Stk	237.00

70.760150



TRÄNKEN PFERDE

TRÄNKEN PFERDE BOXENHALTUNG

Art.Nr.	Artikelbezeichnung	kg	Einh.	CHF
70.700123	Tränkebecken Mod. 12P Kunststoff Suevia Anschluss MS-R 3/4"; von oben und unten	1.1	Stk	56.00
70.700203	Tränkebecken Mod. 1200 Edelstahl, Suevia Anschluss MS-R 3/4"; von oben und unten	5.1	Stk	115.00
70.700130	Tränkebecken Mod. 130P Kunststoff Suevia Anschluss MS-R 1/2"; seitlich links oder rechts	1.7	Stk	76.00
70.700340	Tränkebecken Mod. 340 Suevia Anschluss MS-R 1/2"; seitlich rechts oder links	8.1	Stk	129.00

70.700123



70.700203



70.700130



70.700340



Frostsichere Tränken für Boxenhaltung

Art.Nr.	Artikelbezeichnung	kg	Einh.	CHF
70.700463	Tränkebecken Mod. 46 Suevia Anschluss MS-R 3/4"; von oben und unten. heizbar 80W, 24V	12.6	Stk	229.00
70.700124	Tränkebecken Mod. 12P-HK mit Heizleitung Beckenschale & 3m Zuleitung frostsicher Anschluss MS-R 3/4"; von oben und unten heizbar 30 Watt, 24 Volt	1.1	Stk	133.00
70.700275	Tränkebecken Mod. 127K-H Suevia Anschluss MS-R 1/2"; seitlich rechts oder links, heizbar 40 Watt, 24 Volt, mit integriertem Thermostat (ein ca. 15°C, aus ca. 25°C)	7.0	Stk	155.00

70.700463



70.700124



70.700275



Optionen für Tränken für Boxenhaltung

Art.Nr.	Artikelbezeichnung	kg	Einh.	CHF
70.701179	Doppelklemme für R 1 1/4"-2" Suevia zu Mod. 18P;25R;25RH;115;1100;1200	1.0	Stk	11.00
70.701167	Befestigungsbügel für R 1 1/2"- 2" Suevia mit Verstärkungsplatte, (2 Stück erforderlich) zu Mod. 12P;12PHK	0.4	Stk	6.80
70.701470	Schutzbügel Mod. 470 für Mod.130 & 340	5.5	Stk	72.00
70.101380	Transformator 230V/24V, 100W	2.0	Stk	118.00
70.101390	Transformator 230V/24V, 200W	4.2	Stk	152.00
70.101392	Transformator 230V/24V, 400W	7.5	Stk	243.00

70.701179



70.701167



70.701470



70.701322
70.101380
70.101390
70.101392



FUTTERTRÖGE

Art.Nr.	Artikelbezeichnung	kg	Einh.	CHF
70.712684	Kraftfutterschüssel Kunststoff Gesamthöhe 38.5cm, Fressöffnung 27x27cm	1.3	Stk	20.00
70.760210	Dreiecktrog Mod. 210 SUEVIA Kunststoff, Schenkel 44cm	3.3	Stk	68.00
70.760211	Rechtecktrog Mod. 211 SUEVIA Kunststoff, Masse 50cmx38cm	3.3	Stk	68.00
70.760212	Futtertrog halbrund Mod. 212 SUEVIA	3.1	Stk	66.00

70.712684



70.760210



70.760211



70.760212



TRÄNKEN PFERDE FREILAUFSTÄLLE

Art.Nr.	Artikelbezeichnung	kg	Einh.	CHF
70.700340	Tränkebecken Mod. 340 Suevia Anschluss MS-R 1/2", seitlich rechts oder links	8.1	Stk	129.00
70.700123	Tränkebecken Mod. 12P Kunststoff Suevia Anschluss MS-R 3/4", von oben und unten	1.1	Stk	56.00
70.700130	Tränkebecken Mod. 130P Kunststoff Suevia Anschluss MS-R 1/2", seitlich links oder rechts	1.7	Stk	76.00
70.730140	Kompakt- Trogtränke CNS 55x40cm, Anschluss MS-R 3/4", links oder rechts	12.0	Stk	451.00

70.700340



70.700123



70.700130



70.730140



Frostsichere Tränken für Laufställe

Art.Nr.	Artikelbezeichnung	kg	Einh.	CHF
70.700463	Tränkebecken Mod. 46 Suevia Anschluss MS-R 3/4", von oben und unten. heizbar 80W, 24V	12.6	Stk	229.00
70.700275	Tränkebecken Mod. 127K-H Suevia Anschluss MS-R 1/2", seitlich rechts oder links, heizbar 40 Watt, 24 Volt, mit integriertem Thermostat (ein ca. 15°C, aus ca. 25°C)	7.0	Stk	155.00
70.700043	Tränkebecken Mod. 43A Suevia Anschluss R 1/2", von unten, heizbar 80W, 24V	19.7	Stk	351.00
70.701346	Thermoröhre dickwandig isoliert 600mm verwendbar für Mod. 41A & 43A	9.0	Stk	173.00
70.701348	Thermoröhre dickwandig isoliert 800mm verwendbar für Mod. 41A & 43A	12.0	Stk	218.00
70.701345	Thermoröhre dickwandig isoliert 800mm & 300mm, verwendbar für Mod. 41A & 43A	13.2	Stk	249.00
70.730850	Thermo-Quell Mod. 850 Suevia mit einer Tränkestelle, vollisoliert Anschluss MS-R 1/2" mit Dichtung für Boden Nr. 71.732257	35.0	Stk	638.00
70.730860	Thermo-Quell Mod. 860 Suevia mit zwei Tränkestellen, vollisoliert Anschluss MS-R 1/2" mit Dichtung für Boden Nr. 71.732258	41.0	Stk	862.00

70.700463



70.700275



70.700043

70.701346
70.701348
70.701345

70.730850



70.730860



Optionen für Tränken für Laufställe

Art.Nr.	Artikelbezeichnung	kg	Einh.	CHF
70.701167	Befestigungsbügel für R 1 1/2"- 2" Suevia mit Verstärkungsplatte, (2 Stück erforderlich) zu Mod. 12P,12PHK	0.4	Stk	6.80
70.101380	Transformator 230V/24V, 100W	2.0	Stk	118.00
70.101390	Transformator 230V/24V, 200W	4.2	Stk	152.00
70.101392	Transformator 230V/24V, 400W	7.5	Stk	243.00

70.701167



70.701322

70.101380

70.101390

70.101392



HEIZSYSTEME & TRENNSTATIONEN

HEIZSYSTEME

Art.Nr.	Artikelbezeichnung	kg	Einh.	CHF
70.701861	Frostschutzheizleitung 2m Heizleistung 20 Watt, 24 Volt	0.1	Stk	47.00
70.701863	Frostschutzheizleitung 3m Heizleistung 30 Watt, 24 Volt	0.2	Stk	54.00
70.701602	Heizleitung Länge 2m 33W/230V mit Thermostat bei CH-Stecker	0.5	Stk	52.00
70.701604	Heizleitung Länge 4m 60W/230V mit Thermostat bei CH-Stecker	0.6	Stk	57.00
70.701608	Heizleitung Länge 8m 120W/230V mit Thermostat bei CH-Stecker	0.9	Stk	61.00
70.701612	Heizleitung Länge 12m 180W/230V mit Thermostat bei CH-Stecker	1.2	Stk	63.00
70.701618	Heizleitung Länge 18m 245W/230V mit Thermostat bei CH-Stecker	1.6	Stk	72.00
70.701625	Heizleitung Länge 25m 365W/230V mit Thermostat bei CH-Stecker	2.1	Stk	86.00
70.701636	Heizleitung Länge 36m 600W/230V mit Thermostat bei CH-Stecker	2.8	Stk	100.00
70.701648	Heizleitung Länge 48m 790W/230V mit Thermostat bei CH-Stecker	3.7	Stk	121.00
70.701099	Alu- Klebeband 50mm (50m)	0.1	Stk	12.00
70.701300	Heizgerät Mod. 300 3'000W/400V Suevia mit Thermostat, Umlaufpumpe, Rückschlag-, Überdruck- und Entlüftungsventil, MS-R 3/4" 2xFehlerschutzstromschalter 30mA erforderlich!	22.0	Stk	1'432.00
70.701303	Heizgerät Mod. 303 3'000W/230V Suevia mit Thermostat, Umlaufpumpe, Rückschlag-, Überdruck- und Entlüftungsventil, MS-R 3/4" 2xFehlerschutzstromschalter 30mA erforderlich!	20.0	Stk	1'346.00
Zusatzangaben zu den Produkten mit Art. Nr. 70.701300 und 70.701303:				
> Maximale Leitungslänge: 160m in 3/4"				
> Wasserdruck: min. 1.5bar, max. 4bar				
> Höhenunterschied: von niedrigster Leitung bis höchste Leitung max. 5m				
> Isolation: Alle Leitungen müssen mit mind. 30mm isoliert sein				
70.701311	Heizgerät Mod. 311 3'000W/400V Suevia mit Rücklaufsteuerung, Thermostat, Umlaufpumpe, Rückschlag-, Überdruck- und Entlüftungsventil, MS-R 1" 2xFehlerschutzstromschalter 30mA erforderlich!	31.0	Stk	2'197.00
70.701312	Heizgerät Mod. 312 6'000W/400V Suevia mit Rücklaufsteuerung, Thermostat, Umlaufpumpe, Rückschlag-, Überdruck- und Entlüftungsventil, MS-R 1" 2xFehlerschutzstromschalter 30mA erforderlich!	33.0	Stk	2'826.00
70.701203	Heizgerät HEATFLOW 3'000W/400V Suevia mit Thermostat, Umlaufpumpe, Rückschlag-, Überdruck- und Entlüftungsventil, MS-R 1" 2xFehlerschutzstromschalter 30mA erforderlich!	30.0	Stk	3'493.00
70.701233	Heizgerät HEATFLOW 6'000W/400V Suevia mit Thermostat, Umlaufpumpe, Rückschlag-, Überdruck- und Entlüftungsventil, MS-R 1" 2xFehlerschutzstromschalter 30mA erforderlich!	35.0	Stk	3'696.00
Zusatzangaben zu den Produkten mit Art. Nr. 70.701311, 70.701312, 70.701203, 70.701233:				
> Maximale Leitungslänge: 300m in 1"				
> Wasserdruck: min. 1.5bar, max. 4bar				
> Höhenunterschied: von niedrigster Leitung bis höchste Leitung max. 5m				
> Isolation: Alle Leitungen müssen mit mind. 30mm isoliert sein				

70.701861
70.701863



70.701602 - 70.701048



70.701099



70.701300
70.701303

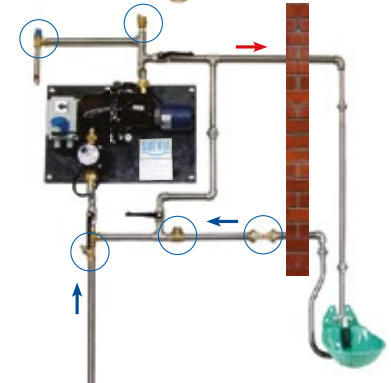

70.701311



70.701312



70.701203
70.701233

Art.Nr.	Artikelbezeichnung	kg	Einh.	CHF
70.701280	Heizgerät HEATFLOW MINI 3'000W/230V Suevia mit Thermostat, Umlaufpumpe, Rückschlag-, Überdruck- und Entlüftungsventil, MS-R 3/4" 2xFehlerschutzstromschalter 30mA erforderlich!	12.0	Stk	2'154.00

Zusatzangaben zu den Produkten mit Art. Nr. 70.701280

> Maximale Leitungslänge: 200m in 3/4"

> Höhenunterschied: von niedrigster Leitung bis höchste Leitung max. 5m

> Isolation: Alle Leitungen müssen mit mind. 30mm isoliert sein

Hinweis Einschraubheizkörper

Der Einschraubheizkörper muss jährlich auf seine Funktion geprüft werden, enkalken ist nicht notwendig, da stets das selbe Wasser erwärmt wird. Um einen reibungslosen Betrieb des Umlaufheizgerätes zu gewährleisten empfehlen wir einen Ersatz -Einschraubheizkörper mit zu bestellen.

Hinweis Garantien Heizgeräte

Die Garantiebedingungen sind einsehbar unter www.grueter.swiss

Mit dem Kauf wird den Garantiebedingungen zugestimmt.

Optionen für Heizsysteme

Art.Nr.	Artikelbezeichnung	kg	Einh.	CHF
71.702849	Einschraubheizkörper 3'000Watt/400V zu Mod. 300	1.0	Stk	344.00
71.702845	Einschraubheizkörper 3'000Watt/230V zu Mod. 303	1.4	Stk	340.00
70.701309	Durchflussanzeige Mod. 309 Suevia Anschluss MS-R 3/4"	0.3	Stk	44.00
70.701031	Durchflussanzeige Anschluss MS-R 1"	0.5	Stk	45.00
70.701487	Wasserfilter Mod. 487 Suevia Anschluss MS-R 3/4", 80Mikro, 5m3h	1.0	Stk	71.00
70.701308	Warnanlage für Ringleitung bestehend aus Temperaturfühler und Horn	3.0	Stk	166.00
71.702227	Einschraubheizkörper 3'000Watt/400V für Mod. 311, 312	1.0	Stk	328.00
71.702134	Einschraubheizkörper 3000W zu Heat-flow	2.0	Stk	442.00

70.701280



71.702227



71.702134



70.701309



70.701487



70.701308



TRENNSTATIONEN

Art.Nr.	Artikelbezeichnung	kg	Einh.	CHF
70.701305	Trennstation Basic MS-R 3/4" für Wandmontage Volumen 10L, 40L/min, 230V, 450W	15.0	Stk	2'278.00
70.701310	Trennstation Semi MS-R 3/4", Bodenmontage Volumen 57L, 75L/min, 230V, 550W	26.0	Stk	3'016.00
70.701231	Trennstation Profi MS-R 1" - 3/4", Bodenmontage Volumen 270L, 133L/min, 230V, 1550W	58.0	Stk	5'843.00

Hinweis Trennstationen

Bei Betriebswasser der Gefährdungsklasse 5, worunter z.B. auch der Anschluss von Tiertränken auf landwirtschaftlichen Betrieben fällt, ist in der Trinkwasserverordnung zwingend eine Systemtrennung zwischen Trinkwasserleitung und Betriebswasser durch einen ungehinderten freien Auslauf nach DIN EN 1717 vorgeschrieben. Durch den Einbau der SUEVIA Trennstationen wird die Trennung des Trinkwassernetzes vom Betriebswassernetz nach DIN EN 1717, Typ AB erreicht.

70.701305



70.701310



70.701231



ZUBEHÖR TRÄNKEN

INSTALLATIONSZUBEHÖR

Art.Nr.	Artikelbezeichnung	kg	Einh.	CHF
70.701309	Durchflussanzeige Mod. 309 Suevia Anschluss MS-R 3/4"	0.3	Stk	44.00
70.701031	Durchflussanzeige Anschluss MS-R 1"	0.5	Stk	45.00
70.701389	Frostschutz-Thermostat Mod. 389 Suevia bis max. 16A/230V	0.3	Stk	96.00
70.701325	Wandwinkel Edelstahl Mod. 325 Neigung 15°, VA-R 1/2" von oben	0.2	Stk	4.90
70.701529	Anbohrschelle, 'INOX' Mod. 525 für Rohr 3/4" und 1", Innengewinde VA-R 1/2"	0.2	Stk	10.80
70.701535	Anbohrschelle Mod. 535 für Rohr 1 1/4" und 2", Innengewinde R 1/2"	0.4	Stk	14.20
70.703983	Ringleitung- Anschlusset VA-R 3/4" ACHTUNG! nur von unten möglich!	1.5	Stk	43.00
70.703005	Umlaufrohr VA-R 3/4" für Tränkebecken, H:123.5, B: 17.5cm	2.0	Stk	102.00
70.703957	Schutzblech verzinkt H:100cm, B:11cm, T: 8cm		Stk	32.00
70.703958	Schutzblech verzinkt H:100cm, B:21.5cm, T: 6cm	1.5	Stk	58.00
70.731581	Verbisschutz aus Edelstahl, v. unten, zu Flachschenktrog Multi	4.0	Stk	234.00
70.731582	Verbisschutz aus Edelstahl, seitlich, zu Flachschenktrog Multi	2.5	Stk	91.00
70.701450	Wasserfilter schräg Mod. 450 Suevia Anschluss MS-R 3/4", 100Mikro, 5m3/h	0.5	Stk	20.00
70.701487	Wasserfilter Mod. 487 Suevia Anschluss MS-R 3/4", 80Mikro, 5m3h	1.0	Stk	71.00
70.701276	Panzerschlauch IG/AG R 1/2" 30cm		Stk	14.30
70.701279	Panzerschlauch IG/AG R 3/4" 50cm		Stk	24.80

70.701309
70.701031



70.701325



70.701535



70.703005



70.731581



70.701450



70.701276
70.701279



70.701389



70.701529



70.703983



70.703957
70.703958



70.731582



70.701487



WEITERES ZUBEHÖR

Art.Nr.	Artikelbezeichnung	kg	Einh.	CHF
70.701466	Schutzbügel Mod. 466 Suevia 23cmx-25cm für Mod. 10/20	5.5	Stk	74.00
70.701467	Schutzbügel Mod. 467 Suevia 31cmx-27cm für Mod. 15/115/25R/12P/1200	5.5	Stk	61.00
70.731700	Schwimmerventil Maxiflow Mod. 700 bis 40 Liter/Min. bei 5 Bar, MS-R 3/4"	0.5	Stk	52.00
70.731738	Niederdruck- Schwimmerventil Maxiflow MS-R 3/4"	0.5	Stk	53.00
70.731874	Einhängerschwimmerventil „Maxiflow“ MS-R 3/4"	2.5	Stk	98.00
70.731513	Hochleistungs- Einhängeventil Mod. 513 Edelstahl, bis 25 L/Min. bei 5 Bar, MS-R 1/2"	2.1	Stk	69.00
71.732695	Umbausatz Masterflow, R 3/4" inkl. Abdeckung	3.7	Stk	252.00
70.731800	Schwimmerventil EASYFLOW, Mod. 800 Suevia, MS-R 1/2"	0.3	Stk	42.00

70.701466
70.701467



70.731700



70.731738



70.731874



70.731513



71.732695



70.731800



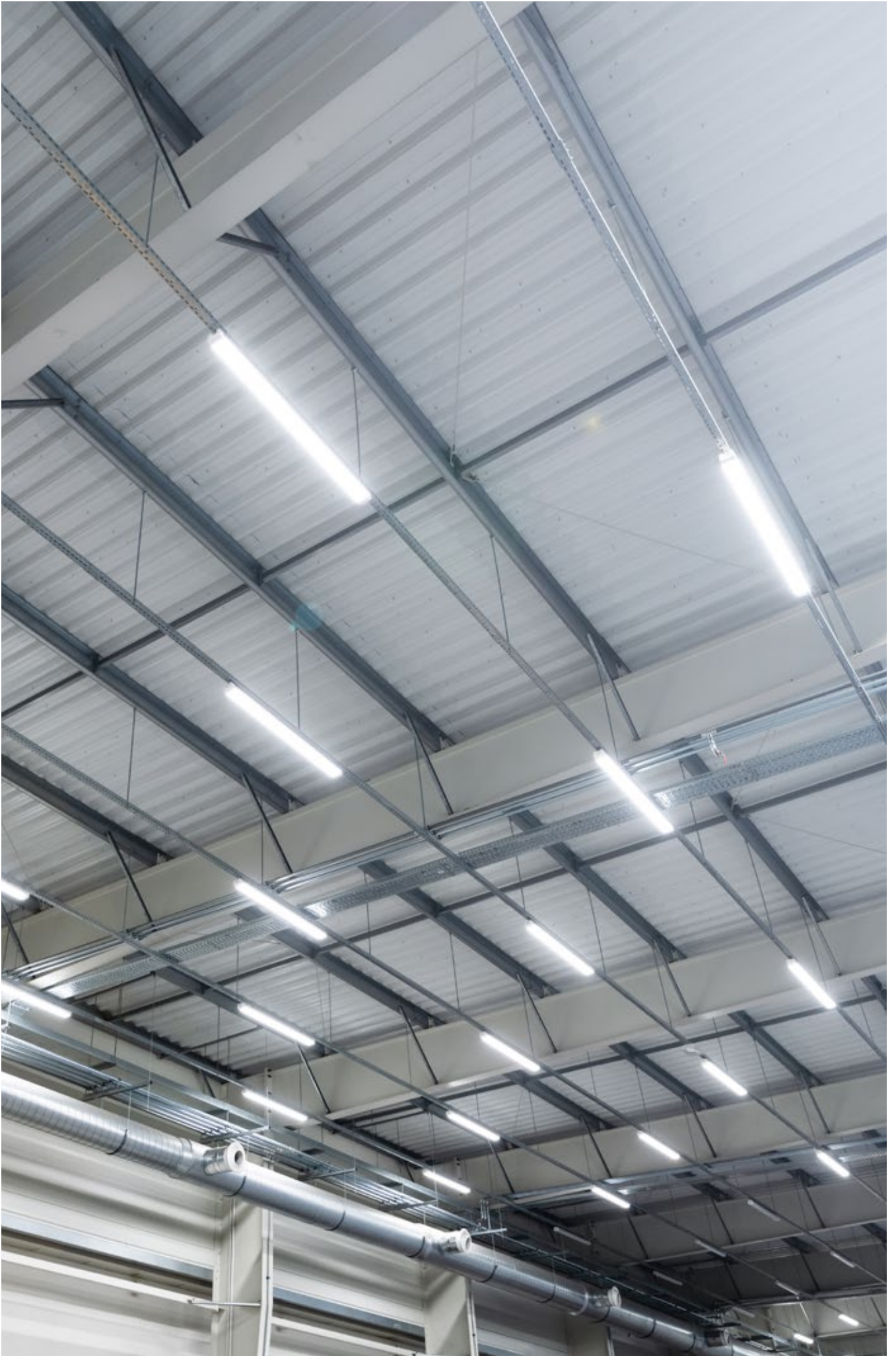

LICHT UND IONISATION

IONISIERENDE LED-LEUCHTEN VOLLSPEKTRUMSONNENLICHT & IONISATION

LED FRESHLIGHT® TUBE LINE

Einsatz	Agrar, Gewerbe, Büro, Industrie, Sport
Beachten	Zur Installation der Lampen ist ein 4-poliger Anschluss mit 230 Volt erforderlich.
Besonderes	<ul style="list-style-type: none"> > Röhren mit auswechselbaren Treibern > Reinigung der Luft mittels integrierter Ionisierung > Vollspektrum-Sonnenlicht zur Förderung des Tierwohls > energieeffizient und langlebig



- Eingebaute Ionisatoren:
- Weniger Feinstaub
 - Weniger Viren
 - Weniger Ammoniak

LED FRESHLIGHT® NANO TUBE LINE

Besonderes	Matte LED Röhren, ideal für niedrigere Räume			
Art.Nr.	Artikelbezeichnung	kg	Einh.	CHF
80.200193	LED- Freshlight Typ HDT-NANO double Ledset 1212, 1270x90mm, mit einer Röhre matt und Ionenaustausch 230V, 30Watt (2x15Watt), 6'120Lumen, 1Mrd Ionen p/s, ATEX 25	1.9	Stk	203.00
80.200197	LED- Freshlight Typ HDT-NANO double Ledset 1224, 1270x110mm, mit zwei Röhren matt und Ionenaustausch 230V, 60Watt (4x15Watt), 12'240Lumen, 1Mrd Ionen p/s, ATEX 24	2.8	Stk	280.00



LED FRESHLIGHT® ULTRA BRIGHT TUBE LINE

Besonderes	Klare LED Röhren, ideal für höhere Räume			
Art.Nr.	Artikelbezeichnung	kg	Einh.	CHF
80.200195	LED- Freshlight Typ HDT-UB Ledset 1212, 1270x90mm, mit einer Röhre klar und Ionenaustausch 230V, 30Watt (2x15Watt), 6'000Lumen, 1Mrd Ionen p/s, ATEX 25	1.9	Stk	212.00
80.200199	LED- Freshlight Typ HDT-UB Ledset 1224, 1270x110mm, mit zwei Röhren klar und Ionenaustausch 230V, 60Watt (4x15Watt), 12'240Lumen, 1Mrd Ionen p/s, ATEX 24	2.8	Stk	290.00
80.200201	LED- Freshlight Typ HDT-UB Ledset 1236, 1270x110mm, mit drei Röhren klar und Ionenaustausch 230V, 90Watt (6x15Watt), 18'360Lumen, 1Mrd Ionen p/s, ATEX 25	4.3	Stk	357.00



Tubes und Treiber

Art.Nr.	Artikelbezeichnung	kg	Einh.	CHF
80.210120	Nano Tube 1200, matt, 230V, 15Watt, 2'625Lumen	0.1	Stk	34.00
80.210131	Nano Tube double 1200 T8, matt, 230V, 30Watt (2x15Watt), 6'120Lumen	0.3	Stk	58.00
80.210133	Clear Tube 1200 T8 Ultra Bright, klar, 230V, 30Watt (2x15Watt), 6'120Lumen	0.3	Stk	67.00

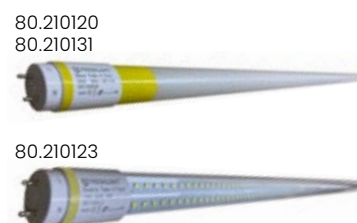

LED FRESHLIGHT® TUBE LINE DIMMBAR

Einsatz	Agrar, Gewerbe, Büro, Industrie, Sport
Beachten	Zur Installation der Lampen ist ein 4-poliger Anschluss mit 230 Volt erforderlich.
Besonderes	> Röhren mit auswechselbaren Treibern > Reinigung der Luft mittels integrierter Ionisierung > Vollspektrum-Sonnenlicht zur Förderung des Tierwohls > energieeffizient und langlebig > dimmbar



- Eingebaute Ionisatoren:
- Weniger Feinstaub
 - Weniger Viren
 - Weniger Ammoniak

LED FRESHLIGHT® NANO TUBE LINE - DIMMBAR

Besonderes	Matte LED Röhren, ideal für niedere Räume			
Art.Nr.	Artikelbezeichnung	kg	Einh.	CHF
80.200119	LED- Freshlight Typ HDT-NANO 1211, 1270x130mm, mit einer Röhre matt und Ionenaustausch 230V, 15Watt, 3'000Lumen, 1Mrd Ions p/s, ATEX 25, dimmbar	1.7	Stk	164.00
80.200122	LED- Freshlight Typ HDT-NANO 1221, 1270x130mm, mit zwei Röhren matt und Ionenaustausch 230V, 2x15Watt, 6'000Lumen, 1Mrd Ions p/s, ATEX 24, dimmbar	2.3	Stk	204.00
80.200192	LED- Freshlight Typ HDT-NANO double Ledset 1212, 1270x90mm, mit einer Röhre matt und Ionenaustausch 230V, 30Watt (2x15Watt), 6'120Lumen, 1Mrd Ionen p/s, ATEX 24, dimmbar	1.9	Stk	212.00
80.200196	LED- Freshlight Typ HDT-NANO double Ledset 1224, 1270x110mm, mit zwei Röhren matt und Ionenaustausch 230V, 60Watt (4x15Watt), 12'240Lumen, 1Mrd Ionen p/s, ATEX 24, dimmbar	2.8	Stk	290.00



LED FRESHLIGHT® ULTRA BRIGHT TUBE LINE - DIMMBAR

Besonderes	Klare LED Röhren, ideal für höhere Räume			
Art.Nr.	Artikelbezeichnung	kg	Einh.	CHF
80.200110	LED- Freshlight Typ HDT-UB 1212, 1270x90mm, mit einer Röhre Ultra Bright klar und Ionenaustausch 230V, 25Watt (2x12.5Watt), 5'100Lumen, 1Mrd Ionen p/s, ATEX 24, dimmbar	1.7	Stk	209.00
80.200120	LED- Freshlight Typ HDT-UB 1224, 1270x110mm, mit zwei Röhren Ultra Bright klar und Ionenaustausch 230V, 50Watt (4x12.5Watt), 10'200Lumen, 1Mrd Ionen p/s, ATEX 24, dimmbar	2.8	Stk	306.00
80.200200	LED- Freshlight Typ HDT-UB Ledset 1236, 1270x110mm, mit drei Röhren klar und Ionenaustausch 230V, 90Watt (6x15Watt), 18'360Lumen, 1Mrd Ionen p/s, ATEX 25, dimmbar	4.3	Stk	367.00



Tubes und Treiber

Art.Nr.	Artikelbezeichnung	kg	Einh.	CHF
80.210121	Nano Tube 1200 T8, matt, 230V, 15Watt, 3'000Lumen, dimmbar	0.1	Stk	44.00
80.210130	Nano Tube double 1200 T8, matt, 230V, 30Watt (2x15Watt), 6'120Lumen, dimmbar	0.3	Stk	67.00
80.210132	Clear Tube 1200 T8 Ultra Bright, klar, 230V, 30Watt (2x15Watt), 6'120Lumen, dimmbar	0.3	Stk	77.00
80.210150	Treiber zu Röhre 15W, dimmbar	0.2	Stk	22.00



STEUERUNGSEINHEIT FÜR DIMMBARE FRESHLIGHT® LEUCHTEN

Art.Nr.	Artikelbezeichnung	kg	Einh.	CHF
80.000030	Lichtsteuerung SPS DimTime, für bis 3 Stränge Zeitschaltuhr, Dimmfunktion 0 - 100% Nettopeis		Stk	2'900.00

Optionen für Lichtsteuerung

Art.Nr.	Artikelbezeichnung	kg	Einh.	CHF
80.000032	Einbau Zusatzmodul für zweiter Dimmer über 2'000W		Stk	112.00
80.000010	Digital Dimmer Typ IGBT für max. 2'000W	0.2	Stk	617.00
80.000033	Externer Bedientaster zu Lichtsteuerung		Stk	181.00

80.000030



LED FRESHLIGHT® SCHEINWERFER

Einsatz	Grosse Flächen für Sport, Industrie, Landwirtschaft
Beachten	Damit die LED Leuchten keinen Schaden durch Stromschwankungen nehmen, empfehlen wir unseren Überspann-Feinschutz zu installieren.
Besonderes	<ul style="list-style-type: none"> > Vollspektrum-Sonnenlicht > Energieeffizient und langlebig > Sehr hohe Lumen mit geringen Wattleistung (190 Lumen/Watt)

Art.Nr.	Artikelbezeichnung	kg	Einh.	CHF
80.500255	LED- Freshlight Typ HBS 50W 230V, 50Watt, 10'000Lumen, ATEX 15, dimmbar	3.0	Stk	185.00
80.500256	LED- Freshlight Typ HBS 75W 230V, 75Watt, 15'000Lumen, ATEX 15	4.0	Stk	266.00
80.500258	LED- Freshlight Typ HBS 75W, für Pflanzen 230V, 75Watt, 15'375Lumen, ATEX 15	4.0	Stk	286.00
80.500270	LED- Freshlight Typ HBS 110W 230V, 110Watt, 22'550Lumen, ATEX 20/3	2.6	Stk	315.00
80.500272	LED- Freshlight Typ HBS 220W 230V, 220Watt, 45'100Lumen, ATEX 20/3	9.0	Stk	576.00
80.500274	LED- Freshlight Typ HBS 330W 230V, 330Watt, 67'650Lumen, ATEX 20/3	6.7	Stk	866.00



80.500255
80.000256
80.000258



80.500270



80.500272



80.500274

Ionisatoren für Einsatz mit Scheinwerfern

Art.Nr.	Artikelbezeichnung	kg	Einh.	CHF
80.500372	Ionbar 620 230V, 3.0Watt, 1Mrd Ions/s, ATEX 15	0.4	Stk	174.00
80.500380	Ionstar, 24cm 230V, 1.8Watt, 1.1Mrd Ions/s, ATEX 15	0.1	Stk	192.00

80.500372



80.500380



LED & IONISATION FÜR WOHNÄRÄUME

LED FRESHLIGHT® LAMPEN FÜR BÜRO, SCHULE UND WOHNEN

Einsatz	Wohnräume, Schlafzimmer, Bäder, Geschäftsräume			
Beachten	bestehende Fassungen beachten			
Besonderes	> Vollspektrum-Sonnenlicht für brillante Ausleuchtung > neutralisiert Gerüche und Krankheitserreger			
Art.Nr.	Artikelbezeichnung	kg	Einh.	CHF
80.100060	LED-Panel 59.5x59.5cm, Mattglas mit Ionenaustausch 230V, 30Watt, 3'600Lumen	3.8	Stk	164.00
80.100065	Umrandung für Montage an Decke zu LED-Panel 59.5x59.5cm	0.5	Stk	29.00
80.100040	Pharos Full Spektrum mit E27 Fassung, mit Ionenaustausch, 230V, 7.5Watt, 1530Lumen, 160Mio Ions/s, dimmbar	0.5	Stk	57.00
80.100010	Ionenluftreiniger Freshlight, 230V, 1.2Watt	0.1	Stk	34.00

80.100060



80.100040



80.100010



ZUBEHÖR FÜR FRESHLIGHT® LAMPEN UND SCHEINWERFER

Art.Nr.	Artikelbezeichnung	kg	Einh.	CHF
80.000005	ATEX 24 -Kupplung weiblich		Stk	8.00
80.000006	ATEX 24 -Kupplung männlich		Stk	8.00
80.000007	ATEX 15 -Kupplung weiblich		Stk	8.00
80.000008	ATEX 15 -Kupplung männlich		Stk	8.00
80.000040	Überspann- Feinschutz mit Funktionsleuchte, Max: 265V, Min: 210V	0.1	Stk	72.00
80.000010	Digital Dimmer Typ IGBT für max. 2'000W	0.2	Stk	617.00
80.000011	Line Dimmer +IR Remote 300W Home	0.2	Stk	73.00
80.000020	Lichtfilter 250V, 10A, 50/60Hz	0.1	Stk	349.00



80.000005
80.000006
80.000007
80.000008

80.000040



80.000010



80.000011



ATEX 24



1. **braun** (Dauer-) Phase für Ionisation
2. **blau** Neutraleiter
3. **schwarz** Phase für LED
4. **gelb** Erdung

ATEX 25

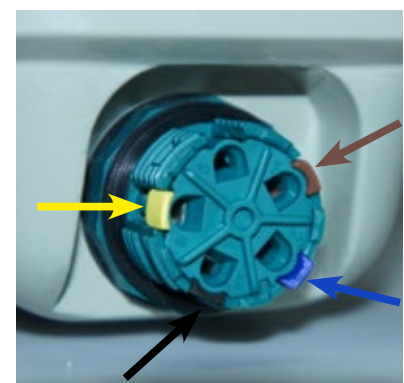

FRESHLIGHT® IONEN-LUFTREINIGER

Einsatz	Wohnräume, Schlafzimmer, Bäder, Auto, Industrie, Agrar				
Beachten	Ionenluftreiniger für 230V Steckdose				
Besonderes	> neutralisiert Gerüche und Krankheitserreger > ideal für Allergiker und Asthmatiker				
Art.Nr.	Artikelbezeichnung	kg	Einh.	CHF	
80.100010	Ionenluftreiniger Freshlight, 230V, 1.2Watt	0.1	Stk	34.00	
80.100008	LED-Car Ionizer 12V	0.1	Stk	30.00	
80.500372	Ionbar 620 230V, 3.0Watt, 1Mrd Ions/s, ATEX 15	0.4	Stk	174.00	
80.500380	Ionstar, 24cm 230V, 1.8Watt, 1.1Mrd Ions/s, ATEX 15	0.1	Stk	192.00	

Kupplungen für Ionbar und Ionstar

Art.Nr.	Artikelbezeichnung	kg	Einh.	CHF	
80.000007	ATEX 15 -Kupplung weiblich		Stk	8.00	
80.000008	ATEX 15 -Kupplung männlich		Stk	8.00	

80.100010



80.100008



80.500372



80.500380



WASSER-IONISATION

FRESHWATER® WASSER IONISATOR

Einsatz	Ionisatoren für Wasserleitungen, zur Verbesserung der Wasserqualität. Ionisiertes Wasser wird in kleinere Einheiten aufgeteilt, damit Wasser mehr Sauerstoff, Nährstoffe und Mineralien aufnehmen kann. Die kleineren Einheiten erleichtern es Menschen, Tieren und Pflanzen, Nährstoffe und Mineralien aufzunehmen.				
Besonderes	> Bis zu 200 Prozent mehr Sauerstoff im Wasser > Verbessert die Wasseraufnahme > Verbesserte Zellteilung und Wachstum bei Pflanzen und Tieren > Erhöhter Widerstand gegen Krankheiten				
Art.Nr.	Artikelbezeichnung	kg	Einh.	CHF	
80.700020	Fresh Water inkl. Ionisation 3/4"	1.9	Stk	1'138.00	
80.700080	Fresh Water inkl. Ionisation 1"	1.9	Stk	2'844.00	
80.700100	Fresh Water inkl. Ionisation 1 1/2"	3.3	Stk	4'352.00	

80.700020



80.700080



80.700100





SOCIALS

FOLGE UNS AUF SOCIAL MEDIA FÜR NEWS & SPANNENDE INSIGHTS

@grueterhandelsag





Grüter-Handels AG
Gewerbezone 7
CH-6018 Buttisholz

+41 (0)41 929 60 60
info@grueter.swiss
www.grueter.swiss



grüter.swiss